

Bestellkatalog





1980 führt Elabo die ersten selbst entwickelten Sicherheitsprüfgeräte ein.

1982 bringt Elabo eines der ersten Sicherheitsprüfsysteme inkl. EDV-Unterstützung auf den Markt – Mikrocomputer statt Großrechner.

1988 startet Elabo mit der neuen Programmlinie InForm eine Revolution bei der Ausstattung von technischen Arbeitsplätzen. Stromversorgungen sowie Mess- und Prüfgeräte werden nun in Augenhöhe angebracht. Mit patentierter Verbindungstechnik.

1996 setzt Elabo komplett vernetzte Test- und Prüfstraßen für die Qualitätssicherung von Elektrogeräten um.

2000 Elabo setzt erstmals Roboter- und Bildverarbeitungstechnik in Prüfsystemen ein.

2003 modulare Montagearbeitsplätze aus der Produktlinie TaMas werden konzipiert.

2005 sorgt Elabo mit einem unter C# komplett neu entwickelten Software-Paket für Aufsehen. Erstmals können objektorientierte Software-Module perfekt aufeinander abgestimmt werden.

2009 mit der Geräteserie HighPerformance startet Elabo in das Zeitalter modularer Prüfgeräte für die Sicherheitsprüftechnik.

2010 mit Elution® kommt die Vollintegration von Prüftechnik und Messelektronik in die Elabo-Software-Welt.

2012 setzt Elabo die Revolution bei den Arbeitsplatzsystemen fort. Der Primus One® ist ein echtes Meisterwerk!

2014 zeigt Elabo erstmals die Smart Factory auf der Messe in München und richtet sie anschließend im Stammwerk in Crailsheim ein.



Bestellkatalog



Inhaltsverzeichnis

A	Primus One	2-79
B	Primus Basic	80-130
C	System Unterschränke	131-150
D	Beleuchtung	151-162
E	Mobile	163-188
F	Zubehör allgemein	189-204
G	Elektronik	205-409
H	Zubehör ESD	410-417
I	Stühle	418-428
J	Konferenztische	429-431
K	Aufbewahrung	432-457
L	19" Schränke	458-463
M	Ausbildung	464-491
N	19" Unterschränke	492-503

Suchwortverzeichnis ab 504

A Primus One[®]



Inhaltsverzeichnis

A1	Tische	3
A1.1	Zubehör Tische	17
A2	Eckplatten	25
A3	Ablageelemente	35
A4	Aufbauten	45
A5	Systemprofile	59
A6	Profilplatten & Absicherungen	61
A7	Zubehör Primus One	77

Tische

A1

Primus One

System-Tisch mit Kabelklappe und Kabelwanne

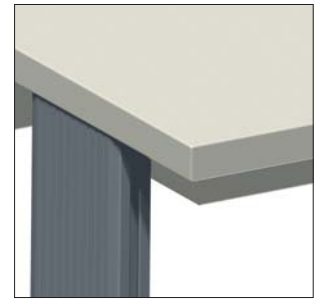

Kantenband



F- Kante

Technische Merkmale

- Hintere Tischbeine als Systemprofilsäule mit integriertem Kabelkanal
- Schwerlastnuten an den Tischbeinen zur Zubehörfestigung
- Versenkbare Kabelklappe zentral angeordnet
- Großvolumige Kabelwanne mit Zugriff von vorne
- Bei Reihenaufstellung Möglichkeit zur Durchverkabelung
- Niveausteller zum Ausgleich von Bodununebenheiten
- Individuelle Farbgebung möglich
- Systemsäulen hinten erweiterungsfähig
- Vordere Tischbeine zurückversetzbar für mehr Beinfreiheit
- ESD Variante für EPA Einrichtungen

Hinweis:

Profilplatten sind separat zu bestellen. Diese finden Sie im Kapitel A1.1 Zubehör Tische.

Primus One

System-Tisch mit Kabelklappe und Kabelwanne

Technische Daten

Tischplatte	
Stärke	30 mm
Frontkanten	Kantenband 3 mm stark oder Flexi-Line Kante, austauschbar (F-Kante)
Beschichtung	HPL Schichtstoff 0,8 mm, blendfrei, abriebfest nach EN 438, kurzzeitig hitzebeständig, schwer entflammbar
Dekor	lichtgrau RAL 7035
Kabelkanal	
Abmessungen	Höhe = 150 mm, Tiefe = 175 mm
Kabelklappe	
Ausführung	Versenkbar, mit rückseitiger Bürstenleiste
Abmessungen	Breite = 880 mm, Tiefe = 124 mm, Höhe = 30 mm
Belastbarkeit	
Gewichtsbelastung	200 kg Flächenlast
ESD Variante	
Tischplatte	Eigenschaften wie Standard jedoch zusätzlich volumenleitfähig
Ausführung nach	DIN EN 61340-5-1 Teil 5-1
Abmessungen	
Breiten	1200 mm, 1500 mm, 1600 mm, 1800 mm, 2000 mm
Tiefen	800 mm, 900 mm, 1000 mm
Höhe	750 mm

Bestellnummern

Breite x Tiefe	F- Kante	F- Kante ESD 	Kantenband	Kantenband ESD 
1200 mm x 800 mm	K0-1E	K0-4E	K0-1E.S	K0-4E.S
1500 mm x 800 mm	K0-1D	K0-4D	K0-1D.S	K0-4D.S
1600 mm x 800 mm	K0-1C	K0-4C	K0-1C.S	K0-4C.S
1800 mm x 800 mm	K0-1B	K0-4B	K0-1B.S	K0-4B.S
2000 mm x 800 mm	K0-1A	K0-4A	K0-1A.S	K0-4A.S
1200 mm x 900 mm	K0-2E	K0-5E	K0-2E.S	K0-5E.S
1500 mm x 900 mm	K0-2D	K0-5D	K0-2D.S	K0-5D.S
1600 mm x 900 mm	K0-2C	K0-5C	K0-2C.S	K0-5C.S
1800 mm x 900 mm	K0-2B	K0-5B	K0-2B.S	K0-5B.S
2000 mm x 900 mm	K0-2A	K0-5A	K0-2A.S	K0-5A.S
1200 mm x 1000 mm	K0-3E	K0-6E	K0-3E.S	K0-6E.S
1500 mm x 1000 mm	K0-3D	K0-6D	K0-3D.S	K0-6D.S
1600 mm x 1000 mm	K0-3C	K0-6C	K0-3C.S	K0-6C.S
1800 mm x 1000 mm	K0-3B	K0-6B	K0-3B.S	K0-6B.S
2000 mm x 1000 mm	K0-3A	K0-6A	K0-3A.S	K0-6A.S

Primus One

System-Tisch elektromotorisch höhenverstellbar



Kantenband



F- Kante

Technische Merkmale

- Versenkbare Kabelklappe zentral angeordnet
- Großvolumige Kabelwanne mit Zugriff von vorne
- Bei Reihenaufstellung Möglichkeit zur Durchverkabelung
- Austauschbare Frontkante
- Niveausteller zum Ausgleich von Bodenunebenheiten
- Elektromotorische Höhenverstellung dadurch wartungsfrei
- Minimale und maximale Höhe programmierbar
- ESD Variante für EPA Einrichtungen
- Hubkraft 1600 N pro Säule
- Verfahrgeschwindigkeit 9 mm / s

Hinweis:

Passendes Zubehör finden Sie im Katalog auf Seite 96.



Primus One

System-Tisch elektromotorisch höhenverstellbar

Technische Daten

Tischplatte	
Stärke	30 mm
Frontkanten	Kantenband 3 mm stark oder Flexi-Line Kante, austauschbar (F-Kante)
Beschichtung	HPL Schichtstoff 0,8 mm, blendfrei, abriebfest nach EN 438, kurzzeitig hitzebeständig, schwer entflammbar
Dekor	lichtgrau RAL 7035
Kabelkanal	
Abmessungen	Höhe = 150 mm, Tiefe = 175 mm
Kabelklappe	
Ausführung	Versenkbar, mit rückseitiger Bürstenleiste
Abmessungen	Breite = 880 mm, Tiefe = 124 mm, Höhe = 30 mm
Belastbarkeit	
Gewichtsbelastung	200 kg Flächenlast
ESD Variante	
Tischplatte	Eigenschaften wie Standard jedoch zusätzlich volumenleitfähig
Ausführung nach	DIN EN 61340-5-1 Teil 5-1
Abmessungen	
Breiten	1200 mm, 1500 mm, 1600 mm, 1800 mm, 2000 mm
Tiefen	800 mm, 900 mm, 1000 mm
Höhe	E = Elektrisch von 750...1200 mm

Bestellnummern

Breite x Tiefe	F- Kante	F- Kante ESD 	Kantenband	Kantenband ESD 
1200 mm x 800 mm	K0-1E.EC	K0-4E.EC	K0-1E.SEC	K0-4E.SEC
1500 mm x 800 mm	K0-1D.EC	K0-4D.EC	K0-1D.SEC	K0-4D.SEC
1600 mm x 800 mm	K0-1C.EC	K0-4C.EC	K0-1C.SEC	K0-4C.SEC
1800 mm x 800 mm	K0-1B.EC	K0-4B.EC	K0-1B.SEC	K0-4B.SEC
2000 mm x 800 mm	K0-1A.EC	K0-4A.EC	K0-1A.SEC	K0-4A.SEC
1200 mm x 900 mm	K0-2E.EC	K0-5E.EC	K0-2E.SEC	K0-5E.SEC
1500 mm x 900 mm	K0-2D.EC	K0-5D.EC	K0-2D.SEC	K0-5D.SEC
1600 mm x 900 mm	K0-2C.EC	K0-5C.EC	K0-2C.SEC	K0-5C.SEC
1800 mm x 900 mm	K0-2B.EC	K0-5B.EC	K0-2B.SEC	K0-5B.SEC
2000 mm x 900 mm	K0-2A.EC	K0-5A.EC	K0-2A.SEC	K0-5A.SEC
1200 mm x 1000 mm	K0-3E.EC	K0-6E.EC	K0-3E.SEC	K0-6E.SEC
1500 mm x 1000 mm	K0-3D.EC	K0-6D.EC	K0-3D.SEC	K0-6D.SEC
1600 mm x 1000 mm	K0-3C.EC	K0-6C.EC	K0-3C.SEC	K0-6C.SEC
1800 mm x 1000 mm	K0-3B.EC	K0-6B.EC	K0-3B.SEC	K0-6B.SEC
2000 mm x 1000 mm	K0-3A.EC	K0-6A.EC	K0-3A.SEC	K0-6A.SEC

Primus One

System-Tisch mit Kabelwanne

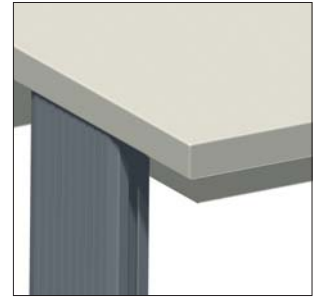

Kantenband



F- Kante

Technische Merkmale

- Hintere Tischbeine als Systemprofilsäule mit integriertem Kabelkanal
- Austauschbare Frontkante
- Schwerlastnuten an den Tischbeinen zur Zubehörfestigung
- Großvolumige Kabelwanne mit Zugriff von vorne
- Bei Reihenaufstellung Möglichkeit zur Durchverkabelung
- Niveausteller zum Ausgleich von Bodununebenheiten
- Individuelle Farbgebung möglich
- Systemsäulen hinten erweiterungsfähig
- Vordere Tischbeine zurückversetzbar für höhere Beinfreiheit
- ESD Variante für EPA Einrichtungen

Hinweis:

Profilplatten sind separat zu bestellen. Diese finden Sie im Kapitel A1.1 Zubehör Tische.

Primus One

System-Tisch mit Kabelwanne

Technische Daten

Tischplatte	
Stärke	30 mm
Frontkanten	Kantenband 3 mm stark oder Flexi-Line Kante, austauschbar (F-Kante)
Beschichtung	HPL Schichtstoff 0,8 mm, blendfrei, abriebfest nach EN 438, kurzzeitig hitzebeständig, schwer entflammbar
Dekor	lichtgrau RAL 7035
Kabelkanal	
Abmessungen	Höhe = 150 mm, Tiefe = 175 mm
Belastbarkeit	
Gewichtsbelastung	200 kg Flächenlast
ESD Variante	
Tischplatte	Eigenschaften wie Standard jedoch zusätzlich volumenleitfähig
Ausführung nach	DIN EN 61340-5-1 Teil 5-1
Abmessungen	
Breiten	1200 mm, 1500 mm, 1600 mm, 1800 mm, 2000 mm
Tiefen	800 mm 900 mm 1000 mm
Höhe	750 mm

Bestellnummern

Breite x Tiefe	F- Kante	F- Kante ESD 	Kantenband	Kantenband ESD 
1200 mm x 800 mm	K0-1E.2	K0-4E.2	K0-1E.S2	K0-4E.S2
1500 mm x 800 mm	K0-1D.2	K0-4D.2	K0-1D.S2	K0-4D.S2
1600 mm x 800 mm	K0-1C.2	K0-4C.2	K0-1C.S2	K0-4C.S2
1800 mm x 800 mm	K0-1B.2	K0-4B.2	K0-1B.S2	K0-4B.S2
2000 mm x 800 mm	K0-1A.2	K0-4A.2	K0-1A.S2	K0-4A.S2
1200 mm x 900 mm	K0-2E.2	K0-5E.2	K0-2E.S2	K0-5E.S2
1500 mm x 900 mm	K0-2D.2	K0-5D.2	K0-2D.S2	K0-5D.S2
1600 mm x 900 mm	K0-2C.2	K0-5C.2	K0-2C.S2	K0-5C.S2
1800 mm x 900 mm	K0-2B.2	K0-5B.2	K0-2B.S2	K0-5B.S2
2000 mm x 900 mm	K0-2A.2	K0-5A.2	K0-2A.S2	K0-5A.S2
1200 mm x 1000 mm	K0-3E.2	K0-6E.2	K0-3E.S2	K0-6E.S2
1500 mm x 1000 mm	K0-3D.2	K0-6D.2	K0-3D.S2	K0-6D.S2
1600 mm x 1000 mm	K0-3C.2	K0-6C.2	K0-3C.S2	K0-6C.S2
1800 mm x 1000 mm	K0-3B.2	K0-6B.2	K0-3B.S2	K0-6B.S2
2000 mm x 1000 mm	K0-3A.2	K0-6A.2	K0-3A.S2	K0-6A.S2

Primus One

System-Tisch ohne Kabelklappe und ohne Kabelwanne



Kantenband



F- Kante

Technische Merkmale

- Hintere Tischbeine als Systemprofilsäule mit integriertem Kabelkanal
- Schwerlastnuten an den Tischbeinen zur Zubehörfestigung
- Niveausteller zum Ausgleich von Bodenunebenheiten
- Austauschbare Frontkante
- Individuelle Farbgebung möglich
- Systemsäulen hinten erweiterungsfähig
- Vordere Tischbeine zurückversetzbar für höhere Beinfreiheit
- ESD Variante für EPA Einrichtungen

Hinweis:

Profilplatten sind separat zu bestellen. Diese finden Sie im Kapitel A1.1 Zubehör Tische.

Achtung: Es werden zusätzlich Ausgleichsplatten mit einer Höhe von 150 mm für die fehlende Kabelwanne benötigt.



Primus One

System-Tisch ohne Kabelklappe und ohne Kabelwanne

Technische Daten

Tischplatte	
Stärke	30 mm
Frontkanten	Kantenband 3 mm stark oder Flexi-Line Kante, austauschbar (F-Kante)
Beschichtung	HPL Schichtstoff 0,8 mm, blendfrei, abriebfest nach EN 438, kurzzeitig hitzebeständig, schwer entflammbar
Dekor	lichtgrau RAL 7035
Belastbarkeit	
Gewichtsbelastung	200 kg Flächenlast
ESD Variante	
Tischplatte	Eigenschaften wie Standard jedoch zusätzlich volumenleitfähig
Ausführung nach	DIN EN 61340-5-1 Teil 5-1
Abmessungen	
Breiten	1200 mm, 1500 mm, 1600 mm, 1800 mm, 2000 mm
Tiefen	800 mm, 900 mm, 1000 mm
Höhe	750 mm

Bestellnummern

Breite x Tiefe	F- Kante	F- Kante ESD 	Kantenband	Kantenband ESD 
1200 mm x 800 mm	K0-1E.1	K0-4E.1	K0-1E.S1	K0-4E.S1
1500 mm x 800 mm	K0-1D.1	K0-4D.1	K0-1D.S1	K0-4D.S1
1600 mm x 800 mm	K0-1C.1	K0-4C.1	K0-1C.S1	K0-4C.S1
1800 mm x 800 mm	K0-1B.1	K0-4B.1	K0-1B.S1	K0-4B.S1
2000 mm x 800 mm	K0-1A.1	K0-4A.1	K0-1A.S1	K0-4A.S1
1200 mm x 900 mm	K0-2E.1	K0-5E.1	K0-2E.S1	K0-5E.S1
1500 mm x 900 mm	K0-2D.1	K0-5D.1	K0-2D.S1	K0-5D.S1
1600 mm x 900 mm	K0-2C.1	K0-5C.1	K0-2C.S1	K0-5C.S1
1800 mm x 900 mm	K0-2B.1	K0-5B.1	K0-2B.S1	K0-5B.S1
2000 mm x 900 mm	K0-2A.1	K0-5A.1	K0-2A.S1	K0-5A.S1
1200 mm x 1000 mm	K0-3E.1	K0-6E.1	K0-3E.S1	K0-6E.S1
1500 mm x 1000 mm	K0-3D.1	K0-6D.1	K0-3D.S1	K0-6D.S1
1600 mm x 1000 mm	K0-3C.1	K0-6C.1	K0-3C.S1	K0-6C.S1
1800 mm x 1000 mm	K0-3B.1	K0-6B.1	K0-3B.S1	K0-6B.S1
2000 mm x 1000 mm	K0-3A.1	K0-6A.1	K0-3A.S1	K0-6A.S1

Primus One

System-Tisch fahrbar mit Kabelklappe und Kabelwanne

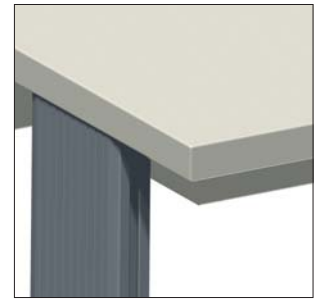

Kantenband



F- Kante

Technische Merkmale

- Hintere Tischbeine als Systemprofilsäule mit integriertem Kabelkanal
- 4 Doppel-Lenkrollen, 2 davon feststellbar, Ø 100 mm
- Tragkraft 100 kg pro Rolle
- Austauschbare Frontkante
- Schwerlastnuten an den Tischbeinen zur Zubehörfestigung
- Versenkbare Kabelklappe zentral angeordnet
- Großvolumige Kabelwanne mit Zugriff von vorne
- Individuelle Farbgebung möglich
- Systemsäulen hinten erweiterungsfähig
- ESD Variante für EPA Einrichtungen

Hinweis:

Profilplatten sind separat zu bestellen. Diese finden Sie im Kapitel A1.1 Zubehör Tische.

Achtung: Es werden Profilplatten mit einer Höhe von 413 mm benötigt.

H-Strebe K9-0J.B.. zur Versteifung auf Anfrage erhältlich.

Primus One

System-Tisch fahrbar mit Kabelklappe und Kabelwanne

Technische Daten

Tischplatte	
Stärke	30 mm
Frontkanten	Kantenband 3 mm stark oder Flexi-Line Kante, austauschbar (F-Kante)
Beschichtung	HPL Schichtstoff 0,8 mm, blendfrei, abriebfest nach EN 438, kurzzeitig hitzebeständig, schwer entflammbar
Dekor	lichtgrau RAL 7035
Kabelkanal	
Abmessungen	Höhe = 150 mm, Tiefe = 175 mm
Kabelklappe	
Ausführung	Versenkbar, mit rückseitiger Bürstenleiste
Abmessungen	Breite = 880 mm, Tiefe = 124 mm, Höhe = 30 mm
Belastbarkeit	
Gewichtsbelastung	200 kg Flächenlast
ESD Variante	
Tischplatte	Eigenschaften wie Standard jedoch zusätzlich volumenleitfähig
Ausführung nach	DIN EN 61340-5-1 Teil 5-1
Abmessungen	
Breiten	1200 mm, 1500 mm, 1600 mm, 1800 mm, 2000 mm
Tiefen	800 mm, 900 mm, 1000 mm
Höhe	750 mm
Rollendurchmesser	100 mm

Bestellnummern

Breite x Tiefe	F- Kante	F- Kante ESD 	Kantenband	Kantenband ESD 
1200 mm x 800 mm	K0-1E.R	K0-4E.R	K0-1E.RS	K0-4E.RS
1500 mm x 800 mm	K0-1D.R	K0-4D.R	K0-1D.RS	K0-4D.RS
1600 mm x 800 mm	K0-1C.R	K0-4C.R	K0-1C.RS	K0-4C.RS
1800 mm x 800 mm	K0-1B.R	K0-4B.R	K0-1B.RS	K0-4B.RS
2000 mm x 800 mm	K0-1A.R	K0-4A.R	K0-1A.RS	K0-4A.RS
1200 mm x 900 mm	K0-2E.R	K0-5E.R	K0-2E.RS	K0-5E.RS
1500 mm x 900 mm	K0-2D.R	K0-5D.R	K0-2D.RS	K0-5D.RS
1600 mm x 900 mm	K0-2C.R	K0-5C.R	K0-2C.RS	K0-5C.RS
1800 mm x 900 mm	K0-2B.R	K0-5B.R	K0-2B.RS	K0-5B.RS
2000 mm x 900 mm	K0-2A.R	K0-5A.R	K0-2A.RS	K0-5A.RS
1200 mm x 1000 mm	K0-3E.R	K0-6E.R	K0-3E.RS	K0-6E.RS
1500 mm x 1000 mm	K0-3D.R	K0-6D.R	K0-3D.RS	K0-6D.RS
1600 mm x 1000 mm	K0-3C.R	K0-6C.R	K0-3C.RS	K0-6C.RS
1800 mm x 1000 mm	K0-3B.R	K0-6B.R	K0-3B.RS	K0-6B.RS
2000 mm x 1000 mm	K0-3A.R	K0-6A.R	K0-3A.RS	K0-6A.RS

Primus One

System-Tisch mit 30 mm Multiplexplatte



ohne Kantenband



F- Kante

Technische Merkmale

- 30 mm starke robuste Multiplexplatte
- Niveausteller zum Ausgleich von Bodenunebenheiten
- Mittig sitzende Kabelklappe im hinteren Bereich des Tisches, versenkt sich beim Öffnen nach vorne in die darunter liegende Kabelwanne

Hinweis:

Kompatibel in Reihen- und Blockaufstellung mit dem Primus One System

Primus One

System-Tisch mit 30 mm Multiplexplatte

Technische Daten

Tischplatte	
Stärke	30 mm
Frontkanten	ohne Kantenband oder Flexi-Line Kante, austauschbar (F-Kante)
Beschichtung	Vielschicht-Sperrholz: 14 Hartholzschichten kreuzweise nach DIN verleimt
Dekor	Buche natur
Belastbarkeit	
Gewichtsbelastung	200 kg Flächenlast
Abmessungen	
Breiten	1200 mm, 1500 mm, 1600 mm, 1800 mm, 2000 mm
Tiefen	800 mm, 900 mm, 1000 mm
Höhe	750 mm

Bestellnummern

Breite x Tiefe	F- Kante	ohne Kantenband
1200 mm x 800 mm	K0-1E.MU	K0-1E.SMU
1500 mm x 800 mm	K0-1D.MU	K0-1D.SMU
1600 mm x 800 mm	K0-1C.MU	K0-1C.SMU
1800 mm x 800 mm	K0-1B.MU	K0-1B.SMU
2000 mm x 800 mm	K0-1A.MU	K0-1A.SMU
1200 mm x 900 mm	K0-2E.MU	K0-2E.SMU
1500 mm x 900 mm	K0-2D.MU	K0-2D.SMU
1600 mm x 900 mm	K0-2C.MU	K0-2C.SMU
1800 mm x 900 mm	K0-2B.MU	K0-2B.SMU
2000 mm x 900 mm	K0-2A.MU	K0-2A.SMU
1200 mm x 1000 mm	K0-3E.MU	K0-3E.SMU
1500 mm x 1000 mm	K0-3D.MU	K0-3D.SMU
1600 mm x 1000 mm	K0-3C.MU	K0-3C.SMU
1800 mm x 1000 mm	K0-3B.MU	K0-3B.SMU
2000 mm x 1000 mm	K0-3A.MU	K0-3A.SMU

A Primus One[®]



Zubehör Tische

A1.1

Primus One

Zubehör Tische



Technische Merkmale

- Intelligente Ergänzungen zu Ihrem Tisch
- System-Profilplatten zum Elektrifizieren der hinteren Tischbeine
- Steckdosen-Einbausätze für die Kabelwanne
- Ersatzteile und Erweiterungen, die einen dauerhaften und uneingeschränkten Einsatz der Tische sicherstellen
- Zubehör, das den Tisch an neue Anforderungen anpasst
- Umfangreiche Detaillösungen

Standardfarben:



Verkehrsrot	RAL3020
Signalblau	RAL5005
Schwarzgrau	RAL7021

Abweichende Farben auf Anfrage möglich.

Primus One

System-Profilplatten für hintere Tischbeine



Technische Daten

Beschreibung			Best-Nr.
<p>Leerplatte zum Verschließen des hinteren Profils</p> <p>B = 80 mm, H = 523 mm</p> <p>Leerplatte (für fahrbare Tische) zum Verschließen des hinteren Profils</p> <p>B = 80 mm, H = 413 mm</p>		<p>Frontplatte verkehrsrot</p> <p>Frontplatte signalblau</p> <p>Frontplatte schwarzgrau</p> <p>Frontplatte verkehrsrot</p> <p>Frontplatte signalblau</p> <p>Frontplatte schwarzgrau</p>	<p>K5-0L0000.523.3020</p> <p>K5-0L0000.523.5005</p> <p>K5-0L0000.523.7021</p> <p>K5-0L0000.413.3020</p> <p>K5-0L0000.413.5005</p> <p>K5-0L0000.413.7021</p>
<p>Ausgleichsplatte wird zusätzlich bei Tischen ohne Kabelwanne benötigt.</p> <p>B = 80 mm, H = 150 mm</p>		<p>Frontplatte verkehrsrot</p> <p>Frontplatte signalblau</p> <p>Frontplatte schwarzgrau</p>	<p>K5-0L0000.150.3020</p> <p>K5-0L0000.150.5005</p> <p>K5-0L0000.150.7021</p>
<p>Profilplatte mit Kabeldurchlass</p> <p>B = 80 mm, H = 523 mm</p> <p>Bestückung: Kabeldurchlassdose schwarz Ø 60 mm</p>		<p>Frontplatte verkehrsrot</p> <p>Frontplatte signalblau</p> <p>Frontplatte schwarzgrau</p>	<p>K5-0L0100.523.3020</p> <p>K5-0L0100.523.5005</p> <p>K5-0L0100.523.7021</p>

Primus One

System-Profilplatten für hintere Tischbeine



Technische Daten

Beschreibung			Best-Nr.
<p>PC-Anschlussplatte 1/N/PE ~ 50 Hz 230 V 16 A an Schukosteckdose mit Netzwerkanschluss und Kabeldurchlassdose Ø 60 mm</p> <p>B = 80 mm, H = 523 mm</p> <p>Bestückung: 1 Schukosteckdose 1 RJ45 Cat6 Durchgangsbuchse 1 Kabeldurchlassdose schwarz Ø 60 mm</p> <p>Bei Schukosteckdosen Ländervarianten möglich.</p>		<p>Frontplatte verkehrsrot</p> <p>Frontplatte signalblau</p> <p>Frontplatte schwarzgrau</p>	<p>K5-2H00DE.523.3020</p> <p>K5-2H00DE.523.5005</p> <p>K5-2H00DE.523.7021</p>
<p>Versorgungsplatte 1/N/PE ~50 Hz 230 V 16 A an Schukosteckdose mit Kabeldurchlass- dosen Ø 60 mm und Ausschnitt für Hohlwanddose.</p> <p>B = 80 mm, H = 523 mm</p> <p>Bestückung: 1 Schukosteckdose 1 Kabeldurchlassdose schwarz Ø 60 mm 1 Ausschnitt für Hohlwanddose</p> <p>Bei Schukosteckdosen Ländervarianten möglich.</p>		<p>Frontplatte verkehrsrot</p> <p>Frontplatte signalblau</p> <p>Frontplatte schwarzgrau</p>	<p>K5-2H01DE.523.3020</p> <p>K5-2H01DE.523.5005</p> <p>K5-2H01DE.523.7021</p>
<p>Versorgungsplatte 1/N/PE ~50 Hz 230 V 16 A an Schukosteckdose mit Kabeldurchlassdosen Ø 60 mm und Ausschnitt für Hohlwanddose.</p> <p>B = 80 mm, H = 523 mm</p> <p>Bestückung: 1 Schukosteckdose 1 Kabeldurchlassdose schwarz Ø 60 mm 2 Ausschnitte für Hohlwanddosen</p> <p>Bei Schukosteckdosen Ländervarianten möglich.</p>		<p>Frontplatte verkehrsrot</p> <p>Frontplatte signalblau</p> <p>Frontplatte schwarzgrau</p>	<p>K5-2H02DE.523.3020</p> <p>K5-2H02DE.523.5005</p> <p>K5-2H02DE.523.7021</p>

Primus One

System-Profilplatten für hintere Tischbeine



Technische Daten

Beschreibung			Best-Nr.
<p>Versorgungsplatte 1 / N / PE ~ 50 Hz 230 V 16 A an Schukosteckdose mit Kabeldurchlassdose 60 mm</p> <p>B = 80 mm, H = 523 mm</p> <p>Bestückung: 1 Schukosteckdose 2 Kabeldurchlassdosen schwarz 60 mm Ø</p> <p>Bei Schukosteckdosen Ländervarianten möglich.</p>		<p>Frontplatte verkehrsrot</p> <p>Frontplatte signalblau</p> <p>Frontplatte schwarzgrau</p>	<p>K5-2A00DE.523.3020</p> <p>K5-2A00DE.523.5005</p> <p>K5-2A00DE.523.7021</p>
<p>Versorgungsplatte 1 / N / PE ~ 50 Hz 230 V 16 A</p> <p>an Schukosteckdose mit Kabeldurchlassdose 60 mm</p> <p>B = 80 mm, H = 523 mm</p> <p>Bestückung: 2 Schukosteckdosen 1 Kabeldurchlassdose schwarz 60 mm Ø</p>		<p>Frontplatte verkehrsrot</p> <p>Frontplatte signalblau</p> <p>Frontplatte schwarzgrau</p>	<p>K5-2A01DE.523.3020</p> <p>K5-2A01DE.523.5005</p> <p>K5-2A01DE.523.7021</p>
<p>Versorgungsplatte 1 / N / PE ~ 50 Hz 230 V 16 A an Schukosteckdosen</p> <p>B = 80 mm, H = 523 mm</p> <p>Bestückung: 1 Leuchtwippschalter 5 Schukosteckdosen</p>		<p>Frontplatte verkehrsrot</p> <p>Frontplatte signalblau</p> <p>Frontplatte schwarzgrau</p>	<p>K5-2A02DE.523.3020</p> <p>K5-2A02DE.523.5005</p> <p>K5-2A02DE.523.7021</p>

Primus One

System-Profilplatten für hintere Tischbeine



Technische Daten

Beschreibung			Best-Nr.
<p>Versorgungsplatte 1/N/PE ~50 Hz 230 V 16 A an Schukosteckdose mit Kabeldurchlass- dosen Ø 60 mm</p> <p>B = 80 mm, H = 523 mm</p> <p>Bestückung: 1 Kabeldurchlassdose schwarz Ø 60 mm 1 Leuchtwippschalter 4 Schukosteckdosen</p>		<p>Frontplatte verkehrsrot</p> <p>Frontplatte signalblau</p> <p>Frontplatte schwarzgrau</p>	<p>K5-2D01DE.523.3020</p> <p>K5-2D01DE.523.5005</p> <p>K5-2D01DE.523.7021</p>
<p>Versorgungsplatte 3/N/PE ~50 Hz 400 V 16 A an CEE-Steckdose und Schukosteckdosen, sowie Kabeldurchlassdose Ø 60mm schwarz</p> <p>B = 80 mm, H = 523 mm</p> <p>Bestückung: 1 Kabeldurchlassdose schwarz Ø 60 mm 1 CEE-Steckdose 2 Schukosteckdosen</p>		<p>Frontplatte verkehrsrot</p> <p>Frontplatte signalblau</p> <p>Frontplatte schwarzgrau</p>	<p>K5-3A01DE.523.3020</p> <p>K5-3A01DE.523.5005</p> <p>K5-3A01DE.523.7021</p>
<p>Versorgungsplatte 3/N/PE ~50 Hz 400 V 16 A an CEE-Steckdose mit Kabeldurchlassdose Ø 60 mm</p> <p>B = 80 mm, H = 523 mm</p> <p>Bestückung: 1 Kabeldurchlassdose schwarz Ø 60 mm 1 CEE-Steckdose</p>		<p>Frontplatte verkehrsrot</p> <p>Frontplatte signalblau</p> <p>Frontplatte schwarzgrau</p>	<p>K5-3A02DE.523.3020</p> <p>K5-3A02DE.523.5005</p> <p>K5-3A02DE.523.7021</p>

Primus One

Zubehör Tische

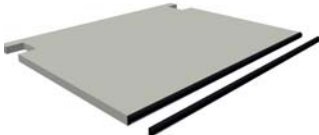
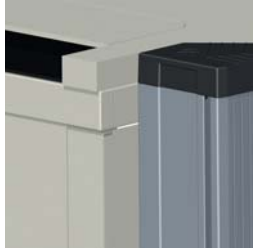
Technische Daten

Beschreibung		Best-Nr.	
<p>Steckdosen Set bestehend aus</p> <p>2 Steckdosenhalterungen für die Kabelwanne</p> <p>2 Steckdosenleisten 3-fach Schuko</p> <p>1 Anschlussleitung Schuko 3 m</p> <p>1 Verbindungsleitung 1,5 m</p>		81-2X Z01	
<p>Ersatztischkante für Tischplatten mit Flexi-Line Kante</p>		<p>für Tischbreite</p> <p>1200 mm</p> <p>1500 mm</p> <p>1600 mm</p> <p>1800 mm</p> <p>2000 mm</p>	<p>81-6K ZB1200</p> <p>81-6K ZB1500</p> <p>81-6K ZB1600</p> <p>81-6K ZB1800</p> <p>81-6K ZB2000</p>
<p>Primus One Abschlussblende zur seitlichen Abdeckung des serienmäßigen Kabelkanals.</p> <p>Gefertigt aus Stahlblech, pulverbeschichtet in lichtgrau. Deckplatte aus Holz</p> <p>Inklusive Montagematerial</p> <p>für elektromotorisch höhenverstellbare Tische</p>		<p>K9-0A</p> <p>K9-0A.EC</p>	
<p>Primus One Kanalbrücke zur Verbindung von zwei Primus One Kabelwannen bei Reihentisch-Aufstellung.</p> <p>Gefertigt aus Stahlblech, pulverbeschichtet in lichtgrau. Deckplatte aus Holz.</p> <p>Inklusive Montagematerial</p>		K9-0B	

Primus One

Zubehör Tische

Technische Daten

Beschreibung			Best-Nr.
<p>Schnappmuttern zum Befestigen von Zubehör</p> <p>Set: Besteht aus 5 Muttern mit Zubehör</p>		<p>für M5</p> <p>für M6</p> <p>für M8</p>	<p>78-2HZM5</p> <p>78-2H</p> <p>78-2J</p>
<p>Tischfußhalterung</p> <p>Lieferumfang paarweise inklusive Befestigungsmaterial</p>			<p>K9-0G</p> 
<p>Verbindungsbeschlag</p> <p>Lieferumfang paarweise inklusive Befestigungsmaterial</p>			<p>K9-0H</p> 
<p>Füllstück zur Montage am Systemprofil hinten gefertigt aus Stahlblech, pulverbeschichtet, inklusive Montagematerial</p> <p>Packungsinhalt = 1 Stück</p>			<p>K9-0D</p> 
<p>4 Doppel-Lenkrollen 2 davon feststellbar für Nachrüstung</p> <p>Tragkraft 100 kg / Rolle Durchmesser 100 mm Bauhöhe 120 mm</p>			<p>78-1R</p> <p>78-1S</p> 
<p>Elabo Kabelmanager zur ordentlichen Verlegung von Kabeln.</p> <p>Packungsinhalt: 2 Stück Die Kabel werden einfach zwischen einzeln angeordnete Stäbchen gedrückt und können gerade oder gekrümmt ver- legt werden. Die selbstklebende Rückseite ermöglicht das Anbringen an jeder ebenen Fläche. Abmessungen: 100 x 100 x 20 mm</p>			<p>83-6X</p>
<p>Tischbeinadapter zur Verlängerung der Tischbeine um 30, 50, 60, 100 mm</p> <p>Weitere Höhen auf Anfrage möglich.</p>		<p>K9-0X H030</p> <p>K9-0X H050</p> <p>K9-0X H060</p> <p>K9-0X H100</p>	

Eckplatten

A2

System-Eckplatten

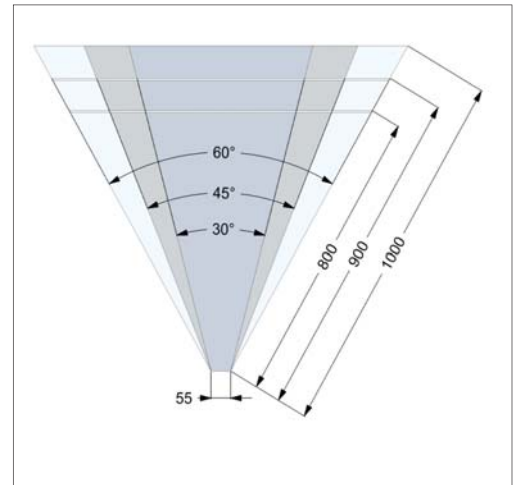
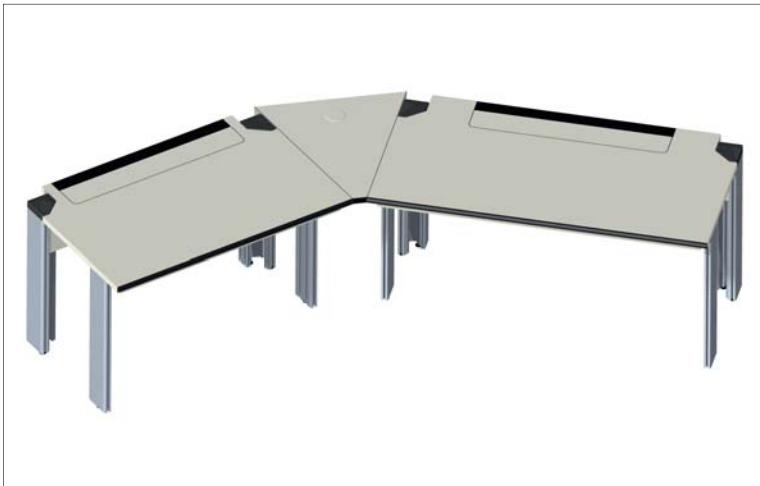
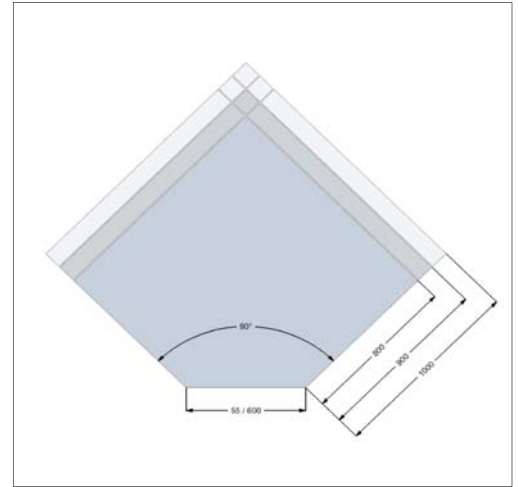
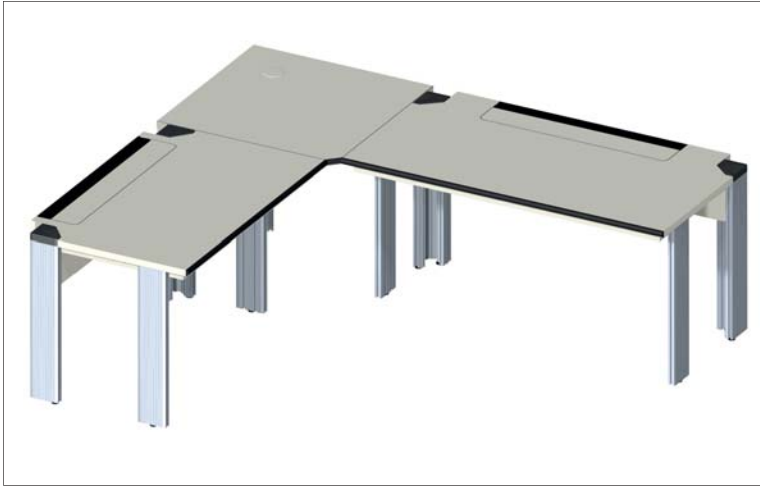

Technische Merkmale

- Eckplatten geeignet für beinfreie Eckkombinationen in Verbindung mit Systemtischen
- Asymmetrische Varianten zur Verbindung von Systemtischen mit unterschiedlichen Tischhöhen
- 90° Eckplatten generell mit zusätzlichem Stützbein für erhöhte Stabilität
- Einfache Kabelführung durch Kabelgittertrasse
- Optional mit Verblendungen zum optischen Angleich an die Systemtische
- ESD Variante für EPA Einrichtungen

Hinweis:

Inklusive Gittertrasse zur Kabelführung

Inklusive Stützfuß

Inklusive Kabeldurchlassdose Ø 80 mm lichtgrau

Die Eckplatten sind für das System Primus One und Primus Basic geeignet

System-Eckplatten





Technische Daten

Tischplatte	
Stärke	30 mm
Frontkanten	Kantenband 3 mm stark oder Flexi-Line Kante, austauschbar (F-Kante)
Beschichtung	HPL Schichtstoff 0,8 mm, blendfrei, abriebfest nach EN 438, kurzzeitig hitzebeständig
Dekor	lichtgrau RAL 7035
Stützbein bei 90° Ecken	
Abmessungen	Höhe = 750 mm
Kabelgittertrasse	
Abmessungen	Breite = 100 mm, Höhe = 35 mm
Belastbarkeit	
Gewichtsbelastung	80 kg Flächenlast
ESD Variante	
Tischplatte	Eigenschaften wie Standard jedoch zusätzlich volumenleitfähig
Ausführung nach	DIN EN 61340-5-1 Teil 5-1
Abmessungen	
Sitzseite	55 / 600 mm
Tiefen	800 mm, 900 mm, 1000 mm
Winkel	30°, 45°, 90°
Höhe	750 mm
Kabeldurchlassdose	80 mm

Beschreibung		Breite x Tiefe	Standard	ESD 
<p>Eckplatte 90° inklusive Stützfuß</p> <p>Sitzseite 55 mm</p> <p>Hinweis: Außenschenkellänge jeweils +40 mm</p> <p>Kann für die Systeme Primus One sowie Primus Basic verwendet werden</p>		<p>F- Kante 800 mm x 800 mm 900 mm x 900 mm 1000 mm x 1000 mm</p> <p>Kantenband 800 mm x 800 mm 900 mm x 900 mm 1000 mm x 1000 mm</p>	<p>K1-1A K1-1B K1-1C</p> <p>K1-1A.S K1-1B.S K1-1C.S</p>	<p>K1-3A K1-3B K1-3C</p> <p>K1-3A.S K1-3B.S K1-3C.S</p>
<p>CAD-Eckplatte 90° inklusive Stützfuß</p> <p>Sitzseite 600 mm</p> <p>Hinweis: Außenschenkellänge jeweils +424 mm</p> <p>Kann für die Systeme Primus One sowie Primus Basic verwendet werden</p>		<p>F- Kante 800 mm x 800 mm 900 mm x 900 mm 1000 mm x 1000 mm</p> <p>Kantenband 800 mm x 800 mm 900 mm x 900 mm 1000 mm x 1000 mm</p>	<p>K1-2A K1-2B K1-2C</p> <p>K1-2A.S K1-2B.S K1-2C.S</p>	<p>K1-4A K1-4B K1-4C</p> <p>K1-4A.S K1-4B.S K1-4C.S</p>

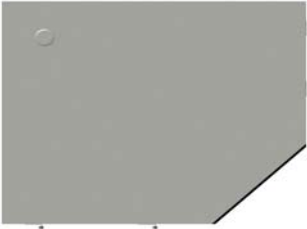

System-Eckplatten

Technische Daten

Beschreibung		Breite x Tiefe	Standard	ESD 
<p>Eckplatte 90° inklusive Stützfuß</p> <p>Sitzseite 55 mm</p> <p>Hinweis: Außenschenkellänge jeweils +40 mm</p> <p>Kann für die Systeme Primus One sowie Primus Basic verwendet werden</p>		<p>F- Kante 800 mm x 900 mm 800 mm x 1000 mm 900 mm x 1000 mm</p> <p>Kantenband 800 mm x 900 mm 800 mm x 1000 mm 900 mm x 1000 mm</p>	<p>K1-1D K1-1E K1-1F</p> <p>K1-1D.S K1-1E.S K1-1F.S</p>	<p>K1-3D K1-3E K1-3F</p> <p>K1-3D.S K1-3E.S K1-3F.S</p>
<p>Eckplatte 90° inklusive Stützfuß</p> <p>Sitzseite 55 mm</p> <p>Hinweis: Außenschenkellänge jeweils +40 mm</p> <p>Kann für die Systeme Primus One sowie Primus Basic verwendet werden</p>		<p>F- Kante 900 mm x 800 mm 1000 mm x 900 mm 1000 mm x 800 mm</p> <p>Kantenband 900 mm x 800 mm 1000 mm x 900 mm 1000 mm x 800 mm</p>	<p>K1-1G K1-1H K1-1J</p> <p>K1-1G.S K1-1H.S K1-1J.S</p>	<p>K1-3G K1-3H K1-3J</p> <p>K1-3G.S K1-3H.S K1-3J.S</p>
<p>CAD-Eckplatte 90° inklusive Stützfuß</p> <p>Sitzseite 600 mm</p> <p>Hinweis: Außenschenkellänge jeweils +424 mm</p> <p>Kann für die Systeme Primus One sowie Primus Basic verwendet werden</p>		<p>F- Kante 800 mm x 900 mm 800 mm x 1000 mm 900 mm x 1000 mm</p> <p>Kantenband 800 mm x 900 mm 800 mm x 1000 mm 900 mm x 1000 mm</p>	<p>K1-2D K1-2E K1-2F</p> <p>K1-2D.S K1-2E.S K1-2F.S</p>	<p>K1-4D K1-4E K1-4F</p> <p>K1-4D.S K1-4E.S K1-4F.S</p>
<p>CAD-Eckplatte 90° inklusive Stützfuß</p> <p>Sitzseite 600 mm</p> <p>Hinweis: Außenschenkellänge jeweils +424 mm</p> <p>Kann für die Systeme Primus One sowie Primus Basic verwendet werden</p>		<p>F- Kante 900 mm x 800 mm 1000 mm x 900 mm 1000 mm x 800 mm</p> <p>Kantenband 900 mm x 800 mm 1000 mm x 900 mm 1000 mm x 800 mm</p>	<p>K1-2G K1-2H K1-2J</p> <p>K1-2G.S K1-2H.S K1-2J.S</p>	<p>K1-4G K1-4H K1-4J</p> <p>K1-4G.S K1-4H.S K1-4J.S</p>

System-Eckplatten

Technische Daten

Beschreibung		Breite x Tiefe	Standard	ESD 
<p>Eckplatte 45°</p> <p>Sitzseite 55 mm</p> <p>Kann für die Systeme Primus One sowie Primus Basic verwendet werden</p>		<p>F- Kante 800 mm x 800 mm 900 mm x 900 mm 1000 mm x 1000 mm</p> <p>Kantenband 800 mm x 800 mm 900 mm x 900 mm 1000 mm x 1000 mm</p>	<p>K1-1A.45° K1-1B.45° K1-1C.45°</p> <p>K1-1A.S45° K1-1B.S45° K1-1C.S45°</p>	<p>K1-3A.45° K1-3B.45° K1-3C.45°</p> <p>K1-3A.S45° K1-3B.S45° K1-3C.S45°</p>
<p>Eckplatte 30°</p> <p>Sitzseite 55 mm</p> <p>Kann für die Systeme Primus One sowie Primus Basic verwendet werden</p>		<p>F- Kante 800 mm x 800 mm 900 mm x 900 mm 1000 mm x 1000 mm</p> <p>Kantenband 800 mm x 800 mm 900 mm x 900 mm 1000 mm x 1000 mm</p>	<p>K1-1A.30° K1-1B.30° K1-1C.30°</p> <p>K1-1A.S30° K1-1B.S30° K1-1C.S30°</p>	<p>K1-3A.30° K1-3B.30° K1-3C.30°</p> <p>K1-3A.S30° K1-3B.S30° K1-3C.S30°</p>
<p>Zwischenplatte / Anbautischplatte</p> <p>Kann für die Systeme Primus One sowie Primus Basic verwendet werden</p>		<p>800 mm x 800 mm 800 mm x 900 mm 800 mm x 1000 mm</p>	<p>K0-7J.B0800T0800 K0-7J.B0800T0900 K0-7J.B0800T1000</p>	<p>K0-8J.B0800T0800 K0-8J.B0800T0900 K0-8J.B0800T1000</p>
<p>Stützbein (1 Stück) für einseitig freistehende Eckplatte oder Tischanbauplatte.</p> <p>Kann für die Systeme Primus One sowie Primus Basic verwendet werden</p>		H = 720 mm	K9-1A	

Primus One

Eck-Funktionsfachboden



Technische Merkmale

- Funktionsfachboden vorne und hinten mit Abrutschkante
- Stufenlos höhenverstellbar
- ESD Variante für EPA Einrichtungen
- Oben und unten jeweils zwei Schwerlastnuten

Primus One

Eck-Funktionsfachboden

Technische Daten

Ablageplatte	
Stärke	19 mm
Beschichtung	Melaminharzbeschichtet, beständig gegen organische Lösungsmittel, schwache Säuren, Benzin und Öl
Dekor	lichtgrau RAL 7035
Belastbarkeit	
Gewichtsbelastung	60 kg Flächenlast
ESD Variante	
Tischplatte	Eigenschaften wie Standard jedoch zusätzlich volumenleitfähig
Ausführung nach	DIN EN 61340-5-1 Teil 5-1
Abmessungen	
Breiten Frontkante des Funktionsfachbodens	55 mm, 600 mm
Tiefe	400 mm
Höhe	88 mm

Bestellnummern

Breite / für Tischkante	Standard	ESD 
800 mm / 55 mm	K4-3N.E	K4-3N.E_ESD
900 mm / 55 mm	K4-3P.E	K4-3P.E_ESD
1000 mm / 55 mm	K4-3Q.E	K4-3Q.E_ESD
800 mm / 600 mm	K4-3N.F	K4-3N.F_ESD
900 mm / 600 mm	K4-3P.F	K4-3P.F_ESD
1000 mm / 600 mm	K4-3Q.F	K4-3Q.F_ESD

Primus One

Eck-Ablageelement



Technische Merkmale

- Eckablage aus 30 mm HPL beschichteter Platte, Frontkante abgerundet
- Die Befestigung erfolgt an den Höhenprofilen der zwei nebenliegenden Systemtischen
- ESD Variante für EPA Einrichtungen
- Die Befestigung erfolgt durch einen Systemträger

Hinweis:

Inklusive Systemträger

Primus One

Eck-Ablageelement

Technische Daten

Ablageplatte	
Stärke	30 mm
Beschichtung	HPL Schichtstoff 0,8 mm, blendfrei, abriebfest nach EN 438, kurzzeitig hitzebeständig
Dekor	lichtgrau RAL 7035
Belastbarkeit	
Gewichtsbelastung	Bis zu 60 kg Flächenlast
ESD Variante	
Tischplatte	Eigenschaften wie Standard jedoch zusätzlich volumenleitfähig
Ausführung nach	DIN EN 61340-5-1 Teil 5-1
Abmessungen	
Ablageelement für Tischtiefen	800 mm 900 mm 1000 mm
Tiefen	400 mm
Höhe	30 mm (+60 mm Systemträger)

Bestellnummern

Breite	Standard (inklusive Systemträger)	ESD (inklusive Systemträger) 
800 mm / 55 mm	K4-7N.E	K4-7N.E_ESD
900 mm / 55 mm	K4-7P.E	K4-7P.E_ESD
1000 mm / 55 mm	K4-7Q.E	K4-7Q.E_ESD
800 mm / 600 mm	K4-7N.F	K4-7N.F_ESD
900 mm / 600 mm	K4-7P.F	K4-7P.F_ESD
1000 mm / 600 mm	K4-7Q.F	K4-7Q.F_ESD

A Primus One[®]



Ablageelemente

A3

Primus One

System-Ablagen Funktionsfachboden



Technische Merkmale

- Funktionsfachboden stufenlos um 30° neigbar
- Funktionsfachboden vorne und hinten mit Abrutschkante
- Stufenlos höhenverstellbar
- ESD Variante für EPA Einrichtungen
- Oben und unten jeweils zwei Schwerlastnuten

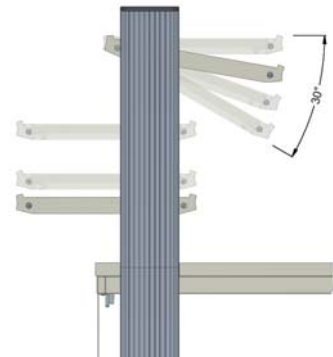

Primus One

System-Ablagen Funktionsfachboden

Technische Daten

Ablageplatte	
Stärke	19 mm
Beschichtung	Melaminharzbeschichtet, beständig gegen organische Lösungsmittel, schwache Säuren, Benzin und Öl
Dekor	lichtgrau RAL 7035
Belastbarkeit	
Gewichtsbelastung	80 kg Flächenlast bis 1600 mm Breite 60 kg Flächenlast bis 2000 mm Breite
ESD Variante	
Tischplatte	Eigenschaften wie Standard jedoch zusätzlich volumenleitfähig
Ausführung nach	DIN EN 61340-5-1 Teil 5-1
Abmessungen	
Breiten Funktionsfachboden	975 mm, 1275 mm, 1375 mm, 1575 mm, 1775 mm
Tiefe	400 mm
Höhe	88 mm

Bestellnummern

Breite / für Tischbreite	Standard	ESD 
975 mm / 1200 mm	K4-3E	K4-3L
1275 mm / 1500 mm	K4-3D	K4-3K
1375 mm / 1600 mm	K4-3C	K4-3J
1575 mm / 1800 mm	K4-3B	K4-3H
1775 mm / 2000 mm	K4-3A	K4-3G

Passendes Systemprofil (1 Paar)

Länge: 510 mm Für Bestückung mit 480 mm Profilplatte	K5-1P.0510
---	------------

Passendes Zubehör

Funktionswanne	für Tischbreite	Höhe	Tiefe	Best-Nr. 
	1200 mm	83 mm	90 mm	K9-4K B0940
	1500 mm	83 mm	90 mm	K9-4K B1240
	1600 mm	83 mm	90 mm	K9-4K B1340
	1800 mm	83 mm	90 mm	K9-4K B1540
	2000 mm	83 mm	90 mm	K9-4K B1740

Primus One

System-Ablageelement

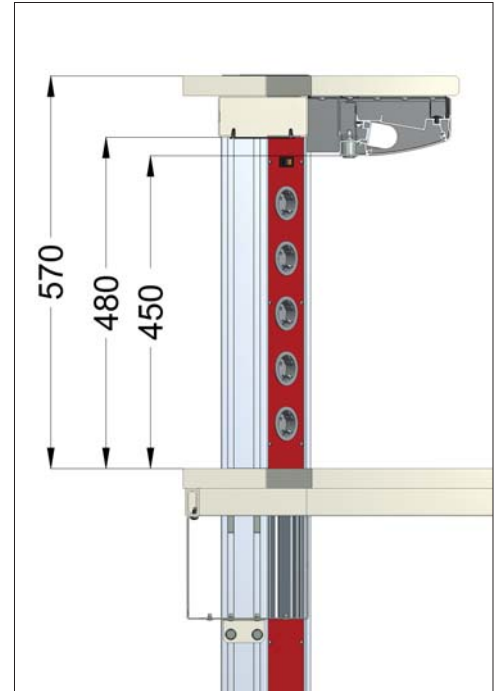

Technische Merkmale

- Systemablage aus 30 mm HPL beschichteter Platte, Frontkante abgerundet
- Integrierbare LED-Beleuchtung
- Integrierbares Orga-Panel
- Ablageelement seitlich jeweils zur Kabelführung nach unten vorbereitet
- ESD Variante für EPA Einrichtungen

Hinweis:

Inklusive Systemträger

Orga-Panel separat erhältlich

Eck-Ablageelemente auf Anfrage

Primus One

System-Ablageelement

Technische Daten

Ablageplatte	
Stärke	30 mm
Beschichtung	HPL Schichtstoff 0,8 mm, blendfrei, abriebfest nach EN 438, kurzzeitig hitzebeständig
Dekor	lichtgrau RAL 7035
Belastbarkeit	
Gewichtsbelastung	80 kg Flächenlast bis 1600 mm Breite 60 kg Flächenlast bis 2000 mm Breite
ESD Variante	
Tischplatte	Eigenschaften wie Standard jedoch zusätzlich volumenleitfähig
Ausführung nach	DIN EN 61340-5-1 Teil 5-1
Abmessungen	
Breiten Ablageelement	1200 mm, 1500 mm, 1600 mm, 1800 mm, 2000 mm
Tiefen	400 mm
Höhe	30 mm (+60 mm Systemträger)

Bestellnummern

Breite	Standard (inklusive Systemträger)	ESD (inklusive Systemträger) 
1200 mm	K4-7E	K4-7L
1500 mm	K4-7D	K4-7K
1600 mm	K4-7C	K4-7J
1800 mm	K4-7B	K4-7H
2000 mm	K4-7A	K4-7G

Passendes Systemprofil (1 Paar)

Länge: 570 mm Für Bestückung mit 480 mm Profilplatte	K5-1P.0570
---	------------

Primus One

3HE System-Ablage teilbestückt

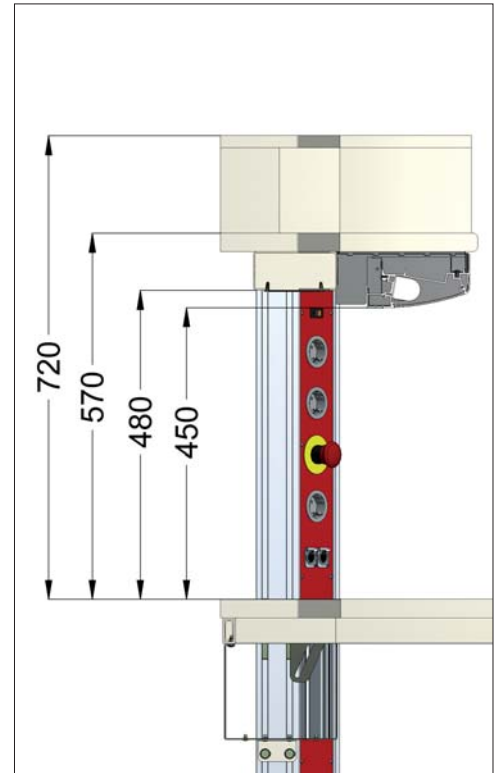

Technische Merkmale

- Abstellfläche für eigene Messmittel und Versorgungen
- Möglichkeit der Bestückung mit Elabo Komponenten
- Integrierbare LED-Beleuchtung für Ablageelement
- Integrierbares Orga-Panel für Ablageelement
- Ablageelement seitlich jeweils zur Kabelführung nach unten vorbereitet
- ESD Variante für EPA Einrichtungen



Hinweis:
Inklusive Systemträger
Orga-Panel separat erhältlich

Primus One

3HE System-Ablage teilbestückt

Technische Daten

Ablageplatte			
Stärke	30 mm		
Beschichtung	HPL Schichtstoff 0,8 mm, blendfrei, abriebfest nach EN 438, kurzzeitig hitzebeständig		
Dekor	lichtgrau RAL 7035		
ESD Variante			
Tischplatte	Eigenschaften wie Standard jedoch zusätzlich volumenleitfähig		
Ausführung nach	DIN EN 61340-5-1 Teil 5-1		
Abmessungen	Breite	Bestückungsbreite	Abstellfläche
Breiten / Bestückung	1200 mm	114TE	465 mm
	1500 mm	114TE	765 mm
	1600 mm	168TE	590 mm
	1800 mm	168TE	790 mm
	2000 mm	168TE	990 mm
Tiefen	400 mm		
Höhe	Ablage: 30 mm (+60 mm Systemträger) Aufbau: 180 mm (+60 mm Systemträger)		

Bestellnummern Aufbau links

Breite	Standard (inklusive Systemträger)	ESD (inklusive Systemträger) 
1200 mm	K4-7E.3HE	K4-7L.3HE
1500 mm	K4-7D.3HE	K4-7K.3HE
1600 mm	K4-7C.3HE	K4-7J.3HE
1800 mm	K4-7B.3HE	K4-7H.3HE
2000 mm	K4-7A.3HE	K4-7G.3HE

Bestellnummern Aufbau rechts

Breite	Standard (inklusive Systemträger)	ESD (inklusive Systemträger) 
1200 mm	K4-7E.3HE-RE	K4-7L.3HE-RE
1500 mm	K4-7D.3HE-RE	K4-7K.3HE-RE
1600 mm	K4-7C.3HE-RE	K4-7J.3HE-RE
1800 mm	K4-7B.3HE-RE	K4-7H.3HE-RE
2000 mm	K4-7A.3HE-RE	K4-7G.3HE-RE

Passendes Systemprofil (1Paar)

Länge: 570/720 mm Für Bestückung mit 480 mm Profilplatte Inklusive Systemträger	K5-1P.0570_0720
---	-----------------

Primus One

6HE System-Ablage teilbestückt

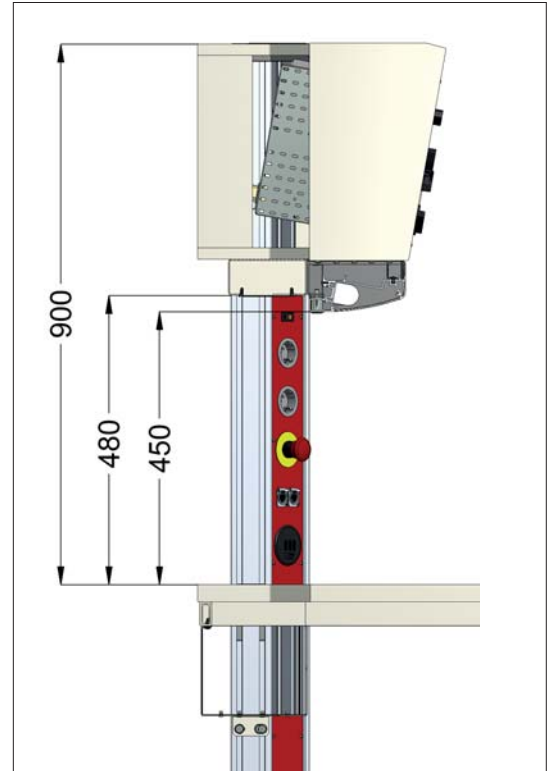

Technische Merkmale

- Abstellfläche für eigene Messmittel und Versorgungen
- Möglichkeit der Bestückung mit Elabo Komponenten
- Integrierbare LED-Beleuchtung
- Integrierbares Orga-Panel für Ablageelement
- Ablageelement seitlich jeweils zur Kabelführung nach unten vorbereitet
- ESD Variante für EPA Einrichtungen



Hinweis:
Inklusive Systemträger
Orga-Panel separat erhältlich

Primus One

6HE System-Ablage teilbestückt

Technische Daten

Ablageplatte			
Stärke	30 mm		
Beschichtung	HPL Schichtstoff 0,8 mm, blendfrei, abriebfest nach EN 438, kurzzeitig hitzebeständig		
Dekor	lichtgrau RAL 7035		
ESD Variante			
Tischplatte	Eigenschaften wie Standard jedoch zusätzlich volumenleitfähig		
Ausführung nach	DIN EN 61340-5-1 Teil 5-1		
Abmessungen	Breite	Bestückungsbreite	Abstellfläche
Breiten / Bestückung	1200 mm	114TE	465 mm
	1500 mm	114TE	765 mm
	1600 mm	168TE	590 mm
	1800 mm	168TE	790 mm
	2000 mm	168TE	990 mm
Tiefen	375 mm / 400 mm		
Höhe	Ablage: 30 mm (+60 mm Systemträger) Aufbau: 336 mm (+60 mm Systemträger)		

Bestellnummern Aufbau links

Breite	Standard (inklusive Systemträger)	ESD (inklusive Systemträger) 
1200 mm	K4-7E.6HE	K4-7L.6HE
1500 mm	K4-7D.6HE	K4-7K.6HE
1600 mm	K4-7C.6HE	K4-7J.6HE
1800 mm	K4-7B.6HE	K4-7H.6HE
2000 mm	K4-7A.6HE	K4-7G.6HE

Bestellnummern Aufbau rechts

Breite	Standard (inklusive Systemträger)	ESD (inklusive Systemträger) 
1200 mm	K4-7E.6HE-RE	K4-7L.6HE-RE
1500 mm	K4-7D.6HE-RE	K4-7K.6HE-RE
1600 mm	K4-7C.6HE-RE	K4-7J.6HE-RE
1800 mm	K4-7B.6HE-RE	K4-7H.6HE-RE
2000 mm	K4-7A.6HE-RE	K4-7G.6HE-RE

Passendes Systemprofil (1Paar)

Länge: 570/875 mm Für Bestückung mit 480 mm Profilplatte Inklusive Systemträger	K5-1P.0570_0875
---	-----------------

A Primus One[®]



Aufbauten

A4

Primus One

System-Aufbau





Technische Merkmale

- Platzsparende Stromversorgung
- Lichtgrau beschichtete Alu-Strangpressprofil
- Einbau von einfachen Stromversorgungen in den Versorgungskanal
- Bereits mit einer 3-phasigen Verdrahtung ausgelegt, ist der Versorgungskanal sofort bestückbar
- Befestigt wird der Kanal auf der Tischplatte
- Kabelauslässe seitlich und unten ermöglichen eine einfache Verkabelung
- Zur Bestückung der Kanäle können die Versorgungsleisten System 3HE verwendet werden
- Die Tischaufbau-Breiten sind gemäß DIN 41494 in TE = Teilungseinheit = 5,08 mm festgelegt; dementsprechend ist die Aufnahmekapazität für die 3HE Einbauten. Die Einbauhöhe ist einheitlich 6HE (1HE = Höheneinheit = 44,45 mm).

Primus One

System-Aufbau

Technische Daten

Beschreibung			Best-Nr.
<p>Versorgungskanal System 3HE</p> <p>zur Aufnahme von 388TE zur Aufnahme von 348TE zur Aufnahme von 308TE zur Aufnahme von 288TE zur Aufnahme von 228TE</p> <p>T = 160 mm, H = 142 mm</p> <p>Abdeckstreifen, passend für Nutbreite 8,4 mm, Farbe silbergrau; zum kundenseitigen Ablängen auf die passende Kanalbreite</p> <p>L = 2000 mm, T = 9 mm, H = 7 mm</p>		<p>B = 2000 mm B = 1800 mm B = 1600 mm B = 1500 mm B = 1200 mm</p>	<p>40-4Y 40-4A 40-4D 40-4B 40-4C</p> <p>81-6N</p>
<p>Säulenaufbau</p> <p>für Ausbildungsbereiche neben Experimentierwänden oder als platzsparende Alternative zum Eckaufbau in Labor und Werkstatt</p> <p>3HE, 4 x 60TE</p> <p>B = 353 mm, T = 320 mm, H = 569 mm</p>			40-0K
<p>Tischaufbau 6HE</p> <p>zur Aufnahme von ELABO Kassetten 6HE im 5,08mm Teilungsraster nach DIN41494</p> <p>zur Aufnahme von 6HE/372TE zur Aufnahme von 6HE/330TE zur Aufnahme von 6HE/294TE zur Aufnahme von 6HE/270TE zur Aufnahme von 6HE/216TE</p> <p>T = 400 mm, H = 360 mm, Front 4,5°</p> <p>Hinweis: Muss zusammen mit passendem Systemprofil (1 Paar) bestellt werden</p>		<p>B = 2000 mm B = 1800 mm B = 1600 mm B = 1500 mm B = 1200 mm</p> <p>L = 360 mm</p>	<p>K4-4A.X01 K4-4B.X01 K4-4C.X01 K4-4D.X01 K4-4E.X01</p> <p>K5-1P.0360</p>

Bestückungsbeispiel:

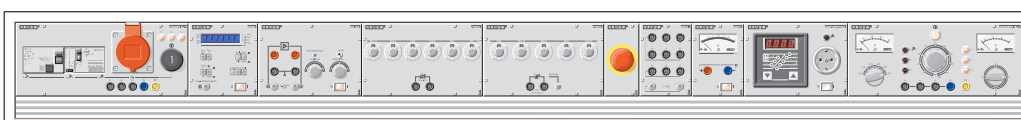
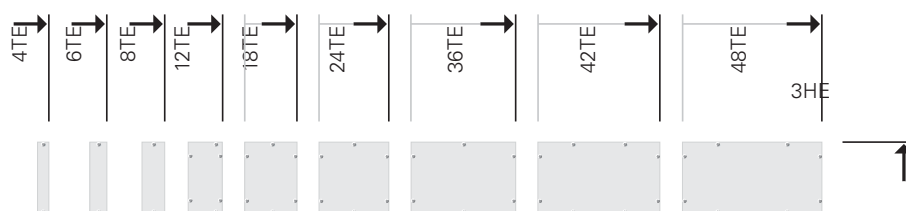

Primus One

System-Aufbau 3HE

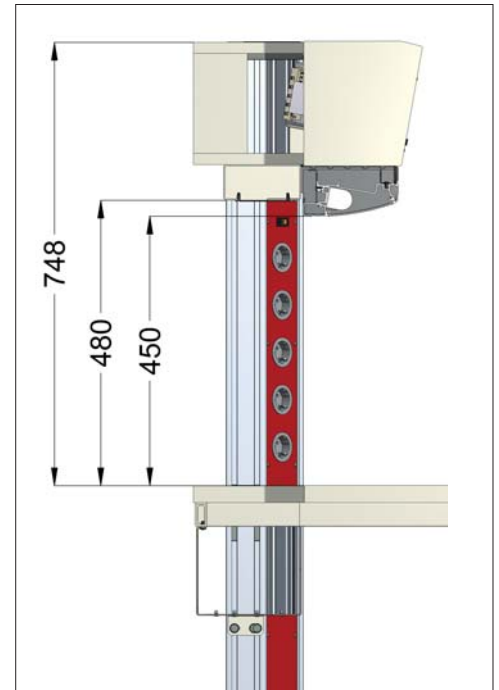

Technische Merkmale

- Ergonomisch zum Bediener geneigt (Frontneigung)
- Komplett elektrisch vorverdrahtet mit Geräteanschlüssen
- Bestückbar mit Elabo- oder Fremdgeräten
- Abnehmbare Metallrückwand
- Nachrüstbare LED-Beleuchtung
- Nachrüstbares Orga-Panel
- ESD Variante für EPA Einrichtungen



Hinweis:
Inklusive Systemträger
Orga-Panel separat erhältlich

Primus One

System-Aufbau 3HE

Technische Daten

Korpus		
Stärke	19 mm	
Beschichtung	Melaminharzbeschichtet, beständig gegen organische Lösungsmittel, schwache Säuren, Benzin und Öl	
Dekor	lichtgrau RAL 7035	
ESD Variante		
Ausführung nach	DIN EN 61340-5-1 Teil 5-1 Korpus volumenleitfähig	
Abmessungen	Breite	Bestückung
Breiten	1200 mm	216TE
	1500 mm	270TE
	1600 mm	294TE
	1800 mm	330TE
	2000 mm	372TE
Tiefe		Oben: 386 mm Unten: 350 mm
Höhe	3HE	210 mm (270 mm mit Systemträger)

Bestellnummern

Breite	Standard (inklusive Systemträger)	ESD (inklusive Systemträger) 
1200 mm	K4-2E	K4-2L
1500 mm	K4-2D	K4-2K
1600 mm	K4-2C	K4-2J
1800 mm	K4-2B	K4-2H
2000 mm	K4-2A	K4-2G

Passendes Systemprofil (1 Paar)

Länge: 748 mm Für Bestückung mit 480 mm Profilplatte	K5-1P.0748
---	------------

Primus One

System-Aufbau 6HE

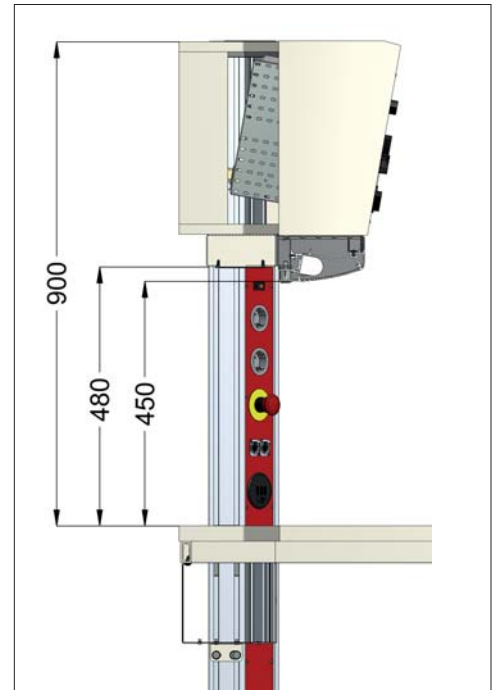

Technische Merkmale

- Ergonomisch zum Bediener geneigt (Frontneigung)
- Komplett elektrisch vorverdrahtet mit Geräteanschlüssen
- Bestückbar mit Elabo- oder Fremdgeräten
- Nahtlose Integration von 19" Geräten
- Abnehmbare Metallrückwand
- Nachrüstbare LED-Beleuchtung
- Nachrüstbares Orga-Panel
- ESD Variante für EPA Einrichtungen



Hinweis:

Inklusive Systemträger

Orga-Panel separat erhältlich

Primus One

System-Aufbau 6HE

Technische Daten

Korpus		
Stärke	19 mm	
Beschichtung	Melaminharzbeschichtet, beständig gegen organische Lösungsmittel, schwache Säuren, Benzin und Öl	
Dekor	lichtgrau RAL 7035	
ESD Variante		
Ausführung nach	DIN EN 61340-5-1 Teil 5-1 Korpus volumenleitfähig	
Abmessungen	Breite	Bestückung
Breiten	1200mm	216TE
	1500 mm	270TE
	1600 mm	294TE
	1800 mm	330TE
	2000 mm	372TE
Tiefe		Oben: 412 mm Unten: 350 mm
Höhe	6HE	360 mm (420 mm mit Systemträger)

Bestellnummern

Breite	Standard (inklusive Systemträger)	ESD (inklusive Systemträger) 
1200 mm	K4-4E	K4-4L
1500 mm	K4-4D	K4-4K
1600 mm	K4-4C	K4-4J
1800 mm	K4-4B	K4-4H
2000 mm	K4-4A	K4-4G

Passendes Systemprofil (1Paar)

Länge: 900 mm Für Bestückung mit 480 mm Profilplatte	K5-1P.0900
---	------------

Passendes Zubehör

Primus One 19" Adaption zur Integration von 19" Frontplatten und Einschüben. Bestehend aus: 2x 6HE Rasterwinkel, 2x Führungsschienen, 2x Frontblenden, Kleinteile.	K9-4A
--	-------

Primus One

System-Regalaufbau

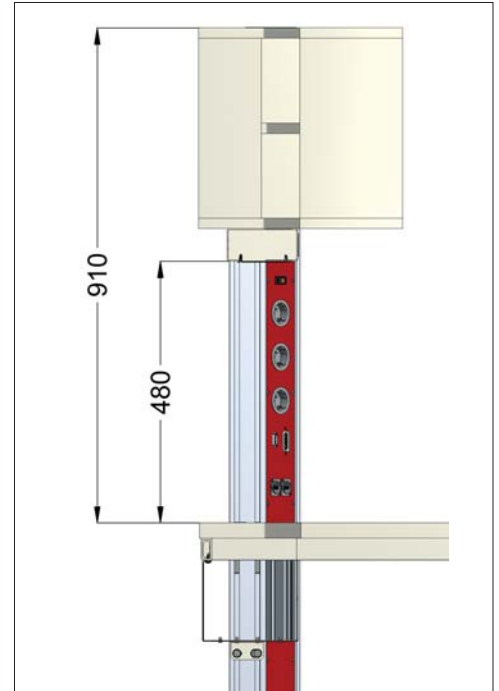

Technische Merkmale

- Stauraum direkt am Arbeitsplatz
- Geeignet für DIN A4 Ordner
- Regalversion inklusive einem höhenverstellbaren Fachboden
- Nachrüstbare LED-Beleuchtung
- Nachrüstbares Orga-Panel
- ESD Variante für EPA Einrichtungen
- Bestückung im Aufbau zum Beispiel mit Steckdosen möglich

Hinweis:

Ausführung mit und ohne Systemträger beachten

Orga-Panel nur bei Aufbau mit Systemträger separat erhältlich

Bestückung im Regalaufbau mit 330 mm Profilplatten

Primus One

System-Regalaufbau

Technische Daten

Korpus		
Stärke	19 mm	
Beschichtung	Melaminharzbeschichtet, beständig gegen organische Lösungsmittel, schwache Säuren, Benzin und Öl	
Dekor	lichtgrau RAL 7035	
ESD Variante		
Ausführung nach	DIN EN 61340-5-1 Teil 5-1 Korpus volumenleitfähig	
Abmessungen		
Breiten	1200 mm, 1500 mm, 1600 mm, 1800 mm, 2000 mm	
Tiefen	Außen	375 mm
	Innen	356 mm
Höhe	Außen	370 mm (430 mm mit Systemträger)
	Innen	330 mm

Bestellnummern

Breite	Standard	ESD 	Ohne Systemträger	Ohne Systemträger ESD 
1200 mm	K4-5E	K4-5L	K4-5E.1	K4-5L.1
1500 mm	K4-5D	K4-5K	K4-5D.1	K4-5K.1
1600 mm	K4-5C	K4-5J	K4-5C.1	K4-5J.1
1800 mm	K4-5B	K4-5H	K4-5B.1	K4-5H.1
2000 mm	K4-5A	K4-5G	K4-5A.1	K4-5G.1

Passendes Systemprofil (1 Paar)

Länge: 372 mm Für Regalaufbau direkt auf einem Elektro Aufbau Für Bestückung mit 330 mm Profilplatten	K5-1P.0372
Länge: 910 mm Für Regalaufbau über einem Tisch Für Bestückung mit 480 mm + 330 mm Profilplatte	K5-1P.0910

Primus One

System-Rolladenaufbau

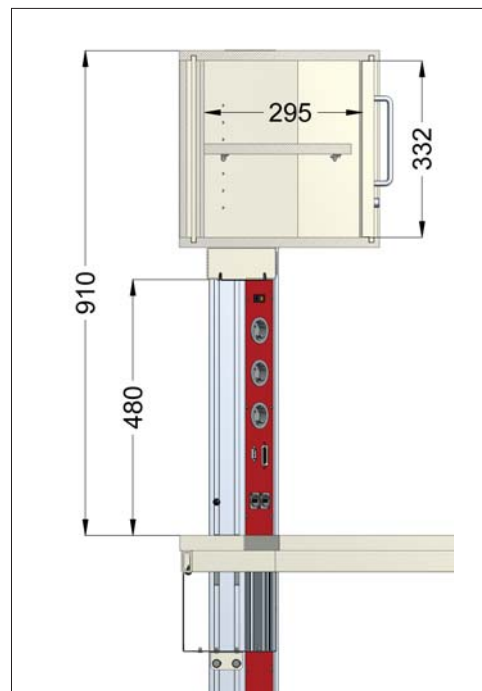

Technische Merkmale

- Stauraum direkt am Arbeitsplatz
- Geeignet für DIN A4 Ordner
- Rolladenaufbau mit Schloss und abklappbarem Schlüssel, optional schließanlagenfähig
- Nachrüstbare LED-Beleuchtung
- Nachrüstbares Orga-Panel

Hinweis:

Ausführung mit und ohne Systemträger beachten

Orga-Panel nur bei Aufbau mit Systemträger separat erhältlich

Primus One

System-Rolladenaufbau

Technische Daten

Korpus		
Stärke	19 mm	
Beschichtung	Melaminharzbeschichtet, beständig gegen organische Lösungsmittel, schwache Säuren, Benzin und Öl	
Dekor	lichtgrau RAL 7035	
Abmessungen		
Breiten	Breite	
	1200 mm, 1500 mm, 1600 mm, 1800 mm, 2000 mm	
Tiefen	Außen	375 mm
	Innen	295 mm
Höhe	Außen	370 mm (430 mm mit Systemträger)
	Innen	332 mm

Bestellnummern

Breite	Standard	Ohne Systemträger
1200 mm	K4-6E	K4-6E.1
1500 mm	K4-6D	K4-6D.1
1600 mm	K4-6C	K4-6C.1
1800 mm	K4-6B	K4-6B.1
2000 mm	K4-6A	K4-6A.1

Passendes Systemprofil (1 Paar)

Länge: 372 mm Für Regalaufbau direkt auf einem Elektrikaufbau	K5-1P.0372
Länge: 910 mm Für Regalaufbau direkt auf einem Tisch Für Bestückung mit 480 mm Profilplatte	K5-1P.0910

Primus One

System-Schiebetür Aufbau

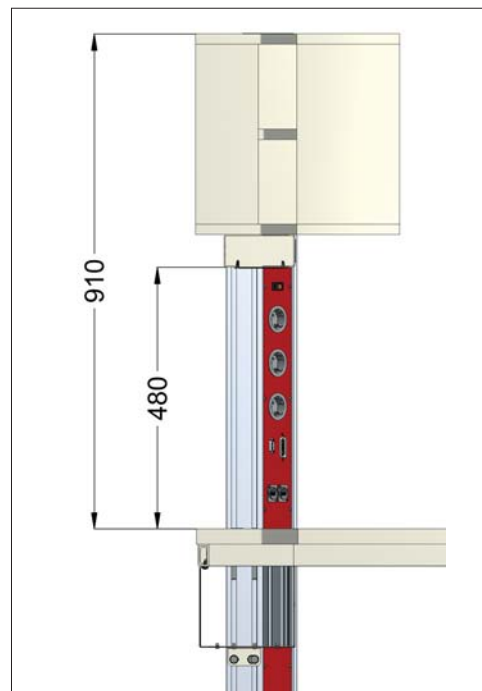

Technische Merkmale

- Stauraum direkt am Arbeitsplatz
- Geeignet für DIN A4 Ordner
- Schiebetür mit Schloss und abklappbarem Schlüssel, optional schließanlagenfähig
- Nachrüstbare LED-Beleuchtung
- Mit Mittelwand und höhenverstellbarem Fachboden

Hinweis:

Ausführung mit und ohne Systemträger beachten

Orga-Panel nur bei Aufbau mit Systemträger separat erhältlich

Bestückung im Schiebetürenaufbau mit 330 mm Profilplatten

Primus One

System-Schiebetüraufbau

Technische Daten

Korpus		
Stärke	19 mm	
Beschichtung	Melaminharzbeschichtet, beständig gegen organische Lösungsmittel, schwache Säuren, Benzin und Öl	
Dekor	lichtgrau RAL 7035	
ESD Variante		
Ausführung nach	DIN EN 61340-5-1 Teil 5-1 Korpus volumenleitfähig	
Abmessungen		
Breiten	1200 mm, 1500 mm, 1600 mm, 1800 mm, 2000 mm	
Tiefen	Außen	375 mm
	Innen	296 mm
Höhe	Außen	370 mm (430 mm mit Systemträger)
	Innen	300 mm

Bestellnummern

Breite	Standard	ESD 	Ohne Systemträger	Ohne Systemträger ESD 
1200 mm	K4-8E	K4-8L	K4-8E.1	K4-8L.1
1500 mm	K4-8D	K4-8K	K4-8D.1	K4-8K.1
1600 mm	K4-8C	K4-8J	K4-8C.1	K4-8J.1
1800 mm	K4-8B	K4-8H	K4-8B.1	K4-8H.1
2000 mm	K4-8A	K4-8G	K4-8A.1	K4-8G.1

Passendes Systemprofil (1Paar)

Länge: 372 mm Für Regalaufbau direkt auf einem Elektro Aufbau Für Bestückung mit 330 mm Profilplatten	K5-1P.0372
Länge: 910 mm Für Regalaufbau über einem Tisch Für Bestückung mit 480 mm + 330 mm Profilplatte	K5-1P.0910

A Primus One[®]



Systemprofile

A5

Primus One

Systemprofile



Technische Merkmale

- Alu-Stangenpressprofil für maximale Festigkeit
- Schwerlastnuten zur Montage von Zubehör wie z.B. PC-Halter
- Hochwertig eloxierte Oberfläche
- Höhenprofil als "vertikale Brüstungskanäle" ausgeführt
- Kabelkammern im Inneren für die saubere Führung von Leitungen
- Geeignet zum Einbau von Systemprofilplatten
- Nach oben verlängerbar durch eine unsichtbare, patentierte Befestigungstechnik (an den hinteren Tischbeinen)

Technische Daten

Beschreibung	Länge	Best-Nr.
Erweiterung über Funktionsfachboden	240 mm	K5-1P.0240
Erweiterung über Aufbau oder Tisch	270 mm	K5-1P.0270
Für Regalaufbau direkt auf einem Elektrikaufbau	372 mm	K5-1P.0372
Erweiterung über Funktionsfachboden	480 mm	K5-1P.0480
Für "Open-End" Konfigurationen / Funktionsfachböden	510 mm	K5-1P.0510
Für Ablageelemente	570 mm	K5-1P.0570
Für 3HE Aufbauten	748 mm	K5-1P.0748
Für 6HE Aufbauten	900 mm	K5-1P.0900
Für Rolladen- / Regalaufbau direkt auf dem Tisch	910 mm	K5-1P.0910
Systemsäulen für 2 x 480 mm Bestückung	990 mm	K5-1P.0990

Profilplatten

A6

Primus One

System-Profilplatten



Technische Merkmale

- Individuelle Gestaltung des Arbeitsplatzes
- Alle Profilplatten in drei Standardfarben erhältlich
- Abweichende Farben auf Anfrage
- Wählen Sie aus zahlreichen Bestückungsvarianten

Standardfarben:

Verkehrsrot	RAL3020
Signalblau	RAL5005
Schwarzgrau	RAL7021





Hinweis:

Absicherungseinheiten am Ende dieses Kapitels.
Abweichende Farben auf Anfrage möglich.

Primus One

System-Profilplatten



Technische Daten

Beschreibung			Best-Nr.
<p>Einschaltfeld 1-phasig</p> <p>Netzspannung 1 / N / PE ~50 Hz 230 V 16 A</p> <p>B = 80 mm, H = 240 mm</p> <p>Bestückung: 1 Austaster 1 Schlüssel- Ein- Taster 1 Phasenkontrollleuchte</p>		<p>Frontplatte verkehrsrot</p> <p>Frontplatte signalblau</p> <p>Frontplatte schwarzgrau</p>	<p>K5-1A02DE.240.3020</p> <p>K5-1A02DE.240.5005</p> <p>K5-1A02DE.240.7021</p>
<p>Einschaltfeld 3-phasig</p> <p>Netzspannung 3 / N / PE ~50 Hz 400 V 16 A</p> <p>B = 80 mm, H = 240 mm</p> <p>Bestückung: 1 Austaster 1 Schlüssel- Ein- Taster 3 Phasenkontrollleuchten</p>		<p>Frontplatte verkehrsrot</p> <p>Frontplatte signalblau</p> <p>Frontplatte schwarzgrau</p>	<p>K5-1B01DE.240.3020</p> <p>K5-1B01DE.240.5005</p> <p>K5-1B01DE.240.7021</p>
<p>Einschaltfeld 1-phasig mit Spannungsentnahme</p> <p>Netzspannung 1 / N / PE ~50 Hz 230 V 16 A</p> <p>B = 80 mm, H = 480 mm</p> <p>Bestückung: 1 Austaster 1 Schlüssel- Ein- Taster 1 Phasenkontrollleuchte 3 Schukosteckdosen</p>		<p>Frontplatte verkehrsrot</p> <p>Frontplatte signalblau</p> <p>Frontplatte schwarzgrau</p>	<p>K5-1A12DE.480.3020</p> <p>K5-1A12DE.480.5005</p> <p>K5-1A12DE.480.7021</p>
<p>Einschaltfeld 1-phasig mit Spannungsentnahme</p> <p>Netzspannung 1 / N / PE ~50 Hz 230 V 16 A</p> <p>B = 80 mm, H = 480 mm</p> <p>Sonderausführung mit schwarzem Schlüsselpilzschalter als Schlag-Aus ausgeführt</p> <p>Bestückung: 1 Schlüsselpilzschalter, schwarz 1 Phasenkontrollleuchte 3 Schukosteckdosen 3 Sicherheitslaborbuchsen</p>		<p>Frontplatte verkehrsrot</p> <p>Frontplatte signalblau</p> <p>Frontplatte schwarzgrau</p>	<p>K5-1A13DE.480.3020</p> <p>K5-1A13DE.480.5005</p> <p>K5-1A13DE.480.7021</p>

Primus One

System-Profilplatten





Technische Daten

Beschreibung			Best-Nr.
<p>Einschaltfeld 1-phasig mit Absicherung</p> <p>Netzspannung 1 / N / PE ~50 Hz 230 V 16 A</p> <p>B = 80 mm, H = 480 mm</p> <p>Bestückung: 1 Austaster 1 Schlüssel- Ein- Taster 1 Phasenkontrollleuchte 1 Sicherungsautomat 16 A Typ B 1 Fehlerstromschutzschalter 30 mA Typ A 1 Schukosteckdose</p>		<p>Frontplatte verkehrsrot</p> <p>Frontplatte signalblau</p> <p>Frontplatte schwarzgrau</p>	<p>K5-1C01DE.480.3020</p> <p>K5-1C01DE.480.5005</p> <p>K5-1C01DE.480.7021</p>
<p>Einschaltfeld 3-phasig mit Spannungsentnahme</p> <p>Netzspannung 3 / N / PE ~50 Hz 400 V 16 A</p> <p>B = 80 mm, H = 480 mm</p> <p>Bestückung: 1 Austaster 1 Schlüssel- Ein- Taster 3 Phasenkontrollleuchten 1 CEE Steckdose 5 Sicherheitslaborbuchsen 1 Schukosteckdose</p>		<p>Frontplatte verkehrsrot</p> <p>Frontplatte signalblau</p> <p>Frontplatte schwarzgrau</p>	<p>K5-1B01DE.480.3020</p> <p>K5-1B01DE.480.5005</p> <p>K5-1B01DE.480.7021</p>
<p>Einschaltfeld 1-phasig mit Spannungsentnahme</p> <p>Netzspannung 1 / N / PE ~50 Hz 230 V 16 A</p> <p>B = 80 mm, H = 480 mm</p> <p>Bestückung: 1 Austaster 1 Schlüssel- Ein- Taster 1 Phasenkontrollleuchte 3 Schukosteckdosen 3 Sicherheitslaborbuchsen</p>		<p>Frontplatte verkehrsrot</p> <p>Frontplatte signalblau</p> <p>Frontplatte schwarzgrau</p>	<p>K5-1A11DE.480.3020</p> <p>K5-1A11DE.480.5005</p> <p>K5-1A11DE.480.7021</p>

Primus One

System-Profilplatten



Technische Daten

Beschreibung			Best-Nr.
<p>Einschaltfeld 3-phasig mit Spannungsentnahme</p> <p>Netzspannung 3 / N / PE ~50 Hz 400 V 16 A</p> <p>B = 80 mm, H = 480 mm</p> <p>Mit schwarzem Schlüssel-Pilzschalter als Schlag-Aus ausgeführt</p> <p>Bestückung: 1 Schlüssel-Pilzschalter 3 Phasenkontrollleuchte 1 CEE Steckdose 1 Schukosteckdose 5 Sicherheitslaborbuchsen</p>		<p>Frontplatte verkehrsrot</p> <p>Frontplatte signalblau</p> <p>Frontplatte schwarzgrau</p>	<p>K5-1B06DE.480.3020</p> <p>K5-1B06DE.480.5005</p> <p>K5-1B06DE.480.7021</p>
<p>Einschaltfeld 3-phasig mit Spannungsentnahme</p> <p>Netzspannung 3 / N / PE ~50 Hz 400 V 16 A</p> <p>B = 80 mm, H = 480 mm</p> <p>Bestückung: 1 Austaster 1 Schlüssel- Ein- Taster 3 Phasenkontrollleuchte 1 CEE Steckdose 1 Not-Aus Schalter unverdrahtet 5 Sicherheitslaborbuchsen</p>		<p>Frontplatte verkehrsrot</p> <p>Frontplatte signalblau</p> <p>Frontplatte schwarzgrau</p>	<p>K5-1B08DE.480.3020</p> <p>K5-1B08DE.480.5005</p> <p>K5-1B08DE.480.7021</p>
<p>Versorgungsplatte mit Not-Aus</p> <p>Netzspannung 1 / N / PE ~50 Hz 230 V 16 A</p> <p>B = 80 mm, H = 240 mm</p> <p>Bestückung: 1 Leuchtwippschalter 1 Schukosteckdose 1 Not-Aus Schalter unverdrahtet</p>		<p>Frontplatte verkehrsrot</p> <p>Frontplatte signalblau</p> <p>Frontplatte schwarzgrau</p>	<p>K5-2B00DE.240.3020</p> <p>K5-2B00DE.240.5005</p> <p>K5-2B00DE.240.7021</p>
<p>Versorgungsplatte</p> <p>Netzspannung 1 / N / PE ~50 Hz 230 V 16 A</p> <p>B = 80mm, H = 240mm</p> <p>Bestückung: 2 Schukosteckdosen 1 Leuchtwippschalter</p>		<p>Frontplatte verkehrsrot</p> <p>Frontplatte signalblau</p> <p>Frontplatte schwarzgrau</p>	<p>K5-2A00DE.240.3020</p> <p>K5-2A00DE.240.5005</p> <p>K5-2A00DE.240.7021</p>

Primus One

System-Profilplatten



Technische Daten

Beschreibung			Best-Nr.
<p>Universalstromversorgung</p> <p>B = 80 mm, H = 480 mm Alle notwendigen Grundversorgungen in einem Modul:</p> <ul style="list-style-type: none"> - Feste Gleichspannung mit verschiedenen Ausgangsspannungen $\pm 15V$, $\pm 12V$ und $\pm 5V/1A$ umschaltbar. Kurzschlussfest. - DC regelbare Ausgangsspannung 0...30V/1A mit LC-Display. Kurzschlussfest. - Funktionsgenerator Signalformen: Sinus, Dreieck, Rechteck, Logik Frequenzbereich: 0,1 Hz...200 kHz Amplitude: Us 0...10V, Einstellgenauigkeit 10mA Quellenwiderstand: 5 Ohm - Drehstromgenerator Strangspannung: 0...10V (eff.) einstellbar Leiterspannung: 0...17,4V (eff.) einstellbar Leiterstrom: 400 mA (max.) Frequenz: 1...120Hz einstellbar in 1Hz-Schritten Kurzschlussfest - Wechselspannung AC Festspannung: 2x 12V/0,2A 50Hz (Netzfrequenz) <p>Bestückung: 1 Leuchtwippschalter 3 LC Displays 5 Drehgeber mit Druckpunkt 14 Sicherheitslaborbuchsen 4mm</p> <p>Achtung: Netzteil wird seperat in der Kabelwanne, Systemträger oder in der Netzteil- Umschalteneinheit montiert!Verbindungskabellänge beträgt 2m</p>		<p>Frontplatte verkehrsrot</p> <p>Frontplatte signalblau</p> <p>Frontplatte schwarzgrau</p>	<p>K5-5E00DE.480.3020</p> <p>K5-5E00DE.480.5005</p> <p>K5-5E00DE.480.7021</p>
<p>Versorgungsplatte</p> <p>Netzspannung 1 / N / PE ~50 Hz 230 V 16 A</p> <p>B = 80 mm, H = 480 mm</p> <p>Bestückung: 5 Schukosteckdosen 1 Leuchtwippschalter</p>		<p>Frontplatte verkehrsrot</p> <p>Frontplatte signalblau</p> <p>Frontplatte schwarzgrau</p>	<p>K5-2A00DE.480.3020</p> <p>K5-2A00DE.480.5005</p> <p>K5-2A00DE.480.7021</p>
<p>Versorgungsplatte</p> <p>Netzspannung 1 / N / PE ~50 Hz 230 V 16 A</p> <p>B = 80 mm, H = 240 mm</p> <p>Bestückung: 2 Schukosteckdosen</p>		<p>Frontplatte verkehrsrot</p> <p>Frontplatte signalblau</p> <p>Frontplatte schwarzgrau</p>	<p>K5-2A01DE.240.3020</p> <p>K5-2A01DE.240.5005</p> <p>K5-2A01DE.240.7021</p>

Primus One

System-Profilplatten





Technische Daten

Beschreibung			Best-Nr.
<p>Versorgungsplatte mit Not-Aus</p> <p>Netzspannung 1 / N / PE ~50 Hz 230 V 16 A</p> <p>B = 80 mm, H = 480 mm</p> <p>Bestückung: 1 Leuchtwippschalter 4 Schukosteckdosen 1 Not-Aus Schalter unverdrahtet</p>		<p>Frontplatte verkehrsrot</p> <p>Frontplatte signalblau</p> <p>Frontplatte schwarzgrau</p>	<p>K5-2B00DE.480.3020</p> <p>K5-2B00DE.480.5005</p> <p>K5-2B00DE.480.7021</p>
<p>Versorgungsplatte mit Pilz-Aus</p> <p>Netzspannung 1 / N / PE ~50 Hz 230 V 16 A</p> <p>B = 80 mm, H = 480 mm</p> <p>Bestückung: 1 Leuchtwippschalter 4 Schukosteckdosen 1 Pilz-Aus Taster rot ohne gelben Not-Aus-Ring auf Einschaltfeld wirkend</p>		<p>Frontplatte verkehrsrot</p> <p>Frontplatte signalblau</p> <p>Frontplatte schwarzgrau</p>	<p>K5-2B01DE.480.3020</p> <p>K5-2B01DE.480.5005</p> <p>K5-2B01DE.480.7021</p>
<p>Versorgungsplatte mit Netzwerkanschlüssen</p> <p>Netzspannung 1 / N / PE ~50 Hz 230 V 16 A</p> <p>B = 80 mm, H = 480 mm</p> <p>Bestückung: 1 Leuchtwippschalter 4 Schukosteckdosen 2 RJ45 Cat6 Durchgangsbuchsen</p>		<p>Frontplatte verkehrsrot</p> <p>Frontplatte signalblau</p> <p>Frontplatte schwarzgrau</p>	<p>K5-2D00DE.480.3020</p> <p>K5-2D00DE.480.5005</p> <p>K5-2D00DE.480.7021</p>

Primus One

System-Profilplatten





Technische Daten

Beschreibung			Best-Nr.
<p>Versorgungsplatte</p> <p>Netzspannung 3 / N / PE ~50 Hz 400 V 16 A</p> <p>B = 80 mm, H = 240 mm</p> <p>Bestückung: 1 CEE-Steckdose 5pol. 400V 16A rot 5 Sicherheitslaborbuchsen</p>		<p>Frontplatte verkehrsrot</p> <p>Frontplatte signalblau</p> <p>Frontplatte schwarzgrau</p>	<p>K5-3A02DE.240.3020</p> <p>K5-3A02DE.240.5005</p> <p>K5-3A02DE.240.7021</p>
<p>Versorgungsplatte mit PC-Multimediadose 60mm</p> <p>Netzspannung 1 / N / PE ~50 Hz 230 V 16 A</p> <p>B = 80 mm, H = 240 mm</p> <p>Bestückung: 1 Leuchtwippschalter 1 Schukosteckdose 1 PC-Multimediadose bestückt mit - 3 USB Anschlüsse - 2 Audioanschlüsse, Klinenbuchse 3,5mm - 1 Multi-Kartenleser für SD / MMC / SDHC / MS / MS pro / MS duo / MS pro duo - 1,2m Anschlussleitung mit 2 x USB und 2 x Klinke</p>		<p>Frontplatte verkehrsrot</p> <p>Frontplatte signalblau</p> <p>Frontplatte schwarzgrau</p>	<p>K5-2D01DE.240.3020</p> <p>K5-2D01DE.240.5005</p> <p>K5-2D01DE.240.7021</p>
<p>Versorgungsplatte mit PC-Multimediadose 60mm</p> <p>Netzspannung 1/N/PE ~50 Hz 230 V 16 A</p> <p>B = 80 mm, H = 480 mm</p> <p>Bestückung: 1 Leuchtwippschalter 4 Schukosteckdosen 1 PC-Multimediadose bestückt mit - 3 USB Anschlüsse - 2 Audioanschlüsse, Klinenbuchse 3,5 mm - 1 Multi-Kartenleser für SD / MMC / SDHC / MS / MS pro / MS duo / MS pro duo - 1,2 m Anschlussleitung mit 2 x USB und 2 x Klinke</p>		<p>Frontplatte verkehrsrot</p> <p>Frontplatte signalblau</p> <p>Frontplatte schwarzgrau</p>	<p>K5-2D01DE.480.3020</p> <p>K5-2D01DE.480.5005</p> <p>K5-2D01DE.480.7021</p>
<p>Datenplatte mit einem Ausschnitt zum Einbau von handelsüblichen Unterputzsystemen und einer PC-Multimediadose 60 mm.</p> <p>B = 80 mm, H = 240 mm</p> <p>Bestückung: 1 UAE-Doppelsteckdose (RJ45) 8 / 8 (8 / 8) Cat. 6 geschirmt (unverdrahtet) UP 1 PC-Multimediadose bestückt mit - 3 USB Anschlüsse - 2 Audioanschlüsse, Klinenbuchse 3,5 mm - 1 Multi-Kartenleser für SD / MMC / SDHC / MS / MS pro / MS duo / MS pro duo - 1,2 m Anschlussleitung mit 2 x USB und 2 x Klinke</p>		<p>Frontplatte verkehrsrot</p> <p>Frontplatte signalblau</p> <p>Frontplatte schwarzgrau</p>	<p>K5-2D02DE.240.3020</p> <p>K5-2D02DE.240.5005</p> <p>K5-2D02DE.240.7021</p>

Primus One

System-Profilplatten



Technische Daten

Beschreibung			Best-Nr.
<p>Versorgungsplatte mit Kabeldurchlassdose Ø 60 mm</p> <p>Netzspannung 1 / N / PE ~50 Hz 230 V 16 A</p> <p>B = 80 mm, H = 330 mm</p> <p>Bestückung: 1 Leuchtwippschalter 2 Schukosteckdosen 1 Kabeldurchlassdose schwarz Ø 60 mm</p>		<p>Frontplatte verkehrsrot</p> <p>Frontplatte signalblau</p> <p>Frontplatte schwarzgrau</p>	<p>K5-2D02DE.330.3020</p> <p>K5-2D02DE.330.5005</p> <p>K5-2D02DE.330.7021</p>
<p>Versorgungsplatte mit Kabeldurchlassdose Ø 60 mm</p> <p>Netzspannung 1 / N / PE ~50 Hz 230 V 16 A</p> <p>B = 80 mm, H = 480 mm</p> <p>Bestückung: 1 Leuchtwippschalter 4 Schukosteckdosen 1 Kabeldurchlassdose schwarz Ø 60 mm</p>		<p>Frontplatte verkehrsrot</p> <p>Frontplatte signalblau</p> <p>Frontplatte schwarzgrau</p>	<p>K5-2D02DE.480.3020</p> <p>K5-2D02DE.480.5005</p> <p>K5-2D02DE.480.7021</p>
<p>Versorgungsplatte mit Kabeldurchlassdose Ø 60mm</p> <p>Netzspannung 1 / N / PE ~50 Hz 230 V 16 A</p> <p>B = 80 mm, H = 240 mm</p> <p>Bestückung: 1 Schukosteckdosen 1 Kabeldurchlassdose schwarz Ø 60 mm</p>		<p>Frontplatte verkehrsrot</p> <p>Frontplatte signalblau</p> <p>Frontplatte schwarzgrau</p>	<p>K5-2D07DE.240.3020</p> <p>K5-2D07DE.240.5005</p> <p>K5-2D07DE.240.7021</p>
<p>Versorgungsplatte</p> <p>Netzspannung 3 / N / PE ~50 Hz 400 V 16 A</p> <p>B = 80 mm, H = 240 mm</p> <p>Bestückung: 1 CEE-Steckdose</p>		<p>Frontplatte verkehrsrot</p> <p>Frontplatte signalblau</p> <p>Frontplatte schwarzgrau</p>	<p>K5-3A00DE.240.3020</p> <p>K5-3A00DE.240.5005</p> <p>K5-3A00DE.240.7021</p>

Primus One

System-Profilplatten



Technische Daten

Beschreibung			Best-Nr
<p>Versorgungsplatte mit PC-Multimediodose 60 mm und Not-Aus</p> <p>Netzspannung 1 / N / PE ~50 Hz 230 V 16 A</p> <p>B = 80 mm, H = 480 mm</p> <p>Bestückung: 1 Leuchtwippschalter 3 Schukosteckdosen 1 Not-Aus Schalter unverdrahtet 1 PC-Multimediodose bestückt mit - 3 USB Anschlüsse - 2 Audioanschlüsse, Klinkenbuchse 3,5 mm - 1 Multi-Kartenleser für SD / MMC / SDHC / MS / MS pro / MS duo / MS pro duo - 1,2 m Anschlussleitung mit 2 x USB und 2 x Klinke</p>		<p>Frontplatte verkehrsrot</p> <p>Frontplatte signalblau</p> <p>Frontplatte schwarzgrau</p>	<p>K5-2E00DE.480.3020</p> <p>K5-2E00DE.480.5005</p> <p>K5-2E00DE.480.7021</p>
<p>Versorgungsplatte mit Netzwerkanschlüssen und Not-Aus</p> <p>Netzspannung 1 / N / PE ~50 Hz 230 V 16 A</p> <p>B = 80 mm, H = 480 mm</p> <p>Bestückung: 1 Leuchtwippschalter 3 Schukosteckdosen 1 Not-Aus Schalter unverdrahtet 2 RJ45 Cat6 Durchgangsbuchsen</p>		<p>Frontplatte verkehrsrot</p> <p>Frontplatte signalblau</p> <p>Frontplatte schwarzgrau</p>	<p>K5-2E02DE.480.3020</p> <p>K5-2E02DE.480.5005</p> <p>K5-2E02DE.480.7021</p>
<p>Leerplatte</p> <p>B = 80 mm, H = 120 mm</p>		<p>Frontplatte verkehrsrot</p> <p>Frontplatte signalblau</p> <p>Frontplatte schwarzgrau</p>	<p>K5-0L0000.120.3020</p> <p>K5-0L0000.120.5005</p> <p>K5-0L0000.120.7021</p>
<p>Leerplatte</p> <p>B = 80 mm, H = 240 mm</p>		<p>Frontplatte verkehrsrot</p> <p>Frontplatte signalblau</p> <p>Frontplatte schwarzgrau</p>	<p>K5-0L0000.240.3020</p> <p>K5-0L0000.240.5005</p> <p>K5-0L0000.240.7021</p>

Primus One

System-Profilplatten



Technische Daten

Beschreibung			Best-Nr.
<p>Leerplatte (für Einbau in Regalaufbauten)</p> <p>B = 80 mm, H = 330 mm</p>		<p>Frontplatte verkehrsrot</p> <p>Frontplatte signalblau</p> <p>Frontplatte schwarzgrau</p>	<p>K5-0L0000.330.3020</p> <p>K5-0L0000.330.5005</p> <p>K5-0L0000.330.7021</p>
<p>Leerplatte (für fahrbare Tische)</p> <p>B = 80 mm, H = 413 mm</p>		<p>Frontplatte verkehrsrot</p> <p>Frontplatte signalblau</p> <p>Frontplatte schwarzgrau</p>	<p>K5-0L0000.413.3020</p> <p>K5-0L0000.413.5005</p> <p>K5-0L0000.413.7021</p>
<p>Leerplatte</p> <p>B = 80 mm, H = 480 mm</p>		<p>Frontplatte verkehrsrot</p> <p>Frontplatte signalblau</p> <p>Frontplatte schwarzgrau</p>	<p>K5-0L0000.480.3020</p> <p>K5-0L0000.480.5005</p> <p>K5-0L0000.480.7021</p>
<p>Versorgungsplatte mit PC-Multimediadose 60 mm, USB- Anschluss und Not-Aus</p> <p>B = 80 mm, H = 480 mm</p> <p>Bestückung: 1 Leuchtwippschalter 2 Schukosteckdosen 1 Not-Aus Schalter unverdrahtet 2 RJ45 Cat6 Durchgangsbuchsen 1 PC-Multimediadose bestückt mit - 3 USB Anschlüsse - 2 Audioanschlüsse, Klinkebuchse 3,5 mm - 1 Multi-Kartenleser für SD / MMC / SDHC MS / MS pro / MS duo / MS pro duo - 1,2 m Anschlussleitung mit 2 x USB und 2 x Klinke</p>		<p>Frontplatte verkehrsrot</p> <p>Frontplatte signalblau</p> <p>Frontplatte schwarzgrau</p>	<p>K5-2E04DE.480.3020</p> <p>K5-2E04DE.480.5005</p> <p>K5-2E04DE.480.7021</p>
<p>Datenplatte mit Netzwerkanschluss und Kabeldurchlassdose Ø 60 mm</p> <p>B = 80 mm, H = 330 mm</p> <p>Bestückung: 4 RJ45 Cat6 Durchgangsbuchsen 1 Kabeldurchlassdose schwarz Ø 60 mm</p>		<p>Frontplatte verkehrsrot</p> <p>Frontplatte signalblau</p> <p>Frontplatte schwarzgrau</p>	<p>K5-7D00DE.330.3020</p> <p>K5-7D00DE.330.5005</p> <p>K5-7D00DE.330.7021</p>

Primus One

System-Profilplatten





Technische Daten

Beschreibung			Best-Nr.
<p>Versorgungsplatte mit Wechselspannung erdfrei</p> <p>Netzspannung 1 / N / PE ~50 Hz 230 V 16 A</p> <p>B = 80 mm, H = 480 mm</p> <p>Bestückung: 1 Leuchtwippschalter 4 Schukosteckdosen 1 Steckdose ohne Schutzkontakt (230 VA) 1 thermisch- magnetischer Geräteschutzschalter 1 Trafo mit getrennten Wicklungen in Kabelwanne</p>		<p>Frontplatte verkehrsrot</p> <p>Frontplatte signalblau</p> <p>Frontplatte schwarzgrau</p>	<p>K5-4A01DE.480.3020</p> <p>K5-4A01DE.480.5005</p> <p>K5-4A01DE.480.7021</p>
<p>DC-Versorgungsplatte über Schaltnetzteil</p> <p>Netzspannung 1 / N / PE ~50 Hz 230 V 16 A</p> <p>B = 80 mm, H = 240 mm</p> <p>Schaltnetzteil mit getakteter Ausgangsspannung 24 V / 6 A</p> <p>Ausgänge auf 2 Sicherheitslaborbuchsen geführt. Spannungsanzeige an LED Spezifikation: Ausgangsleistung 150 W Restwelligkeit 150 mVp-p Ausgangstoleranz +/- 1,0 % Eingangsregelung +/- 0,5 % Lastregelung +/- 0,5 % Überlastschutz</p>		<p>Frontplatte verkehrsrot</p> <p>Frontplatte signalblau</p> <p>Frontplatte schwarzgrau</p>	<p>K5-5A00DE.240.3020</p> <p>K5-5A00DE.240.5005</p> <p>K5-5A00DE.240.7021</p>
<p>Versorgungsplatte</p> <p>Netzspannung 1 / N / PE ~50 Hz 230 V 16 A</p> <p>B = 80 mm, H = 480 mm</p> <p>Bestückung: 1 Leuchtwippschalter 2 Schukosteckdosen 1 Not-Aus Schalter unverdrahtet 1 RJ45 Cat6 Durchgangsbuchse</p> <p>1 Schaltnetzteil mit getakteter Ausgangsspannung 24 V / 6 A Ausgänge auf 2 Sicherheitslaborbuchsen geführt. Spannungsanzeige an LED Spezifikation: Ausgangsleistung 150 W Restwelligkeit 150 mVp-p Ausgangstoleranz +/- 1,0 % Eingangsregelung +/- 0,5 % Lastregelung +/- 0,5 % Überlastschutz</p>		<p>Frontplatte verkehrsrot</p> <p>Frontplatte signalblau</p> <p>Frontplatte schwarzgrau</p>	<p>K5-5A00DE.480.3020</p> <p>K5-5A00DE.480.5005</p> <p>K5-5A00DE.480.7021</p>

Primus One

System-Profilplatten

Technische Daten

Beschreibung			Best-Nr.
<p>Datenplatte B = 80 mm, H = 240 mm</p> <p>Bestückung: 1 Installationsswitch Microsens 4-Port 10 / 100 2 USB Durchgangsbuchsen</p>		<p>Frontplatte verkehrsrot</p> <p>Frontplatte signalblau</p> <p>Frontplatte schwarzgrau</p>	<p>K5-7S00DE.240.3020</p> <p>K5-7S00DE.240.5005</p> <p>K5-7S00DE.240.7021</p>
<p>Versorgungsplatte mit zwei Netzwerkan schlüssen</p> <p>Netzspannung 1 / N / PE ~50 Hz 230 V 16 A</p> <p>B = 80 mm, H = 240 mm</p> <p>Bestückung: 1 Leucht wippschalter 1 Schuko steckdose 2 RJ45 Cat6 Durchgangsbuchsen</p>		<p>Frontplatte verkehrsrot</p> <p>Frontplatte signalblau</p> <p>Frontplatte schwarzgrau</p>	<p>K5-2D09DE.240.3020</p> <p>K5-2D09DE.240.5005</p> <p>K5-2D09DE.240.7021</p>
<p>Druckluftabnahme B = 80 mm, H = 240 mm</p> <p>Bestückung: 1 Einhandschnellverschluss NW5, Gewinde 1 / 8" für Schlauchgröße 6 / 4 1 Stecknippel NW5</p>		<p>Frontplatte verkehrsrot</p> <p>Frontplatte signalblau</p> <p>Frontplatte schwarzgrau</p>	<p>K5-8A01DE.240.3020</p> <p>K5-8A01DE.240.5005</p> <p>K5-8A01DE.240.7021</p>
<p>Leerplatte mit Kabeldurchlassdose Ø 60 mm</p> <p>B = 80 mm, H = 240 mm</p> <p>Bestückung: Kabelset 2-teilig schwarz Ø 60 mm</p>		<p>Frontplatte verkehrsrot</p> <p>Frontplatte signalblau</p> <p>Frontplatte schwarzgrau</p>	<p>K5-0L0100.240.3020</p> <p>K5-0L0100.240.5005</p> <p>K5-0L0100.240.7021</p>
<p>Versorgungsplatte mit zwei Netzwerkan schlüssen</p> <p>Netzspannung 1 / N / PE ~50 Hz 230 V 16 A</p> <p>B = 80 mm, H = 330 mm</p> <p>Bestückung: 1 Leucht wippschalter 3 Schuko steckdosen 2 RJ45 Cat6 Durchgangsbuchsen</p>		<p>Frontplatte verkehrsrot</p> <p>Frontplatte signalblau</p> <p>Frontplatte schwarzgrau</p>	<p>K5-2D00DE.330.3020</p> <p>K5-2D00DE.330.5005</p> <p>K5-2D00DE.330.7021</p>

ESD Monitor

zur Überwachung der normkonformen Arbeit an EPA Arbeitsplätzen

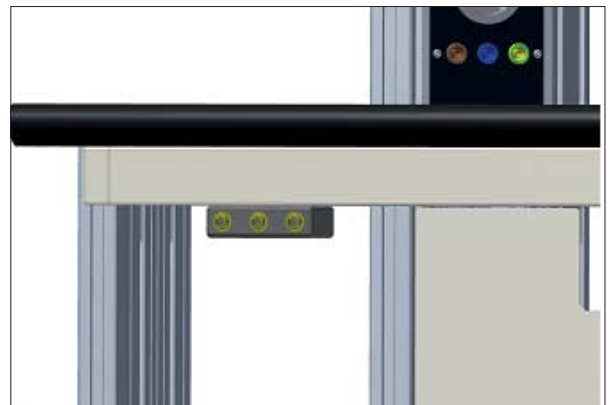

Technische Merkmale

- Die tägliche Armbandprüfung sowie der korrekte Anschluss der Tischerdung übernimmt der ESD-Monitor selbständig
- Überwachung durch zwei Satelliten für die Personenerdung (links und rechts)
- Beide Satelliten sind mit einer Parkposition für die Armbänder ausgestattet
- 8 LED's zeigen die Zustände der zu Überwachenden Komponenten an
- Bei fehlerhafter Erdung einer am Monitor überwachten Komponente wird dies über ein akustisches Signal gemeldet
- Optional kann der Tisch automatisch abgeschaltet werden, wenn der Fehler innerhalb eines bestimmten Zeitfensters nicht behoben wird
- Individuelle Farbgebung möglich

Primus One

Bestellnummer	Typ	Farbe	Abmaße
K5-1E00DE.480.3020	1 / N / PE	Frontplatte verkehrsrot	B = 80 mm, H = 480mm
K5-1E00DE.480.5005	1 / N / PE	Frontplatte signalblau	B = 80 mm, H = 480mm
K5-1E00DE.480.7021	1 / N / PE	Frontplatte schwarzgrau	B = 80 mm, H = 480mm
K5-1F00DE.480.3020	3 / N / PE	Frontplatte verkehrsrot	B = 80 mm, H = 480mm
K5-1F00DE.480.5005	3 / N / PE	Frontplatte signalblau	B = 80 mm, H = 480mm
K5-1F00DE.480.7021	3 / N / PE	Frontplatte schwarzgrau	B = 80 mm, H = 480mm

3HE Frontplatte

Bestellnummer	Typ	Farbe	Abmaße
42-0X.3	1 / N / PE	Frontplatte lichtgrau	B = 213,3, H = 128,5 mm 42 TE
42-0Y.3	3 / N / PE	Frontplatte lichtgrau	B = 264,2, H = 128,5 mm 52 TE

Absicherungseinheit

Safety-Box



Technische Merkmale

- Zum Schützen und Absichern nachgeschalteter Einsätze (Einschaltfeld, Steckdosenleisten, etc.) mit Fehlerstromschutzschalter Typ A oder Typ B, 1- oder 3- phasig
- Platzierung in der Tischkabelwanne, leichte Zugänglichkeit

Hinweis

Bei Einsatz von Fehlerstromschutzeinrichtungen in Unterrichtsräumen und Experimentiereinrichtungen, bei denen Teile der elektrischen Betriebsmittel glatte oder reine Gleichfehlerströme erzeugen können (z.B. Frequenzumrichter), muss der Fehlerstromschutzschalter gemäß der VDE 0100, Teil 723.412.5 zwingend vom Typ B sein!

	K5-S1.A	K5-S1.B	K5-S3.A	K5-S3.B
Type	1 / N / PE		3 / N / PE	
Netz Frequenz	50 Hz / 60 Hz			
Nominale Eingangsspannung	230 V		400 V	
Maximale Stromabgabe	16 A			
Fehlerstromschutzschalter	Typ A	Typ B	Typ A	Typ B
Auslösestrom	30 mA			
Abmessungen	B = 299 mm , T = 81 mm , H = 80,5 mm			

Absicherungseinheit

Safety-Modul



Technische Merkmale

- Zum Schützen und Absichern nachgeschalteter Einsätze (Einschaltfeld, Steckdosenleisten, etc.) mit Fehlerstromschutzschalter Typ A oder Typ B, 1- oder 3- phasig
- Platzierung im Systemträger unter einem Aufbau oder Ablageelement

Hinweis

Bei Einsatz von Fehlerstromschutzeinrichtungen in Unterrichtsräumen und Experimentiereinrichtungen, bei denen Teile der elektrischen Betriebsmittel glatte oder reine Gleichfehlerströme erzeugen können (z.B. Frequenzumrichter), muss der Fehlerstromschutzschalter gemäß der VDE 0100, Teil 723.412.5 zwingend vom Typ B sein!

	K5-SM1.A	K5-SM1.B	K5-SM3.A	K5-SM3.B
Type	1 / N / PE		3 / N / PE	
Netz Frequenz	50 Hz / 60 Hz			
Nominale Eingangsspannung	230 V		400 V	
Maximale Stromabgabe	16 A			
Fehlerstromschutzschalter	Typ A	Typ B	Typ A	Typ B
Auslösestrom	30 mA			



















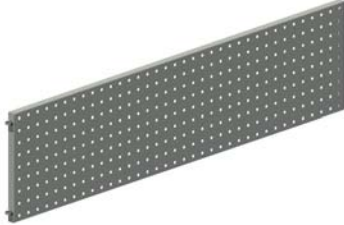

Zubehör Primus One

A7

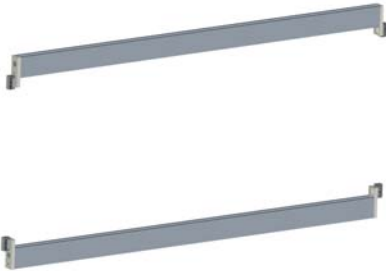
Primus One

Zubehör









Technische Daten

Beschreibung		Best-Nr.
<p>Sichtschutzblende</p> <p>B = 976 mm, 1276 mm, 1376 mm, 1576 mm, 1776 mm T = 60 mm, H = 540 mm</p> <p>Blende aus Stahlblech, leitfähig, pulverbeschichtet</p> <p>Lochung 9,5 mm x 9,5 mm Raster 38 mm x 38 mm</p>		<p>Für Tischbreite 1200 mm K9-4S B1200 </p> <p>Für Tischbreite 1500 mm K9-4S B1500 </p> <p>Für Tischbreite 1600 mm K9-4S B1600 </p> <p>Für Tischbreite 1800 mm K9-4S B1800 </p> <p>Für Tischbreite 2000 mm K9-4S B2000 </p>
<p>Lochblech-Board</p> <p>B = 976 mm, 1276 mm, 1376 mm, 1576 mm, 1776 mm T = 24 mm, H = 341 mm</p> <p>Lochblech-Board mit Euro Lochung 9,5 mm x 9,5 mm (Abstand 38 mm) zur Aufnahme von Halterungen- und Organisationselementen</p> <p>Aus Stahlblech, pulverbeschichtet Farbe lichtgrau RAL 7035</p>		<p>Für Tischbreite 1200 mm K9-4M B1200 </p> <p>Für Tischbreite 1500 mm K9-4M B1500 </p> <p>Für Tischbreite 1600 mm K9-4M B1600 </p> <p>Für Tischbreite 1800 mm K9-4M B1800 </p> <p>Für Tischbreite 2000 mm K9-4M B2000 </p>
<p>Wechselrahmenprofil (2 Stück)</p> <p>B = 976 mm, 1276 mm, 1376 mm, 1576 mm, 1776 mm T = 18 mm, H = 35 mm</p> <p>Wechselrahmenprofil zum Einhängen von Kleinteilebehältern, Geräteträgern und Werkzeughaltern, aber auch zum Einhängen von Trainingsboards aller gängigen Lehrsysteme</p> <p>Profile:</p> <ul style="list-style-type: none"> - 2 eloxierte Aluminiumprofile mit kleiner Nut oben und großer Nut unten, so dass ein einfaches Einhängen ermöglicht wird - Seitlich jeweils mit Befestigungslasche, die eine stufenlose Höheneinstellung ermöglicht - Optional mit innenliegender Bürstenleiste zur Geräuschreduzierung 		<p>Für Tischbreite 1200 mm K9-4H B1200 </p> <p>Für Tischbreite 1500 mm K9-4H B1500 </p> <p>Für Tischbreite 1600 mm K9-4H B1600 </p> <p>Für Tischbreite 1800 mm K9-4H B1800 </p> <p>Für Tischbreite 2000 mm K9-4H B2000 </p>

Primus One

Zubehör

Technische Daten

Beschreibung		Best-Nr.
<p>Multifunktions-Leuchtaufsatz für Hochleistungs-LED-Flächenleuchte 75-9E X01</p> <p>B = 976 mm, 1276 mm, 1376 mm, 1576 mm, 1776 mm T = 450 mm, H = 40 mm</p> <p>Zur Montage auf PrimusOne Systemprofilen K5-1P. Die Flächenleuchte (sep. Pos.) wird an einem quer verlaufendem Strebenprofil verschraubt.</p>		<p>Für Tischbreite 1200 mm K9-4L B1200 </p> <p>Für Tischbreite 1500 mm K9-4L B1500 </p> <p>Für Tischbreite 1600 mm K9-4L B1600 </p> <p>Für Tischbreite 1800 mm K9-4L B1800 </p> <p>Für Tischbreite 2000 mm K9-4L B2000 </p>
<p>TFT Traverse</p> <p>B = 976 mm, 1276 mm, 1376 mm, 1576 mm, 1776 mm T = 91 mm, H = 23 mm</p> <p>Zur Montage zwischen den hinteren Systemprofilen, stufenlos in der Höhe verstellbar.</p> <p>Profil: -eloxiertes Aluminiumprofil front- und rückseitig mit Nuten versehen zur Aufnahme des TFT Kugelkopfes P3-5L-2 bzw. des Tragarmes P3-5K-2 -seitlich jeweils mit Befestigungslasche, die eine stufenlose Höheneinstellung ermöglicht</p>		<p>Für Tischbreite 1200 mm K9-4T B1200</p> <p>Für Tischbreite 1500 mm K9-4T B1500</p> <p>Für Tischbreite 1600 mm K9-4T B1600</p> <p>Für Tischbreite 1800 mm K9-4T B1800</p> <p>Für Tischbreite 2000 mm K9-4T B2000</p>
<p>Warnlampe LED rot zur Anzeige der freigeschalteten Netzspannung</p> <p>montiert auf Primus One System-Profil</p>		<p>94-2C Z619</p>
<p>Warnlampe LED zur Anzeige der freigeschalteten Netzspannung</p> <p>grün für Stufe 1 rot für Stufe 2</p> <p>montiert auf Primus One System-Profil</p>		<p>94-2C Z618</p>

B Primus Basic®



Inhaltsverzeichnis

B1	Tische	81
B2	Ablageelemente	97
B3	Systemkanal 3HE	111
B4	Aufbauten	115
B5	Zubehör Primus Basic	129

Tische

B1

Primus Basic

System-Tisch mit Klappe und Kabelwanne

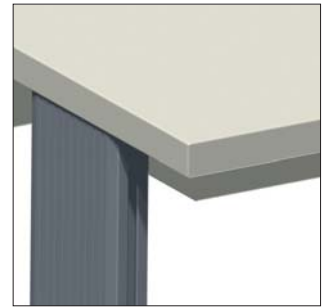

Kantenband



F- Kante

Technische Merkmale

- Kabelklappe über die gesamte Tischbreite
- Großvolumige Kabelwanne mit Zugriff von vorne
- Bei Reihenaufstellung Möglichkeit zur Durchverkabelung
- Austauschbare Frontkante (in Ausführung F-Kante)
- Niveausteller zum Ausgleich von Bodenunebenheiten
- ESD Variante für EPA Einrichtungen

Hinweis:

Kompatibel in Reihen- und Blockaufstellung mit dem Primus One System

Passende Eckplatten für beinfreie Eckkombinationen in Verbindung mit Systemtischen finden Sie auf Seite 26-29

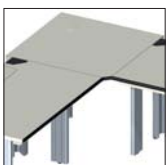

Primus Basic

System-Tisch mit Klappe und Kabelwanne

Technische Daten

Tischplatte	
Stärke	30 mm
Frontkanten	Kantenband 3 mm stark oder Flexi-Line Kante, austauschbar (F-Kante)
Beschichtung	HPL Schichtstoff 0,8 mm, blendfrei, abriebfest nach EN 438, kurzzeitig hitzebeständig, schwer entflammbar
Dekor	lichtgrau RAL 7035
Kabelkanal	
Abmessungen	Höhe = 150 mm, Tiefe = 165 mm
Kabelklappe	
Ausführung	Klappbar nach oben mit einer Gummidichtlippe zur Kabelführung
Belastbarkeit	
Gewichtsbelastung	200 kg Flächenlast
ESD Variante	
Tischplatte	Eigenschaften wie Standard jedoch zusätzlich volumenleitfähig
Ausführung nach	DIN EN 61340-5-1 Teil 5-1
Abmessungen	
Breiten	1200 mm, 1500 mm, 1600 mm, 1800 mm, 2000 mm
Tiefen	800 mm, 900 mm, 1000 mm
Höhe	750 mm

Bestellnummern

Breite x Tiefe	F- Kante	F- Kante ESD 	Kantenband	Kantenband ESD 
1200 mm x 800 mm	R0-1E	R0-4E	R0-1E.S	R0-4E.S
1500 mm x 800 mm	R0-1D	R0-4D	R0-1D.S	R0-4D.S
1600 mm x 800 mm	R0-1C	R0-4C	R0-1C.S	R0-4C.S
1800 mm x 800 mm	R0-1B	R0-4B	R0-1B.S	R0-4B.S
2000 mm x 800 mm	R0-1A	R0-4A	R0-1A.S	R0-4A.S
1200 mm x 900 mm	R0-2E	R0-5E	R0-2E.S	R0-5E.S
1500 mm x 900 mm	R0-2D	R0-5D	R0-2D.S	R0-5D.S
1600 mm x 900 mm	R0-2C	R0-5C	R0-2C.S	R0-5C.S
1800 mm x 900 mm	R0-2B	R0-5B	R0-2B.S	R0-5B.S
2000 mm x 900 mm	R0-2A	R0-5A	R0-2A.S	R0-5A.S
1200 mm x 1000 mm	R0-3E	R0-6E	R0-3E.S	R0-6E.S
1500 mm x 1000 mm	R0-3D	R0-6D	R0-3D.S	R0-6D.S
1600 mm x 1000 mm	R0-3C	R0-6C	R0-3C.S	R0-6C.S
1800 mm x 1000 mm	R0-3B	R0-6B	R0-3B.S	R0-6B.S
2000 mm x 1000 mm	R0-3A	R0-6A	R0-3A.S	R0-6A.S

Primus Basic

System-Tisch mit Kabelwanne



Kantenband



F- Kante

Technische Merkmale

- Großvolumige Kabelwanne mit Zugriff von vorne
- Bei Reihenaufstellung Möglichkeit zur Durchverkabelung
- Austauschbare Frontkante (in Ausführung F-Kante)
- Niveausteller zum Ausgleich von Bodenunebenheiten
- ESD Variante für EPA Einrichtungen

Hinweis:

Kompatibel in Reihen- und Blockaufstellung mit dem Primus One System

Passende Eckplatten für beinfreie Eckkombinationen in Verbindung mit Systemtischen finden Sie auf Seite 26-29

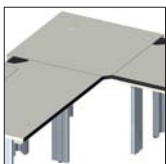

Achtung:

Keine Profilausschnitte!

Tisch kann nicht nach oben erweitert werden. Hierfür wird die Ausführung mit Klappe und Wanne benötigt

Primus Basic

System-Tisch mit Kabelwanne

Technische Daten

Tischplatte	
Stärke	30 mm
Frontkanten	Kantenband 3 mm stark oder Flexi-Line Kante, austauschbar (F-Kante)
Beschichtung	HPL Schichtstoff 0,8 mm, blendfrei, abriebfest nach EN 438, kurzzeitig hitzebeständig, schwer entflammbar
Dekor	lichtgrau RAL 7035
Kabelkanal	
Abmessungen	Höhe = 150 mm, Tiefe = 165 mm
Belastbarkeit	
Gewichtsbelastung	200 kg Flächenlast
ESD Variante	
Tischplatte	Eigenschaften wie Standard jedoch zusätzlich volumenleitfähig
Ausführung nach	DIN EN 61340-5-1 Teil 5-1
Abmessungen	
Breiten	1200 mm, 1500 mm, 1600 mm, 1800 mm, 2000 mm
Tiefen	800 mm, 900 mm, 1000 mm
Höhe	750 mm

Bestellnummern

Breite x Tiefe	F- Kante	F- Kante ESD 	Kantenband	Kantenband ESD 
1200 mm x 800 mm	R0-1E.6	R0-4E.6	R0-1E.S6	R0-4E.S6
1500 mm x 800 mm	R0-1D.6	R0-4D.6	R0-1D.S6	R0-4D.S6
1600 mm x 800 mm	R0-1C.6	R0-4C.6	R0-1C.S6	R0-4C.S6
1800 mm x 800 mm	R0-1B.6	R0-4B.6	R0-1B.S6	R0-4B.S6
2000 mm x 800 mm	R0-1A.6	R0-4A.6	R0-1A.S6	R0-4A.S6
1200 mm x 900 mm	R0-2E.6	R0-5E.6	R0-2E.S6	R0-5E.S6
1500 mm x 900 mm	R0-2D.6	R0-5D.6	R0-2D.S6	R0-5D.S6
1600 mm x 900 mm	R0-2C.6	R0-5C.6	R0-2C.S6	R0-5C.S6
1800 mm x 900 mm	R0-2B.6	R0-5B.6	R0-2B.S6	R0-5B.S6
2000 mm x 900 mm	R0-2A.6	R0-5A.6	R0-2A.S6	R0-5A.S6
1200 mm x 1000 mm	R0-3E.6	R0-6E.6	R0-3E.S6	R0-6E.S6
1500 mm x 1000 mm	R0-3D.6	R0-6D.6	R0-3D.S6	R0-6D.S6
1600 mm x 1000 mm	R0-3C.6	R0-6C.6	R0-3C.S6	R0-6C.S6
1800 mm x 1000 mm	R0-3B.6	R0-6B.6	R0-3B.S6	R0-6B.S6
2000 mm x 1000 mm	R0-3A.6	R0-6A.6	R0-3A.S6	R0-6A.S6

Primus Basic

System-Tisch ohne Klappe, ohne Kabelwanne, ohne Höhenprofil-Ausschnitt

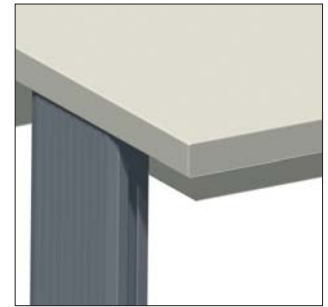

Kantenband



F- Kante

Technische Merkmale

- Austauschbare Frontkante (in Ausführung F-Kante)
- Niveausteller zum Ausgleich von Bodenunebenheiten
- ESD Variante für EPA Einrichtungen

Hinweis:

Kompatibel in Reihen- und Blockaufstellung mit dem Primus One System

Passende Eckplatten für beinfreie Eckkombinationen in Verbindung mit Systemtischen finden Sie auf Seite 26-29



Achtung:

Keine Profilausschnitte!

Tisch kann nicht nach oben erweitert werden. Hierfür wird die Ausführung mit Klappe und Wanne benötigt



Primus Basic

System-Tisch ohne Klappe, ohne Kabelwanne, ohne Höhenprofil-Ausschnitt

Technische Daten

Tischplatte	
Stärke	30 mm
Frontkanten	Kantenband 3 mm stark oder Flexi-Line Kante, austauschbar (F-Kante)
Beschichtung	HPL Schichtstoff 0,8 mm, blendfrei, abriebfest nach EN 438, kurzzeitig hitzebeständig, schwer entflammbar
Dekor	lichtgrau RAL 7035
Belastbarkeit	
Gewichtsbelastung	200 kg Flächenlast
ESD Variante	
Tischplatte	Eigenschaften wie Standard jedoch zusätzlich volumenleitfähig
Ausführung nach	DIN EN 61340-5-1 Teil 5-1
Abmessungen	
Breiten	1200 mm, 1500 mm, 1600 mm, 1800 mm, 2000 mm
Tiefen	800 mm, 900 mm, 1000 mm
Höhe	750 mm

Bestellnummern

Breite x Tiefe	F- Kante	F- Kante ESD 	Kantenband	Kantenband ESD 
1200 mm x 800 mm	R0-1E.4	R0-4E.4	R0-1E.S4	R0-4E.S4
1500 mm x 800 mm	R0-1D.4	R0-4D.4	R0-1D.S4	R0-4D.S4
1600 mm x 800 mm	R0-1C.4	R0-4C.4	R0-1C.S4	R0-4C.S4
1800 mm x 800 mm	R0-1B.4	R0-4B.4	R0-1B.S4	R0-4B.S4
2000 mm x 800 mm	R0-1A.4	R0-4A.4	R0-1A.S4	R0-4A.S4
1200 mm x 900 mm	R0-2E.4	R0-5E.4	R0-2E.S4	R0-5E.S4
1500 mm x 900 mm	R0-2D.4	R0-5D.4	R0-2D.S4	R0-5D.S4
1600 mm x 900 mm	R0-2C.4	R0-5C.4	R0-2C.S4	R0-5C.S4
1800 mm x 900 mm	R0-2B.4	R0-5B.4	R0-2B.S4	R0-5B.S4
2000 mm x 900 mm	R0-2A.4	R0-5A.4	R0-2A.S4	R0-5A.S4
1200 mm x 1000 mm	R0-3E.4	R0-6E.4	R0-3E.S4	R0-6E.S4
1500 mm x 1000 mm	R0-3D.4	R0-6D.4	R0-3D.S4	R0-6D.S4
1600 mm x 1000 mm	R0-3C.4	R0-6C.4	R0-3C.S4	R0-6C.S4
1800 mm x 1000 mm	R0-3B.4	R0-6B.4	R0-3B.S4	R0-6B.S4
2000 mm x 1000 mm	R0-3A.4	R0-6A.4	R0-3A.S4	R0-6A.S4

Primus Basic

System-Tisch ohne Klappe, mit Höhenprofil-Ausschnitt



Technische Merkmale

- Austauschbare Frontkante (in Ausführung F-Kante)
- Großvolumige Kabelwanne
- Bei Reihenaufstellung Möglichkeit zur Durchverkabelung
- Niveausteller zum Ausgleich von Bodenunebenheiten
- ESD Variante für EPA Einrichtungen

Hinweis:

Kompatibel in Reihen- und Blockaufstellung mit dem Primus One System

Passende Eckplatten für beinfreie Eckkombinationen in Verbindung mit Systemtischen finden Sie auf Seite 26-29

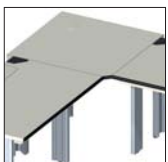

Primus Basic

System-Tisch ohne Klappe, mit Höhenprofil-Ausschnitt

Technische Daten

Tischplatte	
Stärke	30 mm
Frontkanten	Kantenband 3 mm stark oder Flexi-Line Kante, austauschbar (F-Kante)
Beschichtung	HPL Schichtstoff 0,8 mm, blendfrei, abriebfest nach EN 438, kurzzeitig hitzebeständig, schwer entflammbar
Dekor	lichtgrau RAL 7035
Belastbarkeit	
Gewichtsbelastung	200 kg Flächenlast
ESD Variante	
Tischplatte	Eigenschaften wie Standard jedoch zusätzlich volumenleitfähig
Ausführung nach	DIN EN 61340-5-1 Teil 5-1
Abmessungen	
Breiten	1200 mm, 1500 mm, 1600 mm, 1800 mm, 2000 mm
Tiefen	800 mm, 900 mm, 1000 mm
Höhe	750 mm

Bestellnummern

Breite x Tiefe	F- Kante	F- Kante ESD 	Kantenband	Kantenband ESD 
1200 mm x 800 mm	R0-1E.2	R0-4E.2	R0-1E.S2	R0-4E.S2
1500 mm x 800 mm	R0-1D.2	R0-4D.2	R0-1D.S2	R0-4D.S2
1600 mm x 800 mm	R0-1C.2	R0-4C.2	R0-1C.S2	R0-4C.S2
1800 mm x 800 mm	R0-1B.2	R0-4B.2	R0-1B.S2	R0-4B.S2
2000 mm x 800 mm	R0-1A.2	R0-4A.2	R0-1A.S2	R0-4A.S2
1200 mm x 900 mm	R0-2E.2	R0-5E.2	R0-2E.S2	R0-5E.S2
1500 mm x 900 mm	R0-2D.2	R0-5D.2	R0-2D.S2	R0-5D.S2
1600 mm x 900 mm	R0-2C.2	R0-5C.2	R0-2C.S2	R0-5C.S2
1800 mm x 900 mm	R0-2B.2	R0-5B.2	R0-2B.S2	R0-5B.S2
2000 mm x 900 mm	R0-2A.2	R0-5A.2	R0-2A.S2	R0-5A.S2
1200 mm x 1000 mm	R0-3E.2	R0-6E.2	R0-3E.S2	R0-6E.S2
1500 mm x 1000 mm	R0-3D.2	R0-6D.2	R0-3D.S2	R0-6D.S2
1600 mm x 1000 mm	R0-3C.2	R0-6C.2	R0-3C.S2	R0-6C.S2
1800 mm x 1000 mm	R0-3B.2	R0-6B.2	R0-3B.S2	R0-6B.S2
2000 mm x 1000 mm	R0-3A.2	R0-6A.2	R0-3A.S2	R0-6A.S2

Primus Basic

System-Tisch ohne Klappe, ohne Kabelwanne, mit Höhenprofil-Ausschnitt



Technische Merkmale

- Austauschbare Frontkante (in Ausführung F-Kante)
- Niveausteller zum Ausgleich von Bodenunebenheiten
- ESD Variante für EPA Einrichtungen

Hinweis:

Kompatibel in Reihen- und Blockaufstellung mit dem Primus One System

Passende Eckplatten für beinfreie Eckkombinationen in Verbindung mit Systemtischen finden Sie auf Seite 26-29





Primus Basic

System-Tisch ohne Klappe, ohne Kabelwanne aber mit Höhenprofil-Ausschnitt

Technische Daten

Tischplatte	
Stärke	30 mm
Frontkanten	Kantenband 3 mm stark oder Flexi-Line Kante, austauschbar (F-Kante)
Beschichtung	HPL Schichtstoff 0,8 mm, blendfrei, abriebfest nach EN 438, kurzzeitig hitzebeständig, schwer entflammbar
Dekor	lichtgrau RAL 7035
Belastbarkeit	
Gewichtsbelastung	200 kg Flächenlast
ESD Variante	
Tischplatte	Eigenschaften wie Standard jedoch zusätzlich volumenleitfähig
Ausführung nach	DIN EN 61340-5-1 Teil 5-1
Abmessungen	
Breiten	1200 mm, 1500 mm, 1600 mm, 1800 mm, 2000 mm
Tiefen	800 mm, 900 mm, 1000 mm
Höhe	750 mm

Bestellnummern

Breite x Tiefe	F- Kante	F- Kante ESD 	Kantenband	Kantenband ESD 
1200 mm x 800 mm	R0-1E.1	R0-4E.1	R0-1E.S1	R0-4E.S1
1500 mm x 800 mm	R0-1D.1	R0-4D.1	R0-1D.S1	R0-4D.S1
1600 mm x 800 mm	R0-1C.1	R0-4C.1	R0-1C.S1	R0-4C.S1
1800 mm x 800 mm	R0-1B.1	R0-4B.1	R0-1B.S1	R0-4B.S1
2000 mm x 800 mm	R0-1A.1	R0-4A.1	R0-1A.S1	R0-4A.S1
1200 mm x 900 mm	R0-2E.1	R0-5E.1	R0-2E.S1	R0-5E.S1
1500 mm x 900 mm	R0-2D.1	R0-5D.1	R0-2D.S1	R0-5D.S1
1600 mm x 900 mm	R0-2C.1	R0-5C.1	R0-2C.S1	R0-5C.S1
1800 mm x 900 mm	R0-2B.1	R0-5B.1	R0-2B.S1	R0-5B.S1
2000 mm x 900 mm	R0-2A.1	R0-5A.1	R0-2A.S1	R0-5A.S1
1200 mm x 1000 mm	R0-3E.1	R0-6E.1	R0-3E.S1	R0-6E.S1
1500 mm x 1000 mm	R0-3D.1	R0-6D.1	R0-3D.S1	R0-6D.S1
1600 mm x 1000 mm	R0-3C.1	R0-6C.1	R0-3C.S1	R0-6C.S1
1800 mm x 1000 mm	R0-3B.1	R0-6B.1	R0-3B.S1	R0-6B.S1
2000 mm x 1000 mm	R0-3A.1	R0-6A.1	R0-3A.S1	R0-6A.S1

Primus Basic

System-Tisch mit Granitplatte



Technische Merkmale

- Hitzebeständige Granit-Arbeitsplatte
- Kratzfeste, flecken- und abriebfeste Arbeitsplatte
- Niveausteller zum Ausgleich von Bodenebenheiten

Hinweis:

Kompatibel in Reihen- und Blockaufstellung mit dem Primus One System

Primus Basic

System-Tisch mit Granitplatte

Technische Daten

Tischplatte	
Stärke	30 mm
Kante	Poliert
Oberfläche	Abriebfest, kratzfest, hitzebeständig, schwer entflammbar
Belastbarkeit	
Gewichtsbelastung	200 kg Flächenlast
Tischplatte	Granitplatte Nero Impalla
Abmessungen	
Breiten	1200 mm, 1500 mm, 1600 mm, 1800 mm, 2000 mm
Tiefen	800 mm, 900 mm, 1000 mm
Höhe	750 mm

Bestellnummern

Breite x Tiefe	
1200 mm x 800 mm	R0-1E.G
1500 mm x 800 mm	R0-1D.G
1600 mm x 800 mm	R0-1C.G
1800 mm x 800 mm	R0-1B.G
2000 mm x 800 mm	R0-1A.G
1200 mm x 900 mm	R0-2E.G
1500 mm x 900 mm	R0-2D.G
1600 mm x 900 mm	R0-2C.G
1800 mm x 900 mm	R0-2B.G
2000 mm x 900 mm	R0-2A.G
1200 mm x 1000 mm	R0-3E.G
1500 mm x 1000 mm	R0-3D.G
1600 mm x 1000 mm	R0-3C.G
1800 mm x 1000 mm	R0-3B.G
2000 mm x 1000 mm	R0-3A.G

Primus Basic

System-Tisch elektromotorisch höhenverstellbar



Kantenband



F- Kante

Technische Merkmale

- Großvolumige Kabelwanne mit Zugriff von vorne
- Bei Reihenaufstellung Möglichkeit zur Durchverkabelung
- Austauschbare Frontkante
- Niveausteller zum Ausgleich von Bodenunebenheiten
- Elektromotorische Höhenverstellung, dadurch wartungsfrei
- Minimale und maximale Höhe programmierbar
- ESD Variante für EPA Einrichtungen
- Hubkraft 1600 N pro Säule
- Verfahrensgeschwindigkeit 9 mm / s



Primus Basic

System-Tisch elektromotorisch höhenverstellbar

Technische Daten

Tischplatte	
Stärke	30 mm
Frontkanten	Kantenband 3 mm stark oder Flexi-Line Kante, austauschbar (F-Kante)
Beschichtung	HPL Schichtstoff 0,8 mm, blendfrei, abriebfest nach EN 438, kurzzeitig hitzebeständig, schwer entflammbar
Dekor	lichtgrau RAL 7035
Kabelkanal	
Abmessungen	Höhe = 150 mm, Tiefe = 175 mm
Kabelklappe	
Ausführung	Klappbar nach oben mit einer Gummidichtlippe zur Kabelführung
Belastbarkeit	
Gewichtsbelastung	200 kg Flächenlast
ESD Variante	
Tischplatte	Eigenschaften wie Standard jedoch zusätzlich volumenleitfähig
Ausführung nach	DIN EN 61340-5-1 Teil 5-1
Abmessungen	
Breiten	1200 mm, 1500 mm, 1600 mm, 1800 mm, 2000 mm
Tiefen	800 mm, 900 mm, 1000 mm
Höhe	E = Elektrisch von 750...1200 mm

Bestellnummern

Breite x Tiefe	F- Kante	F- Kante ESD 	Kantenband	Kantenband ESD 
1200 mm x 800 mm	R0-1E.EC	R0-4E.EC	R0-1E.SEC	R0-4E.SEC
1500 mm x 800 mm	R0-1D.EC	R0-4D.EC	R0-1D.SEC	R0-4D.SEC
1600 mm x 800 mm	R0-1C.EC	R0-4C.EC	R0-1C.SEC	R0-4C.SEC
1800 mm x 800 mm	R0-1B.EC	R0-4B.EC	R0-1B.SEC	R0-4B.SEC
2000 mm x 800 mm	R0-1A.EC	R0-4A.EC	R0-1A.SEC	R0-4A.SEC
1200 mm x 900 mm	R0-2E.EC	R0-5E.EC	R0-2E.SEC	R0-5E.SEC
1500 mm x 900 mm	R0-2D.EC	R0-5D.EC	R0-2D.SEC	R0-5D.SEC
1600 mm x 900 mm	R0-2C.EC	R0-5C.EC	R0-2C.SEC	R0-5C.SEC
1800 mm x 900 mm	R0-2B.EC	R0-5B.EC	R0-2B.SEC	R0-5B.SEC
2000 mm x 900 mm	R0-2A.EC	R0-5A.EC	R0-2A.SEC	R0-5A.SEC
1200 mm x 1000 mm	R0-3E.EC	R0-6E.EC	R0-3E.SEC	R0-6E.SEC
1500 mm x 1000 mm	R0-3D.EC	R0-6D.EC	R0-3D.SEC	R0-6D.SEC
1600 mm x 1000 mm	R0-3C.EC	R0-6C.EC	R0-3C.SEC	R0-6C.SEC
1800 mm x 1000 mm	R0-3B.EC	R0-6B.EC	R0-3B.SEC	R0-6B.SEC
2000 mm x 1000 mm	R0-3A.EC	R0-6A.EC	R0-3A.SEC	R0-6A.SEC

Primus Basic

Zubehör System-Tisch elektromotorisch höhenverstellbar

Technische Daten

Beschreibung		Best-Nr.
<p>Energiekette</p> <p>Kann für die Systeme Primus Basic sowie Primus One verwendet werden.</p>		K9-0E
<p>Bedienteil „Memo“ für Lifte</p> <p>Kann für die Systeme Primus Basic sowie Primus One verwendet werden.</p>		K9-0M.EC-001
<p>Vertikanalkanal für Systemprofilplatte L = 330 mm</p> <p>Kann für die Systeme Primus Basic sowie Primus One verwendet werden.</p>		K5-1P.0330-EC

Ablageelement

B2

Primus Basic

System-Ablageelement



Technische Merkmale

- Systemablage aus 30 mm beschichteter Platte
- Integrierbare LED-Beleuchtung
- Integrierbares Orga-Panel
- ESD Variante für EPA Einrichtungen

Hinweis:

Inklusive Systemträger

Orga-Panel und LED-Beleuchtung separat erhältlich

Primus Basic

System-Ablageelement

Technische Daten

Ablageplatte	
Stärke	30 mm
Beschichtung	Melaminharzbeschichtet, beständig gegen organische Lösungsmittel, schwache Säuren, Benzin und Öl
Dekor	lichtgrau RAL 7035
Belastbarkeit	
Gewichtsbelastung	80 kg Flächenlast bis 1600 mm Breite 60 kg Flächenlast bis 2000 mm Breite
ESD Variante	
Tischplatte	Eigenschaften wie Standard jedoch zusätzlich volumenleitfähig
Ausführung nach	DIN EN 61340-5-1 Teil 5-1
Abmessungen	
Breiten Ablageelement	1128 mm, 1428 mm, 1528 mm, 1728 mm, 1928 mm
Tiefen	400 mm
Höhe	30 mm (+60 mm Systemträger)

Bestellnummern

Breite / für Tischbreite	Standard (inklusive Systemträger)	ESD (inklusive Systemträger) 
1128 mm / 1200 mm	R4-7E	R4-7L
1428 mm / 1500 mm	R4-7D	R4-7K
1528 mm / 1600 mm	R4-7C	R4-7J
1728 mm / 1800 mm	R4-7B	R4-7H
1928 mm / 2000 mm	R4-7A	R4-7G

Passendes Systemprofil (1 Paar)

Länge: 570 mm	R5-1P.0570
---------------	------------

Passender vertikaler Kabelkanal

2-teilig, Breite/Höhe 30 mm x 30 mm Länge 570 mm für Systemprofil Länge 730 mm für das Tischbein	R5-1K.0570
--	------------

Primus Basic

Eck- Ablageelement



Technische Merkmale

- Systemablage aus 30 mm beschichteter Platte
- ESD Variante für EPA Einrichtungen

Hinweis:

Inklusive Systemträger

Primus Basic

Eck- Ablageelement

Technische Daten

Ablageplatte	
Stärke	30 mm
Beschichtung	Melaminharzbeschichtet, beständig gegen organische Lösungsmittel, schwache Säuren, Benzin und Öl
Dekor	lichtgrau RAL 7035
Belastbarkeit	
Gewichtsbelastung	80 kg Flächenlast bis 1600 mm Breite 60 kg Flächenlast bis 2000 mm Breite
ESD Variante	
Tischplatte	Eigenschaften wie Standard jedoch zusätzlich volumenleitfähig
Ausführung nach	DIN EN 61340-5-1 Teil 5-1
Abmessungen	
Breiten Ablageelement	Für Eckplatte 55 mm Kante oder CAD-Eckplatte 600 mm Kante
Tiefen	800 mm, 900 mm, 1000 mm
Höhe	30 mm (+60 mm Systemträger)

Bestellnummern

Breite / für Tischbreite	Standard (inklusive Systemträger)	ESD (inklusive Systemträger) 
800 mm / 55 mm	K4-7N.E	K4-7N.E_ESD
900 mm / 55 mm	K4-7P.E	K4-7P.E_ESD
1000 mm / 55 mm	K4-7Q.E	K4-7Q.E_ESD
800 mm / 600 mm	K4-7N.F	K4-7N.F_ESD
900 mm / 600 mm	K4-7P.F	K4-7P.F_ESD
1000 mm / 600 mm	K4-7Q.F	K4-7Q.F_ESD

Primus Basic

Eck-Funktionsfachboden

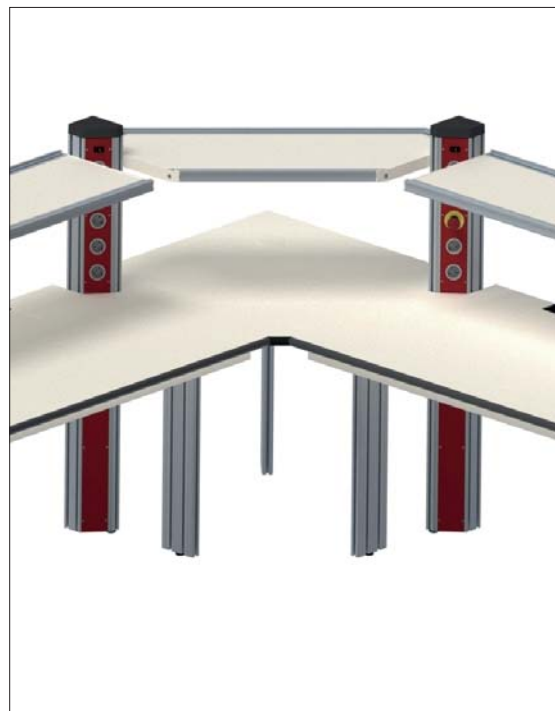
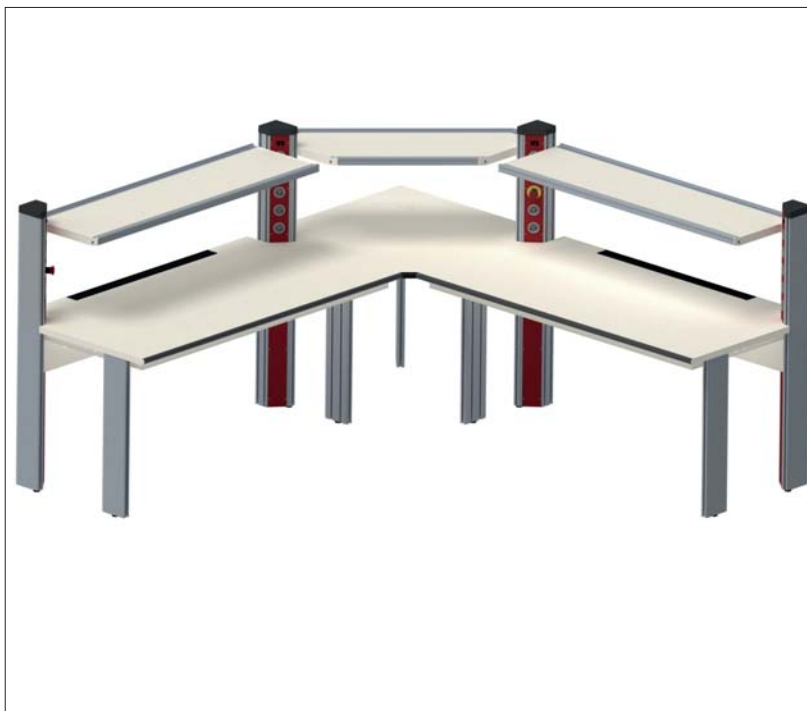

Technische Merkmale

- Funktionsfachboden vorne und hinten mit Abrutschkante
- Stufenlos höhenverstellbar
- ESD Variante für EPA Einrichtungen
- Oben und unten jeweils zwei Schwerlastnuten

Primus Basic

Eck-Funktionsfachboden

Technische Daten

Ablageplatte	
Stärke	19 mm
Beschichtung	Melaminharzbeschichtet, beständig gegen organische Lösungsmittel, schwache Säuren, Benzin und Öl
Dekor	lichtgrau RAL 7035
ESD Variante	
Tischplatte	Eigenschaften wie Standard jedoch zusätzlich volumenleitfähig
Ausführung nach	DIN EN 61340-5-1 Teil 5-1
Abmessungen	
Breiten Funktionsfachboden	Für Eckplatte 55 mm Kante oder CAD-Eckplatte 600 mm Kante
Tiefe	800 mm, 900 mm, 1000 mm
Höhe	88 mm

Bestellnummern

Breite / für Tischkante	Standard	ESD 
800 mm / 55 mm	K4-3N.E	K4-3N.E_ESD
900 mm / 55 mm	K4-3P.E	K4-3P.E_ESD
1000 mm / 55 mm	K4-3Q.E	K4-3Q.E_ESD
800 mm / 600 mm	K4-3N.F	K4-3F.E_ESD
900 mm / 600 mm	K4-3P.F	K4-3P.F_ESD
1000 mm / 600 mm	K4-3Q.F	K4-3Q.F_ESD

Primus Basic

System-Ablagen Funktionsfachboden



Technische Merkmale

- Funktionsfachboden stufenlos um 30° neigbar
- Funktionsfachboden vorne und hinten mit Abrutschkante
- Stufenlos höhenverstellbar
- ESD Variante für EPA Einrichtungen
- Oben und unten jeweils zwei Schwerlastnuten

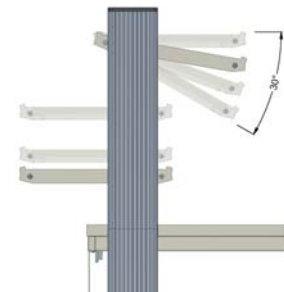

Primus Basic

System-Ablagen Funktionsfachboden

Technische Daten

Ablageplatte	
Stärke	19 mm
Beschichtung	Melaminharzbeschichtet, beständig gegen organische Lösungsmittel, schwache Säuren, Benzin und Öl
Dekor	lichtgrau RAL 7035
Belastbarkeit	
Gewichtsbelastung	80 kg Flächenlast bis 1600 mm Breite 60 kg Flächenlast bis 2000 mm Breite
ESD Variante	
Tischplatte	Eigenschaften wie Standard jedoch zusätzlich volumenleitfähig
Ausführung nach	DIN EN 61340-5-1 Teil 5-1
Abmessungen	
Breiten Funktionsfachboden	1128 mm, 1428 mm, 1528 mm, 1728 mm, 1928 mm
Tiefe	400 mm
Höhe	88 mm

Bestellnummern

Breite / für Tischbreite	Standard	ESD 
1128 mm / 1200 mm	R4-3E	R4-3L
1428 mm / 1500 mm	R4-3D	R4-3K
1528 mm / 1600 mm	R4-3C	R4-3J
1728 mm / 1800 mm	R4-3B	R4-3H
1928 mm / 2000 mm	R4-3A	R4-3G

Passendes Zubehör

Funktionswanne	für Tischbreite	Höhe	Tiefe	Bestellnummer 
	1200 mm	83 mm	90 mm	K9-4K B1090
	1500 mm	83 mm	90 mm	K9-4K B1390
	1600 mm	83 mm	90 mm	K9-4K B1490
	1800 mm	83 mm	90 mm	K9-4K B1690
	2000 mm	83 mm	90 mm	K9-4K B1890

Primus Basic

3HE System-Ablageelement teilbestückt



Technische Merkmale

- Systemablage aus 30 mm Platte
- Abstellfläche für eigene Messmittel und Versorgungen
- Möglichkeit der Bestückung mit Elabo Komponenten
- Integrierbare LED-Beleuchtung
- Integrierbares Orga-Panel
- ESD Variante für EPA Einrichtungen

3HE

NET
netzwerkfähig

Hinweis:

Inklusive Systemträger

Orga-Panel separat erhältlich

Primus Basic

3HE System-Ablageelement teilbestückt

Technische Daten

Ablageplatte			
Stärke	30 mm		
Beschichtung	Melaminharzbeschichtet, beständig gegen organische Lösungsmittel, schwache Säuren, Benzin und Öl		
Dekor	lichtgrau RAL 7035		
ESD Variante			
Tischplatte	Eigenschaften wie Standard jedoch zusätzlich volumenleitfähig		
Ausführung nach	DIN EN 61340-5-1 Teil 5-1		
Abmessungen	Breite	Bestückungsbreite	Abstellfläche
Breiten / Bestückung	1128 mm	114TE	465 mm
	1428 mm	114TE	765 mm
	1528 mm	168TE	590 mm
	1728 mm	168TE	790 mm
	1928 mm	168TE	990 mm
Tiefen	400 mm		
Höhe	Ablage: 30 mm (+60 mm Systemträger) Aufbau: 180 mm (+60 mm Systemträger)		

Bestellnummern Aufbau links

Breite / für Tischbreite	Standard (inklusive Systemträger)	ESD (inklusive Systemträger) 
1128 mm / 1200 mm	R4-7E.3HE	R4-7L.3HE
1428 mm / 1500 mm	R4-7D.3HE	R4-7K.3HE
1528 mm / 1600 mm	R4-7C.3HE	R4-7J.3HE
1728 mm / 1800 mm	R4-7B.3HE	R4-7H.3HE
1928 mm / 2000 mm	R4-7A.3HE	R4-7G.3HE

Bestellnummern Aufbau rechts

Breite / für Tischbreite	Standard (inklusive Systemträger)	ESD (inklusive Systemträger) 
1128 mm / 1200 mm	R4-7E.3HE-RE	R4-7L.3HE-RE
1428 mm / 1500 mm	R4-7D.3HE-RE	R4-7K.3HE-RE
1528 mm / 1600 mm	R4-7C.3HE-RE	R4-7J.3HE-RE
1728 mm / 1800 mm	R4-7B.3HE-RE	R4-7H.3HE-RE
1928 mm / 2000 mm	R4-7A.3HE-RE	R4-7G.3HE-RE

Passendes Systemprofil (1 Paar)

Länge: 570/720 mm	R5-1P.0570_0720
-------------------	-----------------

Passender vertikaler Kabelkanal

2-teilig, Breite/Höhe 30 mm x 30 mm Länge 570 mm für Systemprofil Länge 730 mm für das Tischbein	R5-1K.0570
--	------------

Primus Basic

6HE System-Ablageelement teilbestückt



Technische Merkmale

- Abstellfläche für eigene Messmittel und Versorgungen
- Möglichkeit der Bestückung mit Elabo Komponenten
- Integrierbare LED-Beleuchtung
- Integrierbares Orga-Panel für Ablageelement
- Ablageelement seitlich jeweils zur Kabelführung nach unten vorbereitet
- ESD Variante für EPA Einrichtungen



Hinweis:

Inklusive Systemträger

Orga-Panel separat erhältlich

Primus Basic

6 HE System-Ablageelement teilbestückt

Technische Daten

Ablageplatte			
Stärke	30 mm		
Beschichtung	Melaminharzbeschichtet, beständig gegen organische Lösungsmittel, schwache Säuren, Benzin und Öl		
Dekor	lichtgrau RAL 7035		
ESD Variante			
Tischplatte	Eigenschaften wie Standard jedoch zusätzlich volumenleitfähig		
Ausführung nach	DIN EN 61340-5-1 Teil 5-1		
Abmessungen	Breite	Bestückungsbreite	Abstellfläche
Breiten / Bestückung	1128 mm	114TE	465 mm
	1428 mm	114TE	765 mm
	1528 mm	168TE	590 mm
	1728 mm	168TE	790 mm
	1928 mm	168TE	990 mm
Tiefen	400 mm		
Höhe	Ablage: 30 mm (+60 mm Systemträger) Aufbau: 336 mm (+60 mm Systemträger)		

Bestellnummern Aufbau links

Breite / für Tischbreite	Standard (inklusive Systemträger)	ESD (inklusive Systemträger) 
1128 mm / 1200 mm	R4-7E.6HE	R4-7L.6HE
1428 mm / 1500 mm	R4-7D.6HE	R4-7K.6HE
1528 mm / 1600 mm	R4-7C.6HE	R4-7J.6HE
1728 mm / 1800 mm	R4-7B.6HE	R4-7H.6HE
1928 mm / 2000 mm	R4-7A.6HE	R4-7G.6HE

Bestellnummern Aufbau rechts

Breite / für Tischbreite	Standard (inklusive Systemträger)	ESD (inklusive Systemträger) 
1128 mm / 1200 mm	R4-7E.6HE-RE	R4-7L.6HE-RE
1428 mm / 1500 mm	R4-7D.6HE-RE	R4-7K.6HE-RE
1528 mm / 1600 mm	R4-7C.6HE-RE	R4-7J.6HE-RE
1728 mm / 1800 mm	R4-7B.6HE-RE	R4-7H.6HE-RE
1928 mm / 2000 mm	R4-7A.6HE-RE	R4-7G.6HE-RE

Passendes Systemprofil (1 Paar)

Länge: 570/875 mm	R5-1P.0570_0875
-------------------	-----------------

Passender vertikaler Kabelkanal

2-teilig, Breite/Höhe 30 mm x 30 mm Länge 570 mm für Systemprofil Länge 730 mm für das Tischbein	R5-1K.0570
--	------------

B Primus Basic®



System-Kanal 3HE

B3

Primus Basic

System-Kanal



Technische Merkmale

- Komplett elektrisch vorverdrahtet mit Geräteanschlüssen
- Bestückbar mit Elabo- oder Fremdgeräten
- Nachrüstbare LED-Beleuchtung
- Für EPA Einrichtungen geeignet
- Oben und unten jeweils mit zwei Schwerlastnuten

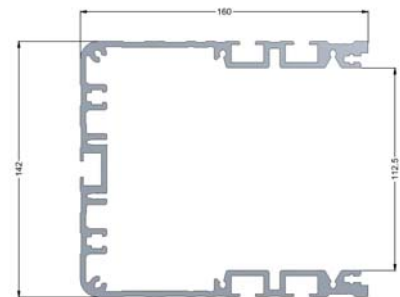

Hinweis:

Bei seitlicher Leiterführung wird ein vertikaler Kabelkanal benötigt

Primus Basic

System-Kanal

Technische Daten

Systemkanal		
Material	Aluminium	
Beschichtung	leitfähig pulverbeschichtet	
Farbe	lichtgrau RAL 7035	
ESD Variante		
Ausführung nach	DIN EN 61340-5-1 Teil 5-1	
Abmessungen	Breite	Bestückung
Breiten	1128 mm	216TE
	1428 mm	276TE
	1528 mm	294TE
	1728 mm	332TE
	1928 mm	372TE
Tiefe		160 mm
Höhe	3HE	142 mm

Bestellnummern

Breite / für Tischbreite	ESD 
1128 mm / 1200 mm	75-4C.3
1428 mm / 1500 mm	75-4B.3
1528 mm / 1600 mm	75-4D.3
1728 mm / 1800 mm	75-4A.3
1928 mm / 2000 mm	75-4E.3

Passendes Systemprofil (1 Paar)

Länge: 712 mm	R5-1P.0712
---------------	------------

Passender vertikaler Kabelkanal

2-teilig, Breite/Höhe 30 mm x 30 mm Länge 712 mm für Systemprofil Länge 730 mm für das Tischbein	R5-1K.0712
--	------------

B Primus Basic®



Aufbauten

B4

Primus Basic

System-Aufbau



Technische Merkmale



- Platzsparende Stromversorgung
- Lichtgrau beschichtete Alu-Strangpressprofil
- Einbau von einfachen Stromversorgungen in den Versorgungskanal
- Bereits mit einer 3-phasigen Verdrahtung ausgelegt, ist der Versorgungskanal sofort bestückbar
- Befestigt wird der Kanal auf der Tischplatte
- Kabelauslässe seitlich und unten ermöglichen eine einfache Verkabelung
- Zur Bestückung der Kanäle können die Versorgungsleisten System 3HE verwendet werden
- Die Tischaufbau-Breiten sind gemäß DIN 41494 in TE = Teilungseinheit = 5,08 mm festgelegt; dementsprechend ist die Aufnahmekapazität für die 3HE Einbauten. Die Einbauhöhe ist einheitlich 3HE (1HE = Höheneinheit = 44,45 mm).



Primus Basic

System-Aufbau

Technische Daten

Beschreibung			Best-Nr.
<p>Versorgungskanal System 3HE</p> <p>zur Aufnahme von 388TE zur Aufnahme von 348TE zur Aufnahme von 308TE zur Aufnahme von 288TE zur Aufnahme von 228TE</p> <p>T = 160 mm; H = 142 mm</p> <p>Abdeckstreifen, passend für Nutbreite 8,4 mm, Farbe schwarz; zum kundenseitigen Ablängen auf die passende Kanalbreite</p> <p>L = 2000 mm, T = 9 mm, H = 7 mm</p>		<p>B = 2000 mm B = 1800 mm B = 1600 mm B = 1500 mm B = 1200 mm</p>	<p>40-4Y 40-4A 40-4D 40-4B 40-4C</p> <p>81-6N</p>
<p>Säulenaufbau 3HE</p> <p>für Ausbildungsbereiche neben Experimentierwänden oder als platzsparende Alternative zum Eckaufbau in Labor und Werkstatt</p> <p>3HE, 4 x 60TE</p> <p>B = 353 mm, T = 320 mm, H = 569 mm</p>			<p>40-0K</p>
<p>Tischaufbau Basic 6HE</p> <p>vorbereitet zur Montage direkt auf der Tischplatte (ohne Systemträger), Neigungswinkel 4.5° nach hinten</p> <p>272 TE 8 Systemsteckverbinder 330 TE 7 Systemsteckverbinder 294 TE 7 Systemsteckverbinder 270 TE 6 Systemsteckverbinder 216 TE 5 Systemsteckverbinder</p> <p>T = 375/400 mm, H = 360 mm</p>		<p>B = 2000 mm B = 1800 mm B = 1600 mm B = 1500 mm B = 1200 mm</p>	<p>R4-4A.X03 R4-4B.X03 R4-4C.X03 R4-4D.X03 R4-4E.X03</p>

Bestückungsbeispiel:

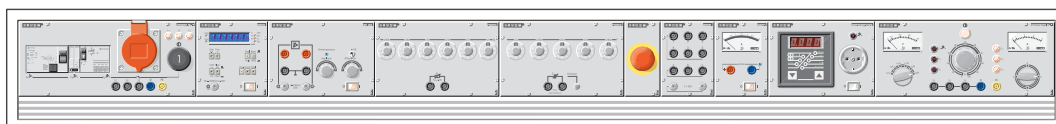
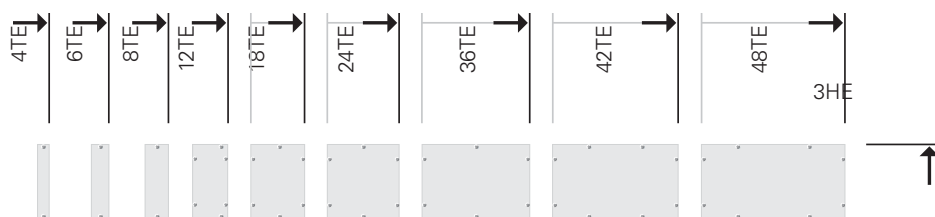

Primus Basic

System-Aufbau 3HE



Technische Merkmale

- Komplett elektrisch vorverdrahtet mit Geräteanschlüssen
- Bestückbar mit Elabo- oder Fremdgeräten
- Nachrüstbare LED-Beleuchtung
- Nachrüstbares Orga-Panel
- ESD Variante für EPA Einrichtungen



Hinweis:
Inklusive Systemträger
Orga-Panel separat erhältlich

Primus Basic

System-Aufbau 3HE

Technische Daten

Korpus		
Stärke	19 mm	
Beschichtung	Melaminharzbeschichtet, beständig gegen organische Lösungsmittel, schwache Säuren, Benzin und Öl	
Dekor	lichtgrau RAL 7035	
ESD Variante		
Ausführung nach	DIN EN 61340-5-1 Teil 5-1 Korpus volumenleitfähig	
Abmessungen	Breite	Bestückung
Breiten	1128 mm	210TE
	1428 mm	270TE
	1528 mm	288TE
	1728 mm	330TE
	1928 mm	372TE
Tiefe		350 mm
Höhe	3HE	171 mm (231 mm mit Systemträger)

Bestellnummern

Breite / für Tischbreite	Standard (inklusive Systemträger)	ESD (inklusive Systemträger) 
1128 mm / 1200 mm	R4-2E	R4-2L
1428 mm / 1500 mm	R4-2D	R4-2K
1528 mm / 1600 mm	R4-2C	R4-2J
1728 mm / 1800 mm	R4-2B	R4-2H
1928 mm / 2000 mm	R4-2A	R4-2G

Passendes Systemprofil (1 Paar)

Länge: 712 mm	R5-1P.0712
---------------	------------

Passender vertikaler Kabelkanal

2-teilig, Breite/Höhe 30 mm x 30 mm Länge 712 mm für Systemprofil Länge 730 mm für das Tischbein	R5-1K.0712
--	------------

Primus Basic

System-Aufbau 6HE



Technische Merkmale

- Komplett elektrisch vorverdrahtet mit Geräteanschlüssen
- Bestückbar mit Elabo- oder Fremdgeräten
- Nahtlose Integration von 19" Geräten
- Nachrüstbare LED-Beleuchtung
- Nachrüstbares Orga-Panel
- ESD Variante für EPA Einrichtungen



Hinweis:
Inklusive Systemträger
Orga-Panel separat erhältlich

Primus Basic

System-Aufbau 6HE

Technische Daten

Korpus		
Stärke	19 mm	
Beschichtung	Melaminharzbeschichtet, beständig gegen organische Lösungsmittel, schwache Säuren, Benzin und Öl	
Dekor	lichtgrau RAL 7035	
ESD Variante		
Ausführung nach	DIN EN 61340-5-1 Teil 5-1 Korpus volumenleitfähig	
Abmessungen	Breite	Bestückung
Breiten	1128 mm	210TE
	1428 mm	270TE
	1528 mm	288TE
	1728 mm	330TE
	1928 mm	372TE
Tiefe		375 mm
Höhe	6HE	370 mm (430 mm mit Systemträger)

Bestellnummern

Breite / für Tischbreite	Standard (inklusive Systemträger)	ESD (inklusive Systemträger) 
1128 mm / 1200 mm	R4-4E	R4-4L
1428 mm / 1500 mm	R4-4D	R4-4K
1528 mm / 1600 mm	R4-4C	R4-4J
1728 mm / 1800 mm	R4-4B	R4-4H
1928 mm / 2000 mm	R4-4A	R4-4G

Passendes Systemprofil (1 Paar)

Länge: 910 mm	R5-1P.0910
---------------	------------

Passendes Zubehör

Primus One 19" Adaption zur Integration von 19" Frontplatten und Einschüben. Bestehend aus: 2x 6HE Rasterwinkel, 2x Führungsschienen, 2x Frontblenden, Kleinteile.	K9-4A
---	-------

Passender vertikaler Kabelkanal

2-teilig, Breite/Höhe 30 mm x 30 mm Länge 910 mm für Systemprofil Länge 730 mm für das Tischbein	R5-1K.0910
--	------------

Primus Basic

System-Regalaufbau



Technische Merkmale

- Stauraum direkt am Arbeitsplatz
- Geeignet für DIN A4 Ordner
- Regalversion inklusive einem höhenverstellbaren Fachboden
- Nachrüstbare LED-Beleuchtung
- Nachrüstbares Orga-Panel
- ESD Variante für EPA Einrichtungen

Hinweis:

Inklusive Systemträger

Orga-Panel separat erhältlich

Primus Basic

System-Regalaufbau

Technische Daten

Korpus	
Stärke	19 mm
Beschichtung	Melaminharzbeschichtet, beständig gegen organische Lösungsmittel, schwache Säuren, Benzin und Öl
Dekor	lichtgrau RAL 7035
ESD Variante	
Ausführung nach	DIN EN 61340-5-1 Teil 5-1 Korpus volumenleitfähig
Abmessungen	Breite
Breiten	1128 mm, 1428 mm, 1528 mm, 1728 mm, 1928 mm
Tiefe	375 mm
Höhe	370 mm

Bestellnummern

Breite / für Tischbreite	Standard (inklusive Systemträger)	ESD (inklusive Systemträger) 
1128 mm / 1200 mm	R4-5E	R4-5L
1428 mm / 1500 mm	R4-5D	R4-5K
1528 mm / 1600 mm	R4-5C	R4-5J
1728 mm / 1800 mm	R4-5B	R4-5H
1928 mm / 2000 mm	R4-5A	R4-5G

Passendes Systemprofil (1 Paar)

Länge: 910 mm	R5-1P.0910
---------------	------------

Passender vertikaler Kabelkanal

5-teilig, Breite/Höhe 30 mm x 30 mm Länge 910 mm für Systemprofil Länge 730 mm für das Tischbein	R5-1K.0910
--	------------

Primus Basic

System-Schiebetürenaufbau



Technische Merkmale

- Stauraum direkt am Arbeitsplatz
- Geeignet für DIN A4 Ordner
- Schiebetür mit Schloss und abklappbarem Schlüssel, optional schließanlagenfähig
- Nachrüstbare LED-Beleuchtung
- Mit Mittelwand und höhenverstellbarem Fachboden

Hinweis:

Inklusive Systemträger

Orga-Panel separat erhältlich

Primus Basic

System-Schiebetürenaufbau

Technische Daten

Korpus	
Stärke	19 mm
Beschichtung	Melaminharzbeschichtet, beständig gegen organische Lösungsmittel, schwache Säuren, Benzin und Öl
Dekor	lichtgrau RAL 7035
ESD Variante	
Ausführung nach	DIN EN 61340-5-1 Teil 5-1 Korpus volumenleitfähig
Abmessungen	Breite
Breiten	1128 mm, 1428 mm, 1528 mm, 1728 mm, 1928 mm
Tiefe	375 mm
Höhe	370 mm

Bestellnummern

Breite / für Tischbreite	Standard (inklusive Systemträger)	ESD (inklusive Systemträger) 
1128 mm / 1200 mm	R4-8E	R4-8L
1428 mm / 1500 mm	R4-8D	R4-8K
1528 mm / 1600 mm	R4-8C	R4-8J
1728 mm / 1800 mm	R4-8B	R4-8H
1928 mm / 2000 mm	R4-8A	R4-8G

Passendes Systemprofil (1 Paar)

Länge: 910 mm	R5-1P.0910
---------------	------------

Passender vertikaler Kabelkanal

2-teilig, Breite/Höhe 30mm x 30 mm Länge 910 mm für Systemprofil Länge 730 mm für das Tischbein	R5-1K.0910
---	------------

Primus Basic

System-Rolladenaufbau



Technische Merkmale

- Stauraum direkt am Arbeitsplatz
- Geeignet für DIN A4 Ordner
- Schiebetür mit Schloss und abklappbarem Schlüssel, optional schließanlagenfähig
- Nachrüstbare LED-Beleuchtung
- Mit Mittelwand und höhenverstellbarem Fachboden

Hinweis:

Inklusive Systemträger

Orga-Panel separat erhältlich

Primus Basic

System-Rolladenaufbau

Technische Daten

Korpus	
Stärke	19 mm
Beschichtung	Melaminharzbeschichtet, beständig gegen organische Lösungsmittel, schwache Säuren, Benzin und Öl
Dekor	lichtgrau RAL 7035
Abmessungen	Breite
Breiten	1128 mm, 1428 mm, 1528 mm, 1728 mm, 1928 mm
Tiefe	375 mm
Höhe	370 mm

Bestellnummern

Breite / für Tischbreite	Standard (inklusive Systemträger)
1128 mm / 1200 mm	R4-6E
1428 mm / 1500 mm	R4-6D
1528 mm / 1600 mm	R4-6C
1728 mm / 1800 mm	R4-6B
1928 mm / 2000 mm	R4-6A

Passendes Systemprofil (1 Paar)

Länge: 910 mm	R5-1P.0910
---------------	------------

Passender vertikaler Kabelkanal

2-teilig, Breite/Höhe 30 mm x 30 mm Länge 910 mm für Systemprofil Länge 730 mm für das Tischbein	R5-1K.0910
--	------------

B Primus Basic®











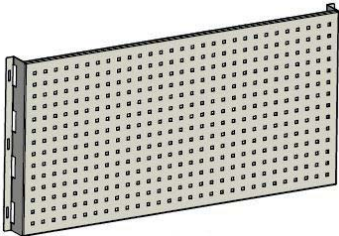

Zubehör Primus Basic

B5

Primus Basic

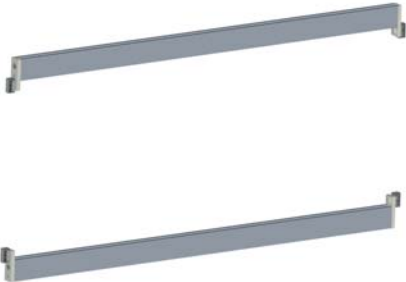
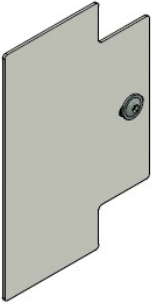
Zubehör

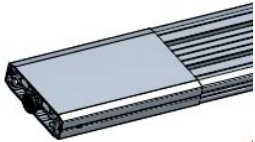
Technische Daten

Beschreibung		Best-Nr.
<p>Sichtschutzblende T = 75 mm, H = 570 mm</p> <p>Blende aus Stahlblech, leitfähig, pulverbeschichtet. Lochung 9,5 mm x 9,5 mm Raster 38 mm x 38 mm</p>		<p>Für Tischbreite 1200 mm R9-4S B1200 </p> <p>Für Tischbreite 1500 mm R9-4S B1500 </p> <p>Für Tischbreite 1600 mm R9-4S B1600 </p> <p>Für Tischbreite 1800 mm R9-4S B1800 </p> <p>Für Tischbreite 2000 mm R9-4S B2000 </p>
<p>Wechselrahmenprofil (2 Stück) T = 18 mm, H = 35 mm</p> <p>Wechselrahmenprofil zum Einhängen von Kleinteilebehältern, Geräteträgern und Werkzeughaltern, aber auch zum Einhängen von Trainingsboards aller gängigen Lehrsysteme.</p> <p>Profile:</p> <ul style="list-style-type: none"> - 2 eloxierte Aluminiumprofile mit kleiner Nut oben und großer Nut unten, so dass ein einfaches Einhängen ermöglicht wird - Seitlich jeweils mit Befestigungslasche, die eine stufenlose Höheneinstellung ermöglicht - Optional mit innenliegender Bürstenleiste zur Geräuschreduzierung 		<p>Für Tischbreite 1200 mm 76-1C</p> <p>Für Tischbreite 1500 mm 76-1B</p> <p>Für Tischbreite 1600 mm 76-1K</p> <p>Für Tischbreite 1800 mm 76-1A</p> <p>Für Tischbreite 2000 mm 76-1Y</p>
<p>Primus Basic Abschlußblende zur seitlichen Abdeckung des serienmäßigen Tisch-Kabelkanals.</p> <p>Gefertigt aus Stahlblech, pulverbeschichtet in lichtgrau RAL7035 Inklusive Montagematerial</p>		<p>R9-0A </p>
<p>Primus Basic Tisch-Höhenversteller B = 38 mm, T = 128 mm, H = 720-790 mm</p> <p>4 Verstell-Schiebebeschläge für stufenlose Tischfuß-Höhenverstellung von 720 mm bis 790 mm.</p> <p>Standard (ESD)</p>		<p>R0-XX ZV1 </p>

C System-Unterschränke



Inhaltsverzeichnis

C1	Unterschränke & PC-Halter	133
C2	Zubehör Unterschränke	145

C System-Unterschränke



Unterschränke & PC-Halter

C1

System-Unterschränke



Technische Merkmale

- Grifflose Fronten in der Ausführung U1
- Fronten mit Griff in der Ausführung U2
- Alle Schubladen mit 110 % Vollauszug
- Leichtlaufende Metallschubladen mit Einzugsdämpfung
- Ablageschieber standardmäßig in leitfähiger Ausführung
- Optional umrüstbar zum Rollcontainer
- Zentralschloss mit Klappschlüssel, optional schließanlagenfähig
- Überlistungssichere Auszugssperre, Kippsicherheit gemäß DIN 68858
- Umfangreiches Sortiment an Organisationselementen
- ESD Variante für EPA Einrichtungen









System-Unterschränke

Technische Daten

Korpus	
Stärke	19 mm
Beschichtung	Melaminharzbeschichtet, beständig gegen organische Lösungsmittel, schwache Säuren, Benzin und Öl
Dekor	lichtgrau RAL 7035
Belastbarkeit	
Maximale Tragkraft pro Vollauszug	45 kg
ESD Variante	
Ausführung nach	DIN EN 61340-5-1 Teil 5-1 Korpus und Schublade volumenleitfähig
Abmessungen (Hängecontainer)	
Breite	418 mm
Tiefe	587 mm
Höhe	188 / 541 mm
Abmessungen (Rollcontainer)	
Breite	418 mm
Tiefe	600 mm
Höhe	631 mm







System-Unterschränke

Technische Daten

Beschreibung		Best-Nr.
<p>Unterschrank</p> <p>H = 188 mm B = 418 mm T = 587 mm</p> <p>Ausstattung: Ablageschieber 1 Schublade 2HE</p> <p>Alle Schubladen mit 110% Vollauszug</p>		<p>U1-1A</p> <p>U1-4A</p> 
<p>Unterschrank</p> <p>H = 541 mm B = 418 mm T = 587 mm</p> <p>Ausstattung: Ablageschieber 1 Schublade 3HE 1 Schublade 6HE</p> <p>Alle Schubladen mit 110% Vollauszug</p>		<p>U1-1C</p> <p>U1-4C</p> 
<p>Unterschrank</p> <p>H = 541 mm B = 418 mm T = 587 mm</p> <p>Ausstattung: Ablageschieber 1 Schublade 2HE 1 Schublade 3HE 1 Schublade 4HE</p> <p>Alle Schubladen mit 110% Vollauszug</p>		<p>U1-1E</p> <p>U1-4E</p> 
<p>Unterschrank</p> <p>H = 541 mm B = 418 mm T = 587 mm</p> <p>Ausstattung: Ablageschieber 3 Schubladen 2HE 1 Schublade 3HE</p> <p>Alle Schubladen mit 110% Vollauszug</p>		<p>U1-1F</p> <p>U1-4F</p> 









System-Unterschranke

Technische Daten

Beschreibung		Best-Nr.
<p>Rollcontainer</p> <p>H = 631 mm B = 424 mm T = 600 mm</p> <p>Ausstattung: Ablageschieber 1 Schublade 3HE 1 Schublade 6HE 4 Lenkrollen Ø 50 mm Deckplatte 25 mm</p> <p>Alle Schubladen mit 110% Vollauszug</p>		<p>U1-1C.R</p> <p>U1-4C.R</p> 
<p>Rollcontainer</p> <p>H = 631 mm B = 424 mm T = 600 mm</p> <p>Ausstattung: Ablageschieber 1 Schublade 2HE 1 Schublade 3HE 1 Schublade 4HE 4 Lenkrollen Ø 50 mm Deckplatte 25 mm</p> <p>Alle Schubladen mit 110% Vollauszug</p>		<p>U1-1E.R</p> <p>U1-4E.R</p> 
<p>Rollcontainer</p> <p>H = 631 mm B = 424 mm T = 600 mm</p> <p>Ausstattung: Ablageschieber 3 Schubladen 2HE 1 Schublade 3HE 4 Lenkrollen Ø 50 mm Deckplatte 25 mm</p> <p>Alle Schubladen mit 110% Vollauszug</p>		<p>U1-1F.R</p> <p>U1-4F.R</p> 







System-Unterschränke

Technische Daten

Beschreibung		Best-Nr.
<p>Unterschrank</p> <p>H = 188 mm B = 418 mm T = 587 mm</p> <p>Ausstattung: Ablageschieber 1 Schublade 2HE</p> <p>Alle Schubladen mit 110% Vollauszug</p>		<p>U2-1A</p> <p>U2-4A</p> 
<p>Unterschrank</p> <p>H = 541 mm B = 418 mm T = 587 mm</p> <p>Ausstattung: Ablageschieber 1 Schublade 3HE 1 Schublade 6HE</p> <p>Alle Schubladen mit 110% Vollauszug</p>		<p>U2-1C</p> <p>U2-4C</p> 
<p>Unterschrank</p> <p>H = 541 mm B = 418 mm T = 587 mm</p> <p>Ausstattung: Ablageschieber 1 Schublade 2HE 1 Schublade 3HE 1 Schublade 4HE</p> <p>Alle Schubladen mit 110% Vollauszug</p>		<p>U2-1E</p> <p>U2-4E</p> 
<p>Unterschrank</p> <p>H = 541 mm B = 418 mm T = 587 mm</p> <p>Ausstattung: Ablageschieber 3 Schubladen 2HE 1 Schublade 3HE</p> <p>Alle Schubladen mit 110% Vollauszug</p>		<p>U2-1F</p> <p>U2-4F</p> 



System-Unterschranke

Technische Daten

Beschreibung		Best-Nr.
<p>Rollcontainer</p> <p>H = 631 mm B = 424 mm T = 600 mm</p> <p>Ausstattung: Ablageschieber 1 Schublade 3HE 1 Schublade 6HE 4 Lenkrollen Ø 50 mm Deckplatte 25 mm</p> <p>Alle Schubladen mit 110% Vollauszug</p>		<p>U2-1C.R</p> <p>U2-4C.R</p> 
<p>Rollcontainer</p> <p>H = 631 mm B = 424 mm T = 600 mm</p> <p>Ausstattung: Ablageschieber 1 Schublade 2HE 1 Schublade 3HE 1 Schublade 4HE 4 Lenkrollen Ø 50 mm Deckplatte 25 mm</p> <p>Alle Schubladen mit 110% Vollauszug</p>		<p>U2-1E.R</p> <p>U2-4E.R</p> 
<p>Rollcontainer</p> <p>H = 631 mm B = 424 mm T = 600 mm</p> <p>Ausstattung: Ablageschieber 3 Schubladen 2HE 1 Schublade 3HE 4 Lenkrollen Ø 50 mm Deckplatte 25 mm</p> <p>Alle Schubladen mit 110% Vollauszug</p>		<p>U2-1F.R</p> <p>U2-4F.R</p> 

System-Unterschränke

Technische Daten

Beschreibung		Best-Nr.
<p>PC- Unterschrank</p> <p>H = 541 mm B = 297 mm T = 587 mm</p> <p>Ausstattung: Flügeltüre links, Seitentüre rechts beide abschließbar (gleichschließend) 1 Lüftungsgitter in der Rückwand</p>		<p>U1-1S U1-4S</p> 
<p>PC-Unterschrank</p> <p>H = 541 mm B = 297 mm T = 587 mm</p> <p>Ausstattung: Flügeltüre rechts, Seitentüre links beide abschließbar (gleichschließend) 1 Lüftungsgitter in der Rückwand</p>		<p>U1-1R U1-4R</p> 
<p>Unterschrank</p> <p>H = 541 mm B = 418 mm T = 587 mm</p> <p>Ausstattung: Flügeltüre rechts, abschließbar 1 Fachboden höhenverstellbar</p>		<p>U1-1J U1-4J</p> 
<p>Unterschrank</p> <p>H = 541 mm B = 418 mm T = 587 mm</p> <p>Ausstattung: Flügeltüre links, abschließbar 1 Fachboden höhenverstellbar</p>		<p>U1-1K U1-4K</p> 







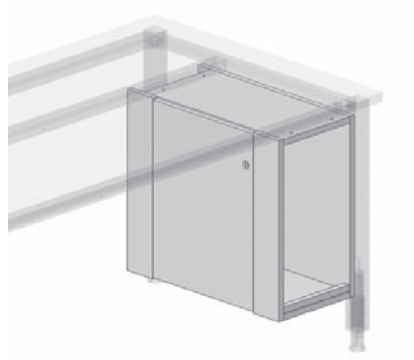

System-Unterschranke

Technische Daten

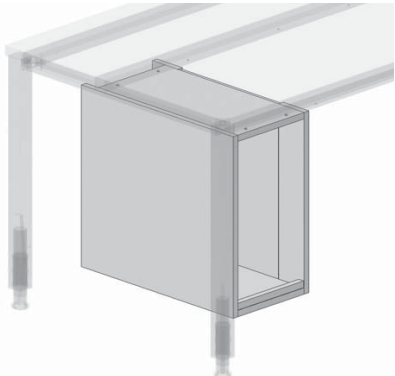
Beschreibung		Best-Nr.
<p>PC-Halter aus 3 mm starkem Stahlblech zur Befestigung am Tischbein seitlich innen links oder rechts.</p> <p>Der Halter ist zur Anpassung an unterschiedlich breite PCs. Verstellbar von 100 ... 220 mm Maximale Traglast 25 kg. Farbe: lichtgrau</p> <p>B = 100...220 mm T = 300 mm H = 220 mm</p>		<p>78-3T</p> 
<p>PC-Halter hängend</p> <p>Montage unter Tischplatte an beliebiger Stelle</p> <p>Maximale Traglast 25 kg.</p> <p>B = 70...230 mm H = 310...550 mm</p> <p>Farbe schwarz</p>		<p>A9-2B</p>
<p>Montagewinkel zur Montage des PC-Halter 78-3T außen am Tischbein</p>		<p>78-3T ZAdapter</p> 
<p>PC-Halter zur Montage an der hinteren Quertraverse von höhenverstellbaren C-Fuß Systemtischen der Baureihe Primus One und Primus Basic. Stufenlos in der Breite verschiebbar.</p> <p>B= 200 mm, T= 600 mm, H= 230 mm.</p> <p>(Lichte Einstellmaße: B = 190 mm, H = 520 mm, T = 520 mm)</p>		<p>K9-0P.EC</p>

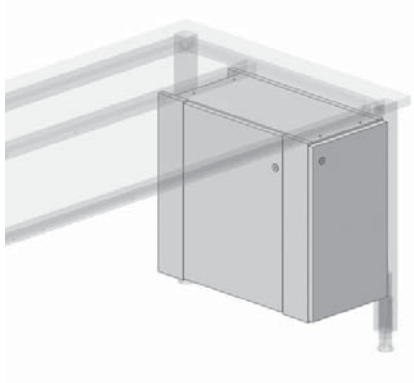
System-Unterschränke

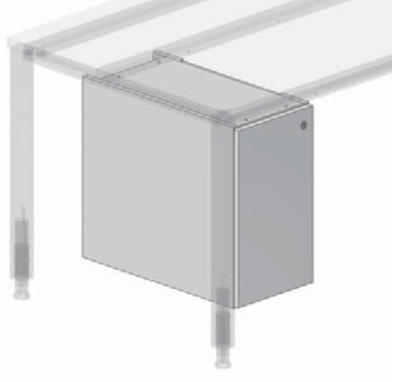





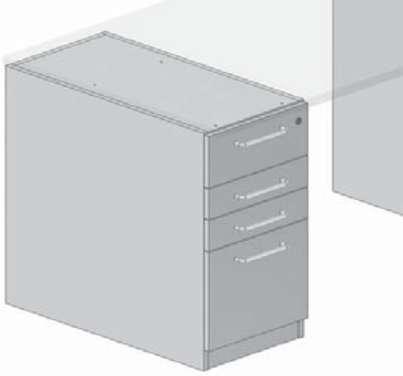

Technische Daten

Beschreibung		Best-Nr.
<p>PC-Unterschrank</p> <p>Linke Seitenwand mit verschließbarer Türe, für den Zugang an die PC-Steckverbinder. Die Rückwand ist mit einem Lüftungsgitter versehen. Lichte Höhe innen 500 mm.</p> <p>H = 540 mm B = 300 mm T = 600 mm</p>		<p>E5-1R</p> <p>E5-4R</p> 
<p>PC-Unterschrank</p> <p>Rechte Seitenwand mit verschließbarer Türe, für den Zugang an die PC-Steckverbinder. Die Rückwand ist mit einem Lüftungsgitter versehen. Lichte Höhe innen 500 mm.</p> <p>H = 540 mm B = 300 mm T = 600 mm</p>		<p>E5-1S</p> <p>E5-4S</p> 
<p>PC- Unterschrank mit abschließbaren Fronttüren</p> <p>Fronttüre rechts und linke Seitenwand mit Türe, für den Zugang zu den PC-Steckverbindern. Beide Türen abschließbar. Die Rückwand ist mit einem Lüftungsgitter versehen. Lichte Höhe innen 500 mm.</p> <p>H = 540 mm B = 300 mm T = 600 mm</p>		<p>E5-1R X01</p> <p>E5-4R X01</p> 
<p>PC- Unterschrank mit abschließbaren Fronttüren</p> <p>Fronttüre links und rechte Seitenwand mit Türe, für den Zugang zu den PC-Steckverbindern. Beide Türen abschließbar. Die Rückwand ist mit einem Lüftungsgitter versehen. Lichte Höhe innen 500 mm.</p> <p>H = 540 mm B = 300 mm T = 600 mm</p>		<p>E5-1S X01</p> <p>E5-4S X01</p> 

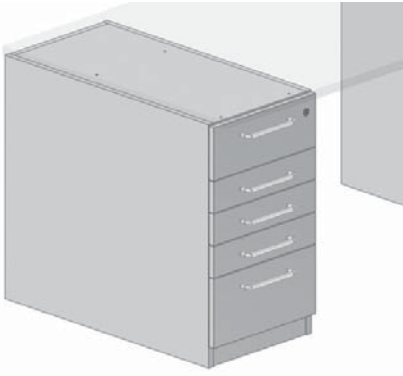
System-Unterschränke

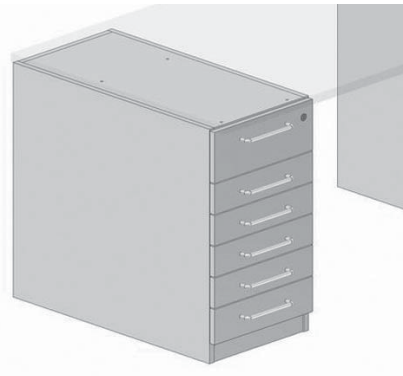
Die bodenständigen Unterschränke haben eine Korputiefe von 850 mm, in den Stahlblechschubladen steht eine Nutztiefe von 690 mm zur Verfügung. Zusammen mit Einzeltischplatten aus dem Primus One und Primus Basic Programm lassen sich kompakte Funktionseinheiten aufbauen.

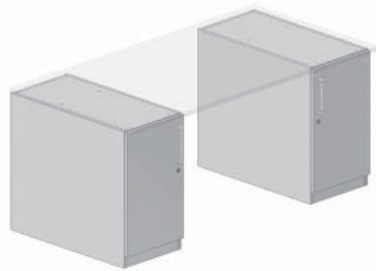
Technische Daten

Beschreibung		Best-Nr.
<p>Unterschrank mit Sockel</p> <p>1 Schublade 3 HE 1 Schublade 2 HE 1 Schublade 2 HE 1 Schublade 6 HE 1 Materialschale 1 Schloss</p> <p>H = 750 mm B = 420 mm T = 850 mm</p>		<p>E5-5F</p> <p>E5-9F</p> 
<p>Unterschrank mit Sockel</p> <p>1 Schublade 3 HE 1 Schublade 2 HE 1 Schublade 2 HE 1 Schublade 2 HE 1 Schublade 4 HE 1 Materialschale 1 Schloss</p> <p>H = 750 mm B = 420 mm T = 850 mm</p>		<p>E5-5G</p> <p>E5-9G</p> 
<p>Unterschrank mit Sockel</p> <p>1 Schublade 3 HE 1 Schublade 2 HE 1 Schublade 2 HE 1 Schublade 2 HE 1 Schublade 2 HE 1 Schublade 2 HE 1 Materialschale 1 Schloss</p> <p>H = 750 mm B = 420 mm T = 850 mm</p>		<p>E5-5H</p> <p>E5-9H</p> 
<p>Unterschrank mit Sockel</p> <p>1 Flügeltüre rechts 1 Fachboden verstellbar 1 Schloss</p> <p>1 Flügeltüre links 1 Fachboden verstellbar 1 Schloss</p> <p>H = 750 mm B = 420 mm T = 850 mm</p>		<p>E5-5J</p> <p>E5-9J</p>  <p>E5-5K</p> <p>E5-9K</p> 

C System-Unterschränke



Zubehör Unterschränke

C2

System-Unterschranke

Zubehör

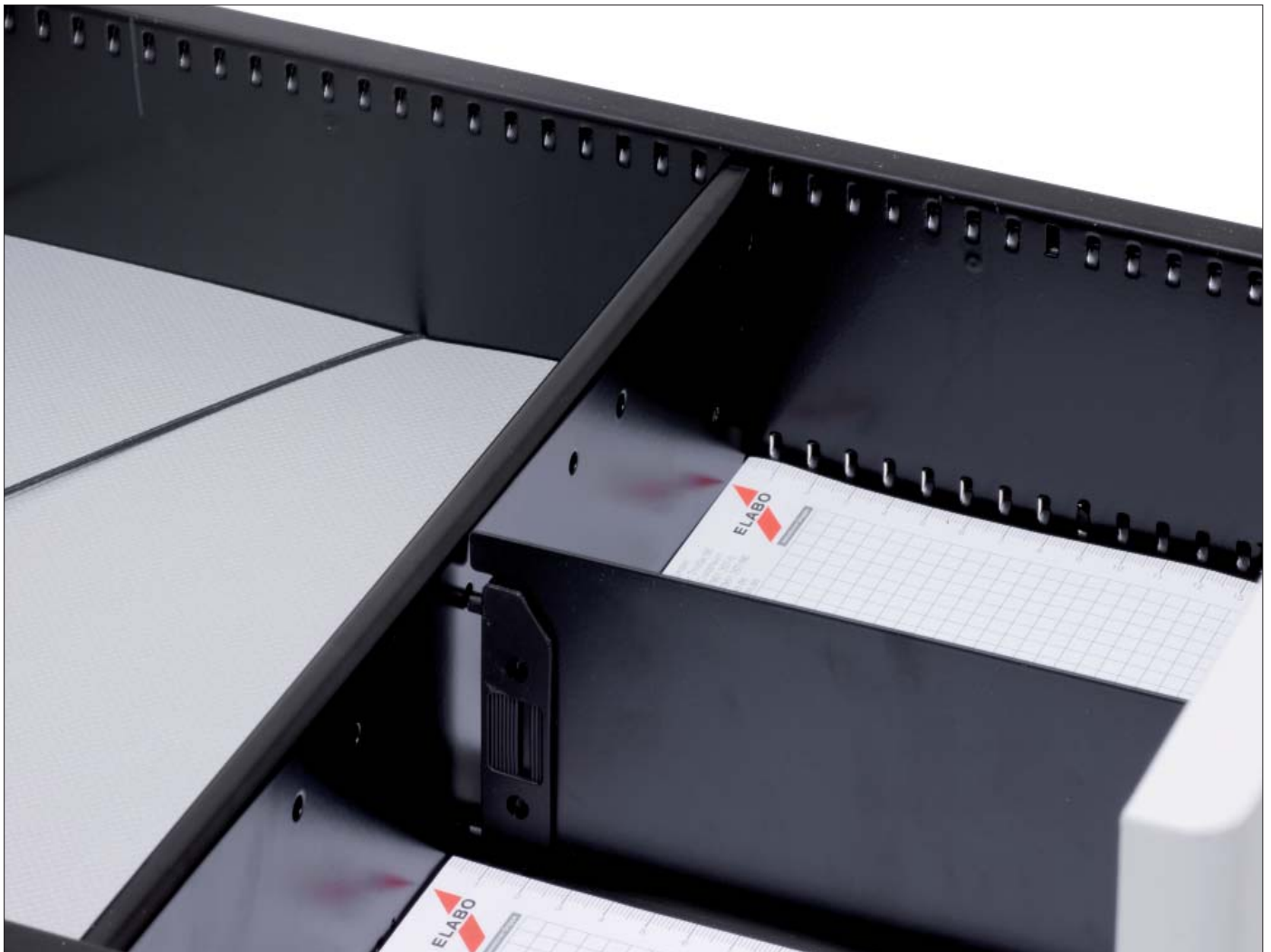



Technische Merkmale

- Rollset zum Umbau eines Hängecontainers auf einen Rollcontainer
- Fachteiler zur Organisation der Schubladen
- Werkzeugsätze nach Themengebieten
- Einlegesohlen zur Aufbewahrung von Kleinteilen

System-Unterschränke

Zubehör

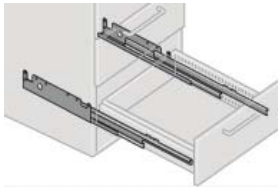
Technische Daten

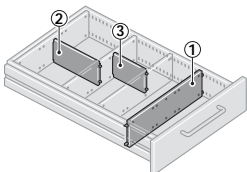
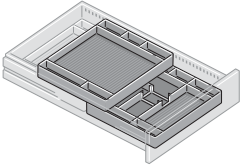
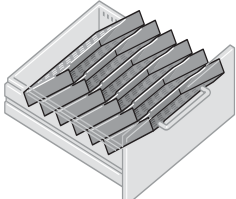
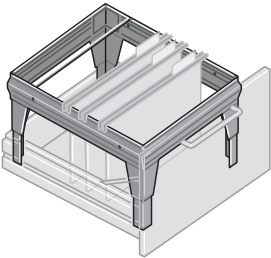
Beschreibung		Best-Nr.	
<p>Teleskopvollauszug</p> <p>für alle bodenständige Unterschränk Schubladen (sh. Seite 143)</p>		<p>Schubladennutztiefe 490 mm (Unterschränktiefe 600mm) 690 mm (Unterschränktiefe 800 mm)</p>	<p>07-9A 07-9B</p>
<p>Rollenset</p> <p>passend zu Elabo Unterschränken zum nachträglichen Umbau von Hängecontainern auf Rollcontainer</p> <p>Bestehend aus 4 Lenkrollen Ø 50 mm Deckplatte 25 mm Inklusive Montagematerial</p>		<p>Standard-Ausführung</p> <p>ESD-Ausführung</p>	<p>07-7W</p> <p>07-7W ESD</p> 
<p>Trennwand</p> <p>Metall schwarz für Schubladenunterteilung</p>		<p>332 mm x 7 mm x 73 mm</p> <p>213 mm x 7 mm x 73 mm</p> <p>153 mm x 7 mm x 73 mm</p>	<p>07-7A</p> <p>07-7D</p> <p>07-7E</p>
<p>Einlegeschale</p> <p>Kunststoff schwarz mit 4-fach-Unterteilung</p> <p>9-fach-Unterteilung</p>		<p>343 mm x 243 mm x 25 mm</p> <p>326 mm x 326 mm x 30 mm</p>	<p>07-7M</p> <p>07-7N</p>
<p>Formularablagensatz A4</p> <p>Kunststoff, 6-fach für Schubladennutztiefe 490 mm, erforderliche Schubladenhöhe 4HE</p>		<p>326 mm x 450 mm x 212 mm</p>	<p>07-7P</p>
<p>Hängeregistratur</p> <p>Steckbarer A4-Hängerahmen mit 1 Zwischensteg, Metall schwarz.</p> <p>Für Schubladen-Nutztiefe 490 mm, erforderliche Schubladenhöhe 6HE</p>		<p>332 mm x 483 mm x 250 mm</p>	<p>07-7S</p>

System-Unterschranke

Zubehör

Technische Daten

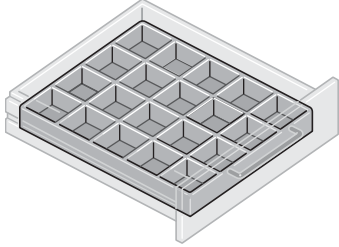
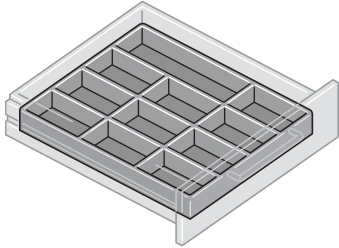
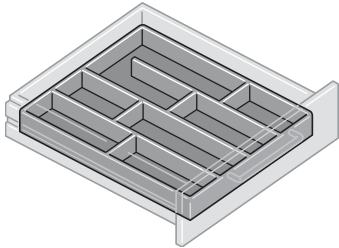
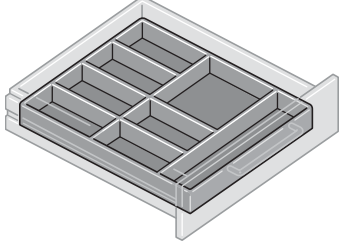
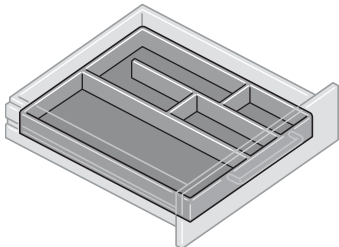
Beschreibung			Best-Nr.
<p>Formschale</p> <p>Polystyrol mit 20 Unterteilungen</p>		326 mm x 470 mm x 35 mm	07-8A
<p>Formschale</p> <p>Polystyrol mit 11 Unterteilungen für Bauelemente, Kleinteile, etc.</p>		326 mm x 470 mm x 35 mm	07-8B
<p>Formschale</p> <p>Polystyrol mit 9 Unterteilungen zur Aufbewahrung von Werkzeug beliebiger Zusammenstellung</p>		326 mm x 470 mm x 35 mm	07-8C
<p>Formschale</p> <p>Polystyrol mit 8 Unterteilungen</p>		326 mm x 470 mm x 35 mm	07-8D
<p>Formschale</p> <p>Polystyrol mit 5 Unterteilungen</p>		326 mm x 470 mm x 35 mm	07-8E

Werkzeugsätze

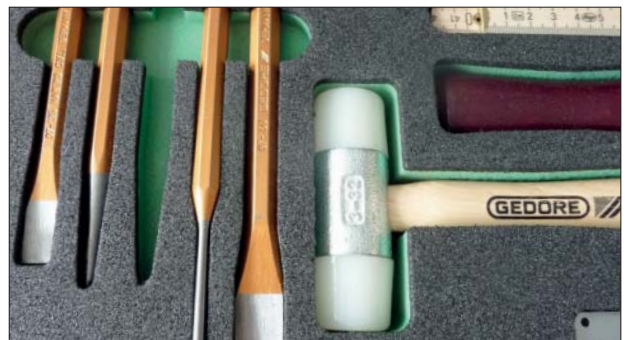



Technische Merkmale

- In zweifarbigen Schaumstoffeinlagen, die in den 2HE-Schubladen der Unterschränke und Rollcontainer von Elabo Platz finden, sind die zweiteiligen Werkzeugsätze „Mechanik“ und „Universal“ sowie der einteilige Werkzeugsatz „Elektronik“ bestens verstaut
- Die zum Werkzeug passenden Aussparungen in der schwarz-grünen Einlage verhindern Beschädigungen; platzsparend können die Sätze bei Bedarf auch übereinander gestapelt werden
- Maße: Breite = 325 mm, Tiefe = 490 mm, Höhe = 40 mm
- Hochwertiges Markenwerkzeug mit Nachkaufgarantie
- Übersichtlich und immer griffbereit eingeordnet

Werkzeugsätze

Technische Daten

Beschreibung		Best-Nr.
<p>Werkzeugsatz Elektronik</p> <p>Schaumstoffeinlage mit:</p> <ul style="list-style-type: none"> 1 Flachrundzange 1 Kraft-Kombinationszange 180 mm 1 Kraft-Seitenschneider 1 Abisolierzange 1 Schraubendreher Schlitz 2,5 mm, 1 Schraubendreher Schlitz 4,0 mm 1 Schraubendreher Schlitz 5,5 mm, 1 Schraubendreher Schlitz 6,5 mm 1 Schraubendreher Kreuzschlitz PH 0, 1 Schraubendreher Kreuzschlitz PH 1 1 Schraubendreher Kreuzschlitz PH 2 1 Steckschlüssel mit 3K-Griff 6-kant 4,0 mm, 1 Steckschlüssel mit 3K-Griff 6-kant 5,0 mm 1 Steckschlüssel mit 3K-Griff 6-kant 5,5 mm, 1 Steckschlüssel mit 3K-Griff 6-kant 6,0 mm 1 Steckschlüssel mit 3K-Griff 6-kant 7,0 mm, 1 Steckschlüssel mit 3K-Griff 6-kant 8,0 mm 1 Schlüsselfeilensatz, 6-teilig 1 Präzisionspinzette, flach, blendfrei, 130 mm lang 		81-8R
<p>Werkzeugsatz Mechanik</p> <p>Schaumstoffeinlage 1 mit:</p> <ul style="list-style-type: none"> 1 Metallbügelsäge 1 Reißnadel 250 mm 1 Werkzeugsatz, 6-teilig 1 Taschen-Messschieber 1 Nylonhammer 1 Schlosserhammer ROTBAND-PLUS 1 Holzgliedermaßstab 2 m <p>Schaumstoffeinlage 2 mit:</p> <ul style="list-style-type: none"> 1 Feilenbürste 1 Flachstumpffeile 8", 200 x 20 mm, Hieb 2 1 Dreikantfeile 8", 200 x 14 mm, Hieb 2 1 Halbrund-Stumpffeile 8", 200 x 20 mm, Hieb 2 1 Flachschaber 1 Dreikant-Hohlschaber 1 Schlüsselfeilensatz, 6-teilig 		81-8S
<p>Werkzeugsatz Universal</p> <p>Schaumstoffeinlage 1 mit:</p> <ul style="list-style-type: none"> 1 Metallbügelsäge 1 Universalzange 10", 15-fach verstellbar 1 Einmaulschlüssel verstellbar 10", 1 Einmaulschlüssel verstellbar 6" 1 Flachstumpffeile 8", 200 x 20 mm, Hieb 2 1 Dreikantfeile 8", 200 x 14 mm, Hieb 2 1 Halbrund-Stumpffeile 8", 200 x 20 mm, Hieb 2 1 Schlosserhammer ROTBAND-PLUS 1 Holzgliedermaßstab 2 m <p>Schaumstoffeinlage 2 mit:</p> <ul style="list-style-type: none"> 1 Schraubendreher Schlitz 3,0 mm, 1 Schraubendreher Schlitz 4,0 mm 1 Schraubendreher Schlitz 6,5 mm, 1 Schraubendreher Schlitz 8,0 mm 1 Schraubendreher, kurze Form, Schlitz 5,5 mm 1 Schraubendreher Kreuzschlitz PH 1, 1 Schraubendreher Kreuzschlitz PH 2 1 Schraubendreher Kreuzschlitz PH 3 1 Schraubendreher, kurze Form, Kreuzschlitz PH 2 1 Spannungsprüfer 150–250 V, Schlitz 3,0 mm 1 Kraft-Kombinationszange 180 mm 1 Kraft-Seitenschneider 160 mm 1 Flachrundzange, 1 Flachrundzange 1 Dreifachzange 		81-8T

D Beleuchtung



LED-Orga-Leuchte mit Orga-Panel und Toucheinheit



Technische Merkmale

- Die LED Leuchte wird über eine Toucheinheit bedient
- Die Lichtfarbe ist von warmweiß bis kaltweiß stufenlos über der Touch Bedieneinheit einstellbar
- Stufenlos dimmbar von 0-100%
- Die Anzahl der Lichtsegmente richtet sich nach der Breite des Panels
- Die Leuchtsegmente können einzeln angesteuert werden und sorgt somit für eine optimale angepasste Ausleuchtung
- Optionale LAN-Schnittstelle zur Fernsteuerung der Leuchte mittels Tablet erhältlich
- Optionale Touch-Bedieneinheit zur zusätzlichen Bedienung der LED Leuchte auf der rechten Seite erhältlich
- Abschließbare Schublade, optional schließenanlagenfähig
- Kleinteilebehälter optional erhältlich
- Optimale Kabelführung durch Kabelrechen

Passt an folgende Produktgruppen:

- K4-2... / R4-2...
- K4-4... / R4-4...
- K4-5... / R4-5...
- K4-6... / R4-6...
- K4-7... / R4-7...
- K4-8... / R4-8...

LED-Orga-Leuchte mit Orga-Panel und Toucheinheit

Technische Daten

Farbtemperatur	
LED Beleuchtung	3000-5000 K (warmweiß)
Belastbarkeit	
Gewichtsbelastung Orga-Panel	10 kg Flächenlast
Abmessungen	
Breiten	1200 mm, 1500 mm, 1600 mm, 1800 mm, 2000 mm
Tiefen	164 mm
Höhe	90 mm



Bestellnummern

Breite	Anzahl der Lichtsegmente	Für Ablageelement	Für Aufbauten
1200 mm	3	K4-1E.A5	K4-1E.T5
1500 mm	4	K4-1D.A5	K4-1D.T5
1600 mm	4	K4-1C.A5	K4-1C.T5
1800 mm	5	K4-1B.A5	K4-1B.T5
2000 mm	5	K4-1A.A5	K4-1A.T5

Passende Optionen

Touch-Bedieneinheit rechte Seite	K4-1X
LAN Schnittstelle der LED Leuchte	K4-1Y

Passendes Zubehör

	<p>Kleinteileboxen (Set) Bestehend aus: 2 x B = 52 mm, T = 52 mm, H = 35 mm 2 x B = 52 mm, T = 78 mm, H = 35 mm 2 x B = 52 mm, T = 104 mm, H = 35 mm</p>	<p>K9-4B</p> 
---	--	--

LED-Orga-Leuchte mit Orga-Panel

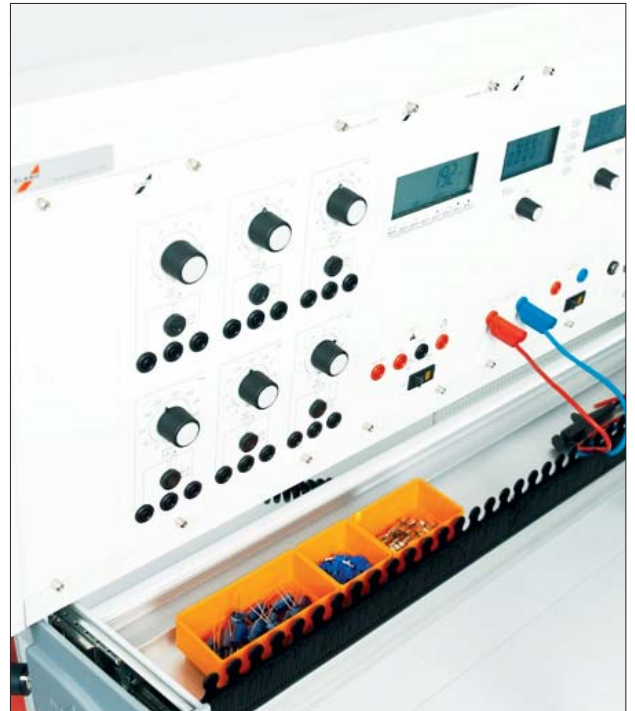

Technische Merkmale

- Optimale und großflächige Arbeitsplatzbeleuchtung mittels LED-Technik
- Auswahl zwischen den Lichtfarben warm- und kaltweiß
- Optimale Kabelführung durch Kabelrechen
- Beleuchtung kann individuell auf die Arbeitsfläche ausgerichtet werden
- Abschließbare Schublade, optional schließanlagenfähig
- Kleinteilebehälter optional erhältlich

Passt an folgende Produktgruppen:

- K4-2... / R0-2...
- K4-4... / R0-4...
- K4-5... / R0-5...
- K4-6... / R0-6...
- K4-7... / R0-7...
- K4-8... / R0-8...

LED-Orga-Leuchte mit Orga-Panel



Technische Daten

Farbtemperatur	
LED Beleuchtung	4500 K (warmweiß) oder 6000 K (kaltweiß)
Belastbarkeit	
Gewichtsbelastung Orga-Panel	10 kg Flächenlast
Abmessungen	
Breiten	1200 mm, 1500 mm, 1600 mm, 1800 mm, 2000 mm
Tiefen	164 mm
Höhe	90 mm

Bestellnummern

Breite	Für Ablageelement 4000 K	Für Ablageelement 6000 K	Für Aufbauten 4000 K	Für Aufbauten 6000 K
1200 mm	K4-1E.A2	K4-1E.A3	K4-1E.T2	K4-1E.T3
1500 mm	K4-1D.A2	K4-1D.A3	K4-1D.T2	K4-1D.T3
1600 mm	K4-1C.A2	K4-1C.A3	K4-1C.T2	K4-1C.T3
1800 mm	K4-1B.A2	K4-1B.A3	K4-1B.T2	K4-1B.T3
2000 mm	K4-1A.A2	K4-1A.A3	K4-1A.T2	K4-1A.T3

Passendes Zubehör

	<p>Kleinteileboxen (Set) Bestehend aus: 2 x B = 52 mm, T = 52 mm, H = 35 mm 2 x B = 52 mm, T = 78 mm, H = 35 mm 2 x B = 52 mm, T = 104 mm, H = 35 mm</p>	<p>K9-4B</p> 
---	--	--

LED Beleuchtung

Leuchte für Montage unter Funktionsfachboden



Technische Merkmale

- Schmale LED-Unterbauleuchte
- Mit einem CRI von 83,1 (X01) / 94,7 (X11) sehr hohe Farbtreue
- Durch modernste LED-Technik geringe Leistungsaufnahme
- Modular erweiterbar
- Sensorgesteuertes Dimmermodul
- Schwenkbar und durch eine spezielle Linsenform blendfrei

LED Beleuchtung

Leuchte für Montage unter Funktionsfachboden

Technische Daten

Spezifikationen	X01 (X02)	X11 (X12)
Breite	1000 mm	1000 mm
Lichtfarbe	4000 K	4000 K
LED Abstand	5 mm	0,5 mm
Abstrahwinkel	ca. 90°	ca. 90°
Leistungsaufnahme	11 W (3W)	24 W (7,2W)
Lichtstrom	650 lm (190lm)	2000 lm (600lm)
CRI (4000K)	83,1	94,7
Gehäusetemperatur	26°	59°
Betriebsspannung	24 V	24V
Merkmale		
Sensor Dimmermodul	Ja	Ja
Steckernetzteil	Ja	Ja
Durchgehende Lichtlinie (Prismenstruktur)	Nein	Ja
Farbtreue für Qualitätskontrollen	Nein	Ja
Erweiterbar	Ja	Ja

Grundmodul



Lieferumfang:

- 1x Leuchte 1000 mm
- 1x Steckernetzteil
- 1x Dimmermodul (Touch)
- 2x Befestigungsclip
- 1x Befestigungsmaterial

Bestellnummer:
75-9D X01

75-9D X11

Erweiterung



Lieferumfang:

- 1x Leuchte 300 mm
- 1x Verbindungsstück
- 2x Befestigungsclip
- 1x Befestigungsmaterial

Bestellnummer:
75-9D X02

75-9D X12

LED Beleuchtung



Technische Merkmale

- Besonders schmale Bauform
- Spezielle Prismentechnik die flächiges Licht erzeugt
- Durch modernste LED-Technik geringe Leistungsaufnahme
- Stufenlos dimmbar von 0-100%
- Stufenlose Einstellung der Lichtfarbe von warmweiß bis kaltweiß

LED Beleuchtung

Technische Daten

Spezifikationen	
Breite (Flächenleuchte)	789 mm
Breite (Stableuchte)	550 mm
Lichtfarbe	mischweiß (einstellbar)
Abstrahlwinkel	ca. 60°
Nennleistung (Flächenleuchte)	70 W
Nennleistung (Stableuchte)	13 W
Lichtstrom	3615 lm
CRI	80
Umgebungstemperatur	-10°C - +40°C
Betriebsspannung	48 V
Merkmale	
Sensor Dimmermodul	Ja
Farbtemperatur einstellbar	Ja
Erweiterbar	Ja

Grundmodul



Lieferumfang:

1x LED-Flächenleuchte
1x Handtaster
1x Schaltnetzteil
inklusive Befestigungsmaterial

Bestellnummer:
75-9E X01

Erweiterung



Lieferumfang:

1x LED-Stableuchte
inklusive Befestigungsmaterial

Bestellnummer:
75-9E X02

Arbeitsplatzbeleuchtung



Technische Merkmale

- Anbauleuchte für Quertraverse, bestehend aus selbsttragendem Aluminiumprofil, natur-eloxiert
- Netzanschluß über WIELAND-Stecksystem GST 18/3 (1 x IN, 3 x OUT)
- Komplett mit 2 x T5 Leuchtstofflampe 39 W/840 neutralweiß ausgestattet
- Hohe Lichtausbeute durch glanz-eloxierten Reflektor
- Mit elektronischem Vorschaltgerät (EVG) für absolut flimmerfreien Hochfrequenz-Lampenbetrieb bei circa 40 kHz, flackerfreien Sofortstart und Vermeidung stroboskopischer Effekte
- Inklusive Ein-/ Ausschalter (Dimmfunktion optional auf Anfrage)

Arbeitsplatzbeleuchtung

Technische Daten

Spezifikationen	
Breite (Leuchte)	899 mm
Lichtfarbe	neutralweiß 4000 K
Nennleistung	82 W
Lichtstrom	6200 lm
Fassung	2x T5 HO 39/840
Betriebsspannung	230 V
Lebensdauer (Leuchtmittel)	24.000 h

Lieferumfang:

1x Arbeitsplatzleuchte inklusive elektronischem Vorschaltgerät
1x Befestigungsvorrichtung (in der Neigung einstellbar)

Bestellnummer:
75-9F X01

Technische Daten (Ausführung in LED)

Spezifikationen	
Breite (Leuchte)	870 mm
Lichtfarbe	neutralweiß 4000 K
Nennleistung	30 W
Betriebsspannung	230 V
Lebensdauer (Leuchtmittel)	50.000 h

Lieferumfang:

1x Arbeitsplatzleuchte inklusive elektronischem Vorschaltgerät
1x Befestigungsvorrichtung (in der Neigung einstellbar)

Bestellnummer:
75-9F X02

LED Beleuchtung

Technische Daten

Beschreibung		Best-Nr.
<p>LED-Lupenleuchte inklusive Netzteil</p> <p>1 x LED-Modul 4 W, neutralweiß, dimmbar</p> <p>Mit der LED-Ringlupenleuchte lässt sich punktgenau ein Gegenstand vergrößern und gleichzeitig ausleuchten. Eine verzerrungsfreie Eschenbach Kunststofflinse mit einem Durchmesser von 70 mm und einer Stärke von 5,3 Dioptrien vergrößert dabei das Prüfgut um das 2- bis 3-fache.</p> <p>Hinweis: Passender Drehadapter P3-5N-3</p>		85-1E
<p>LED Lupenleuchte dimmbar für ESD-Bereiche</p> <p>Bestehend aus Leuchtenkopf, Standrohr mit Gelenk. Betätigung mittels Sensortaster. Dimmfunktion durch längere Tastenbetätigung. Inklusive Kunststofffuß zur Verschraubung auf der Arbeitsfläche. Optional mit Klemmfuß</p> <p>Technische Daten: Netz: 100 - 240 V 50/60 Hz Schutzart: IP20 LED-Modul: 14 Watt, neutralweiß 48 Premium SMD-LEDs Lupenstärke: 3,5 Dioptrien Lupe: Durchmesser 160 mm Material: Aluminium, Kunststoff Gelenkarm: 500/484 mm Steckertransformator</p> <p>Klemmadapter für Lupenleuchte ESD</p>		85-1EZESD 85-1F ZESD
<p>LED-Arbeitsplatzleuchte</p> <p>Die Lampe enthält eingebaute LED-Leuchten und ist geeignet für die Energieklassen A, A+, A++. Für die perfekte Ausleuchtung, sorgt der 2-teilige Aluminium Tragarm. Inklusive Tischklemme zur Befestigung.</p> <p>Technische Daten: Netz: 100-240 V, 50/60 Hz LED-Modul: 7 LED's a 1,2 Watt Leucht- messdaten: 5000 K, 780 Lm, 1250 Lx (40 cm Höhe) Verbrauch 8,2 W - im Standby 0,2 W Kabellänge: 2,2 m Material: Aluminium, Kunststoff Reichweite: 890 mm</p>		85-1D X01
<p>Drehadapter zur Systemprofilmontage für LED-Arbeitsplatzleuchten</p> <p>mit 13 mm oder 16 mm Zapfendurchmesser</p>		K9-4D

E Mobile

Inhaltsverzeichnis



E1	Carrier Cart	165
E2	Power Cart	173
E3	Werkstattmobil	181
E4	System Laborwagen	185

Primus One Carrier Cart



Carrier Cart

E1

Primus One

Carrier Cart Back



Technische Merkmale

- Höhenprofile nach hinten versetzt montiert
- Individuelle Bestückung durch Querelemente möglich
- Stabile Bodenplatte
- 4 große Doppel-Lenkkrollen Ø 125 mm, davon 2 feststellbare Rollen

Technische Daten

Abmessungen	
Breite	823 mm
Tiefe	685 mm
Höhe	1187 mm, 1667 mm, 1907 mm
Bestückungshöhe für Querelemente	980 mm, 1459 mm, 1700 mm
Rollen	
Anzahl	4
Durchmesser	125 mm
Feststellbar	2
Bodenplatte	
Stärke	19 mm
Beschichtung	Melaminharzbeschichtet, beständig gegen organische Lösungsmittel, schwache Säuren, Benzin und Öl
ESD Variante	
Rollen	ESD Ausführung
Ausführung nach	DIN EN 61340-5-1 Teil 5-1

Bestellnummern

Höhe	Breite	Tiefe	Best-Nr.	Best-Nr. für ESD 
1187 mm	823 mm	685 mm	K7-1E	K7-1E.ESD
1667 mm	823 mm	685 mm	K7-1C	K7-1C.ESD
1907 mm	823 mm	685 mm	K7-1A	K7-1A.ESD

Primus One

Carrier Cart Center



Technische Merkmale

- Höhenprofile mittig montiert
- Individuelle Bestückung durch Querelemente möglich
- Stabile Bodenplatte
- 4 große Doppel-Lenkrollen Ø 125 mm, davon 2 feststellbare Rollen

Technische Daten

Abmessungen	
Breite	823 mm
Tiefe	685 mm
Höhe	1187 mm, 1667 mm, 1907 mm
Bestückungshöhe für Querelemente	980 mm, 1459 mm, 1700 mm
Rollen	
Anzahl	4
Durchmesser	125 mm
Feststellbar	2
Bodenplatte	
Stärke	19 mm
Beschichtung	Melaminharzbeschichtet, beständig gegen organische Lösungsmittel, schwache Säuren, Benzin und Öl
ESD Variante	
Rollen	ESD Ausführung
Ausführung nach	DIN EN 61340-5-1 Teil 5-1

Bestellnummern

Höhe	Breite	Tiefe	Best-Nr.	Best-Nr. für ESD 
1187 mm	823 mm	685 mm	K7-1L	K7-1L.ESD
1667 mm	823 mm	685 mm	K7-1J	K7-1J.ESD
1907 mm	823 mm	685 mm	K7-1G	K7-1G.ESD

Primus One

Zubehör Carrier Cart Mobile

Technische Daten

Beschreibung		Best-Nr.
<p>Funktionsfachboden für Carrier Cart back</p> <p>B = 704 mm, T = 400 mm</p>		<p>K7-3C</p> <p>K7-3C.ESD</p> 
<p>Funktionsfachboden für Carrier Cart center</p> <p>nicht neigbar</p> <p>Vorne unten Hinten mit einer Antirutschkante Oben und Unten jeweils eine Schwerlastnut</p> <p>B = 704 mm, T = 500 mm</p>		<p>K7-3D</p> <p>K7-3D.ESD</p> 
<p>Boardleiste für Funktionsfachboden</p> <p>B = 694 mm, H = 50 mm</p>		K7-5C
<p>Ablageelement für Carrier Cart back</p> <p>B = 776 mm, T = 400 mm, H = 90 mm</p> <p>Hinweis: Orga-Panel separat erhältlich Inklusive Systemträger</p>		<p>K7-3A</p> <p>K7-3A.ESD</p> 
<p>Wechselrahmenprofil aus eloxiertem Aluminium</p> <p>B = 704 mm, T = 18 mm, H = 35 mm</p> <p>Hinweis: 1 Set = 2 Stück</p>		K7-4H

Primus One

Zubehör Carrier Cart Mobile

Technische Daten

Beschreibung		Best-Nr.
<p>Lochblechboard</p> <p>mit Euro-Lochung 9,2 mm x 9,2 mm aus Stahlblech, leitfähig pulverbeschichtet</p> <p>B = 704 mm, T = 24 mm, H = 341 mm</p>		<p>K7-4M</p> 
<p>Schubladenblock aus Stahlblech ableitfähig, pulverbeschichtet</p> <p>passend für alle Mobil Typen B = 704 mm, T = 400 mm, H = 150 mm Belastung 30 kg</p> <p>Schubfach mit Verriegelungsgriff und Teilauszug.</p>		<p>K7-4L</p> 
<p>Universal-Trägerschiene</p> <p>B = 703 mm, T = 25 mm, H = 100 mm</p> <p>Hinweis: Zum Einhängen von Sichtlagerkästen der Fabrikate Bosch, Kappes, Schäfer und Treston, Kabelrollenhalter, etc. stufenlos höhenverstellbar</p>		<p>K7-2U</p>
<p>PC-Halter aus Stahlblech, leitfähig pulverbeschichtet</p> <p>passend für alle Mobil Typen</p> <p>B = 190 mm, T = 450 mm, H = 200 mm</p> <p>Am Systemprofil höhenverstellbar</p>		<p>K7-5A</p> 
<p>TFT-Traverse aus eloxiertem Aluminiumprofil</p> <p>B = 704 mm, T = 23 mm, H = 92 mm</p> <p>Zur Montage zwischen den Systemprofilen Stufenlos in der Höhe verstellbar Zur Aufnahme von Zubehör z.B. TFT-Halter</p>		<p>K7-5B</p> 

Primus One

Zubehör Carrier Cart Mobile

Technische Daten

Beschreibung		Best-Nr.
<p>60er-Trägerschiene</p> <p>Metallträgerschiene System 60 zur Aufnahme von Steckdosen und Datenleisten sowie Druckluftversorgungen. Höhenverstellbar aus pulverbeschichtetem Stahlblech.</p> <p>B = 704 mm, T = 74 mm, H = 62 mm</p>		<p>K7-3H</p> 
<p>Ablagewanne aus pulverbeschichtetem Stahlblech höhenverstellbar</p> <p>B = 704 mm, T = 200 mm, H = 30 mm</p>		<p>K7-3G</p> 
<p>Steckdosenleiste System 60</p> <p>Kunststoffleiste mit Netzeingangsstecker und direkt durchgebrückter Netzausgangsbuchse System GST-18, Steckdosen 45° gedreht für Winkelstecker, Farbe: Schwarz</p> <p>3 Schuko-Steckdosen 5 Schuko-Steckdosen Ein-/Aus-Schalter, 3 Schuko-Steckdosen Ein-/Aus-Schalter, 5 Schuko-Steckdosen</p>		<p>C1-8A C1-8B C1-8C C1-8D</p>
<p>Netzanschlusskabel, Netzverbindungskabel</p> <p>3-poliges Kabel mit 1,5 mm² Querschnitt, zum Netzanschluss und Verbinden der Steckdosenleisten System 60 und 1 HE</p> <p>Schuko-Stecker-GST-18-Buchse L = 200 cm Schuko-Stecker-GST-18-Buchse L = 300 cm Schuko-Stecker-GST-18-Buchse L = 400 cm</p> <p>GST-18-Stecker-GST-18-Buchse L = 50 cm GST-18-Stecker-GST-18-Buchse L = 100 cm GST-18-Stecker-GST-18-Buchse L = 250 cm</p>		<p>C1-8V ZL200 C1-8V ZL300 C1-8V ZL400</p> <p>C1-8W ZL50 C1-8W ZL100 C1-8W ZL250</p>
<p>Tastaturablage mit seitlicher Kugelführung um 230 mm ausziehbar. Endpositionen arretierbar.</p> <p>Höhe einstellbar im 11 mm Raster Lichte Abmessungen der Ablage: B = 600 mm, T = 267 mm</p> <p>B = 680 mm, T = 300 mm, H = 85-110 mm</p>		<p>85-4F-2</p>

E Mobile



Primus One

Power Cart



Power Cart

E2

Primus One

Power Cart back



(Bestückung nicht in Lieferumfang enthalten)

Technische Merkmale

- Elektrifizierung im Profil möglich
- Abschließbarer Zugang zur Bodenbaugruppe
- 4 große Doppel-Lenkrollen Ø 125 mm, davon 2 feststellbare Rollen

Hinweis:

Zuleitung (Kapitel Zubehör) und Absicherungseinheit (Kapitel Primus One - Einsatzplatten) müssen separat bestellt werden.

Technische Daten

Abmessungen	
Breite	975 mm
Tiefe	685 mm
Höhe (Bestückungshöhe)	1187 / (960) mm, 1667 / (1440) mm, 1907 / (1680) mm
Rollen	
Anzahl	4
Durchmesser	125 mm
Feststellbar	2
Bodenbaugruppe	
Stauvolumen	Breite = 840 mm, Tiefe = 280 mm, Höhe = 85 mm
Diebstahlschutz	Abschließbare Klappe
ESD Variante	
Rollen	ESD Ausführung
Ausführung nach	DIN EN 61340-5-1 Teil 5-1

Bestellnummern

Höhe	Breite	Tiefe	Best-Nr.	Best-Nr. für ESD 
1187 mm	975 mm	685 mm	K7-2E	K7-2E.ESD
1667 mm	975 mm	685 mm	K7-2C	K7-2C.ESD
1907 mm	975 mm	685 mm	K7-2A	K7-2A.ESD

Primus One

Power Cart 3HE



Technische Merkmale

- mit 3HE Elektroaufbau
- Bestückbar mit Elabo- und Fremdgeräten
- Elektrifizierung im Profil möglich
- Abschließbarer Zugang zur Bodenbaugruppe
- 4 große Doppel-Lenkrollen Ø 125 mm, davon 2 feststellbare Rollen

Hinweis:

Zuleitung (Kapitel Zubehör) und Absicherungseinheit (Kapitel Primus One - Einsatzplatten) müssen separat bestellt werden.



(Bestückung nicht in Lieferumfang enthalten)

Technische Daten

Abmessungen	
Breite	975 mm
Tiefe	685 mm
Höhe (Bestückungshöhe)	1689 / (1260) mm
Bestückungsbreite Aufbau	162TE
Rollen	
Anzahl	4
Durchmesser	125 mm
Feststellbar	2
Bodenbaugruppe	
Stauvolumen	Breite = 840 mm, Tiefe = 280 mm, Höhe = 85 mm
Diebstahlschutz	Abschließbare Klappe
ESD Variante	
Rollen	ESD Ausführung
Ausführung nach	DIN EN 61340-5-1 Teil 5-1

Bestellnummern

Höhe	Breite	Tiefe	Best-Nr.	Best-Nr. für ESD 
1689 mm	975 mm	685 mm	K7-2N	K7-2N.ESD

Primus One

Power Cart 6HE



Technische Merkmale

- mit 6HE Elektroaufbau
- Bestückbar mit Elabo- und Fremdgeräten
- Elektrifizierung im Profil möglich
- Abschließbarer Zugang zur Bodenbaugruppe
- 4 große Doppel-Lenkrollen Ø 125 mm, davon 2 feststellbar

Hinweis:

Zuleitung (Kapitel Zubehör) und Absicherungseinheit (Kapitel Primus One - Einsatzplatten) müssen separat bestellt werden.



(Bestückung nicht in Lieferumfang enthalten)

Technische Daten

Abmessungen	
Breite	975 mm
Tiefe	685 mm
Höhe (Bestückungshöhe)	1844 / (1260) mm
Bestückungsbreite Aufbau	162TE
Rollen	
Anzahl	4
Durchmesser	125 mm
Feststellbar	2
Bodenbaugruppe	
Stauvolumen	Breite = 840 mm, Tiefe = 280 mm, Höhe = 85 mm
Diebstahlschutz	Abschließbare Klappe
ESD Variante	
Rollen	ESD Ausführung
Ausführung nach	DIN EN 61340-5-1 Teil 5-1

Bestellnummern

Höhe	Breite	Tiefe	Best-Nr.	Best-Nr. für ESD 
1844 mm	975 mm	685 mm	K7-2Q	K7-2Q.ESD

Primus One

Zubehör Power Cart Mobile

Technische Daten

Beschreibung		Best-Nr.
<p>Funktionsfachboden für Power Cart</p> <p>Stufenlos um 30° neigbar Vorne unten hinten mit einer Antirutschkante Oben und unten jeweils eine Schwerlastnut</p> <p>B = 704 mm, T = 400 mm</p>		<p>K7-4C K7-4C.ESD </p>
<p>Boardleiste für Funktionsfachboden</p> <p>B = 694 mm, H = 50 mm</p>		<p>K7-5C </p>
<p>Ablageelement für Power Cart</p> <p>B = 928 mm, T = 400 mm, H = 90 mm</p> <p>Hinweis: Orga-Panel separat erhältlich Inklusive Systemträger</p>		<p>K7-4A K7-4A.ESD </p>
<p>Orga-Panel zur Montage unter einem Aufbau oder Ablageelement</p> <p>B = 880 mm, T = 164 mm, H = 90 mm</p> <p>Ausziehbare Schublade mit Kabelführung LED Beleuchtung integriert Lichtfarbe 6000 K</p>		<p>K7-4P</p>
<p>Schubladenblock aus Stahlblech passend für alle Mobil Typen</p> <p>ableitfähig, pulverbeschichtet</p> <p>B = 704 mm, T = 400 mm, H = 150 mm Belastung 30 kg</p> <p>Schubfach mit Verriegelungsgriff (abschließbar) und Teilauszug.</p>		<p>K7-4L </p>
<p>Ablagewanne aus pulverbeschichtetem Stahlblech höhenverstellbar</p> <p>B = 704 mm, T = 200 mm, H = 30 mm</p>		<p>K7-3G </p>

Primus One

Zubehör Power Cart Mobile





Technische Daten

Beschreibung		Best-Nr.
<p>Anbautisch für Power Cart</p> <p>mit versenkbarer Kabelklappe und Kabelkanal</p> <p>B = 928 mm, T = 650 mm, H = 179 mm</p> <p>Hinweis: Anbautisch zur Montage zwischen den Systemprofilen, in der Höhe variabel positionierbar.</p>		<p>K7-4T</p> <p>K7-4T.ESD</p> 
<p>Lochblechboard</p> <p>mit Euro-Lochung 9,2 mm x 9,2 mm</p> <p>aus Stahlblech, leitfähig pulverbeschichtet</p> <p>B = 704 mm, T = 24 mm, H = 341 mm</p>		<p>K7-4M</p> 
<p>Wechselrahmenprofil</p> <p>aus eloxiertem Aluminium</p> <p>B = 704 mm, T = 18 mm, H = 35 mm</p> <p>Hinweis: 1 Set = 2 Stück</p>		<p>K7-4H</p> 
<p>PC-Halter</p> <p>passend für alle Mobil Typen</p> <p>aus Stahlblech, leitfähig pulverbeschichtet</p> <p>B = 190 mm, T = 450 mm, H = 200 mm</p> <p>Am Systemprofil höhenverstellbar</p>		<p>K7-5A</p> 
<p>TFT-Traverse</p> <p>aus eloxiertem Aluminiumprofil</p> <p>B = 704 mm, T = 23 mm, H = 92 mm</p> <p>Zur Montage zwischen den Systemprofilen Stufenlos in der Höhe verstellbar Zur Aufnahme von Zubehör z.B. TFT-Halter</p>		<p>K7-5B</p> 

Primus One

Zubehör Power Cart Mobile

Technische Daten

Beschreibung		Best-Nr.
<p>Universal-Trägerschiene</p> <p>B = 703 mm, T = 25 mm, H = 100 mm</p> <p>Hinweis: Zum Einhängen von Sichtlagerkästen der Fabrikate Bosch, Kappes, Schäfer und Treston</p> <p>Kabelrollenhalter, etc. stufenlos höhenverstellbar</p>		K7-2U
<p>Tastaturablage</p> <p>mit seitlicher Kugelführung um 230 mm ausziehbar. Endpositionen arretierbar</p> <p>Höhe einstellbar im 11 mm Raster</p> <p>Lichte Abmessungen der Ablage: B = 600 mm, T = 267 mm</p> <p>B = 680 mm, T = 300 mm, H = 85-110 mm</p>		85-4F-2
<p>Anschlussleitung 5m TKW-Purflex</p> <p>VDE 5G2,5 mm² gelb Seite 1: CEE-Stecker -C516 IP44 - 5-polig 16A Seite 2: abgemantelt 12 cm mit Adernendhülsen</p> <p>VDE 3G1,5 mm² gelb Seite 1: Schukostecker - 3-polig 16A Seite 2: abgemantelt 12 cm mit Adernendhülsen</p> <p>Bedruckung: ELABO GmbH 07951/307-0 www.elabo.de</p>		<p>7406CEE16A 5X2,5-5PF</p> <p>7406SCH 3X1,5-5PF</p>
<p>Warnlampe LED</p> <p>zur Anzeige der freigeschalteten Netzspannung</p> <p>grün für Stufe 1 rot für Stufe 2</p> <p>montiert auf Primus One System-Profil</p>		94-2C Z618
<p>Warnlampe LED rot</p> <p>zur Anzeige der freigeschalteten Netzspannung montiert auf Primus One System-Profil</p>		94-2C Z619

E Mobile



E3

Werkstattmobil

Werkstattwagen



Technische Merkmale

- Zwei 3HE Orga-Stahlblechschubladen mit Teleskop-Vollauszügen und Zentralverschluss
- Zwei Flügeltüren mit Schloss
- Sieben integrierte Auszüge für Clip-O-Flex® Tablare
- Rechts Ablagefach für Behältnisse B = 160 mm
- Vier an der Rückwand befestigte Clip-O-Flex® Profilschienen über die gesamte Breite
- ESD Variante für EPA Einrichtungen
- Oben Ablage mit Randleiste und Gummimatte

Werkstattwagen

Technische Daten

Korpus	
Stärke	19 mm
Frontkanten	Kantenband 3 mm stark
Beschichtung	HPL Schichtstoff 0,8 mm, blendfrei, abriebfest nach EN 438, kurzzeitig hitzebeständig
Dekor	lichtgrau RAL 7035
Rollen	
Durchmesser	125 mm
Ausführung	4 Doppel-Lenkrollen, 2 feststellbar, Lauffläche aus Polyurethan
Belastbarkeit	200 kg
Ausstattung	
Überbau	1 x Quertraverse mit Clip-O-Flex-Schiene
	1 x Steckdosen-Aufnahme mit einer 3-fach-Steckdosenleiste incl.3 m Zuleitung
	2 x Bügelgriff
	1 x Kabelaufhängevorrichtung
Abmessungen	
Breite	937 mm
Tiefen	685 mm
Höhe	1600 mm

Bestellnummern

Standard	ESD 
K7-4W	K7-4W.ESD

Passendes Zubehör

Standard	Bezeichnung	Abmessungen
K7-4W.Tablar	Tablar	B = 520 mm, T = 345 mm

E Mobile



System Laborwagen

E4

System-Laborwagen



Kantenband



F- Kante

Technische Merkmale

- Höhenverstellbarer Fachboden mit Querprofil
- 4 verschleißarme Doppellenkrollen mit Präzisionskugellager für leichtes Handling, davon 2 feststellbar zur Positionierung am Arbeitsplatz
- Hochbelastbare Tischplatte mit austauschbarer Frontkante
- ESD Variante für EPA Einrichtungen
- 510 mm breit (passend für die Aufnahme von Unterschränken)

System-Laborwagen

Technische Daten



Tischplatte	
Stärke	30 mm
Frontkanten	Kantenband 3 mm stark oder Flexi-Line Kante, austauschbar (F-Kante)
Beschichtung	HPL Schichtstoff 0,8 mm, blendfrei, abriebfest nach EN 438, kurzzeitig hitzebeständig
Dekor	lichtgrau RAL 7035
Rollen	
Durchmesser	75 mm
Ausführung	4 Doppel-Lenkrollen, 2 feststellbar, Lauffläche aus Polyurethan
Belastbarkeit	
Maximales Gesamtgewicht	180 kg
ESD Variante	
Tischplatte	Zusätzlich volumenleitfähig
Ausführung nach	DIN EN 61340-5-1 Teil 5-1
Doppel-Lenkrollen	Elektrisch leitfähig
Abmessungen	
Breite	510 mm
Tiefen	800 mm / 900 mm / 1000 mm
Höhe	750 mm

Bestellnummern

Tiefe	Breite	F- Kante	Kantenband	F-Kante ESD 	Kantenband ESD 
800 mm	510 mm	K7-7A	K7-7A.S	K7-7D	K7-7D.S
900 mm	510 mm	K7-7B	K7-7B.S	K7-7E	K7-7E.S
1000 mm	510 mm	K7-7C	K7-7C.S	K7-7F	K7-7F.S

System-Laborwagen

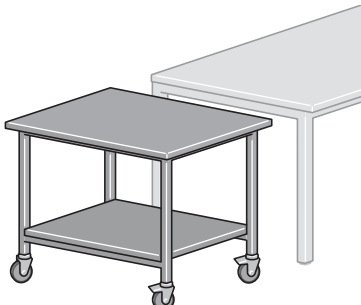
Technische Daten

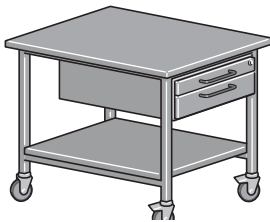
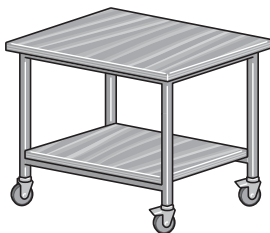
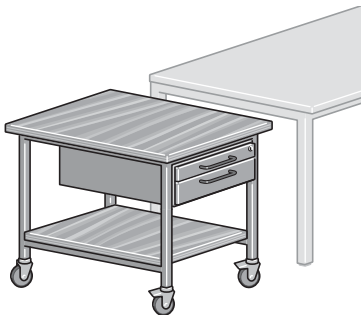
Beschreibung		Order-no.
<p>Laborwagen</p> <p>Tischplatte und Ablageboden 30 mm stark, mit Schichtstoff belegt, Kanten mit schlagzähem Umleimer</p> <p>B = 600 mm, T = 900 mm, H = 780 mm</p> <p>B = 600 mm, T = 1000 mm, H = 780 mm</p>		<p>01-6A</p> <p>01-5U</p>  <p>01-6U</p> <p>01-5V</p> 
<p>Laborwagen mit Schublade</p> <p>mit Einzelschublade Typ 71-1A, Tischplatte und Ablageboden 30 mm stark, mit Schichtstoff belegt, Kanten mit schlagzähem Umleimer</p> <p>B = 600 mm, T = 900 mm, H = 780 mm B = 600 mm, T = 1000 mm, H = 780 mm</p>		<p>01-6S</p> <p>01-6V</p>
<p>Laborwagen Multiplexplatte</p> <p>Multiplex-Tischplatte und Ablageboden aus 14 verleimten Sperrholzsichten, 30 mm stark</p> <p>B = 600 mm, T = 900 mm, H = 780 mm</p>		<p>01-6C</p>
<p>Laborwagen Multiplexplatte mit Schublade</p> <p>Laborwagen mit Einzelschublade, Multiplex-Tischplatte und Ablageboden aus 14 verleimten Sperrholzsichten, 30 mm stark</p> <p>B = 600 mm, T = 900 mm, H = 780 mm</p>		<p>01-6T</p>

F Zubehör Allgemein



F

Wechselrahmentechnik



Technische Merkmale

Die Wechselrahmentechnik ermöglicht eine individuelle Anpassung und Zuordnung an wechselnde Arbeitsabläufe. Die Einhängeelemente lassen sich je nach Aufgabe einfach und griffgünstig anpassen. Die Wechselrahmenschienen aus Aluminium-Strangpressprofil werden zwischen den Höhenprofilen montiert. Die Einhängeelemente können einfach in die Nuten der Alu-H-Profile eingesetzt und problemlos seitlich über die gesamte Tischbreite verschoben, bzw. gegeneinander ausgetauscht werden.

Die Aufnahmeschienen lassen sich innerhalb der Höhenprofile an jeder gewünschten Stelle anbringen.

Ebenfalls lassen sich DIN-A4-Experimentierplatten aller gängigen Lehrsysteme einsetzen.

Wechselrahmentechnik

Technische Daten

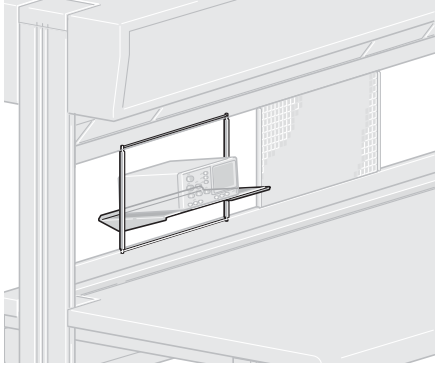
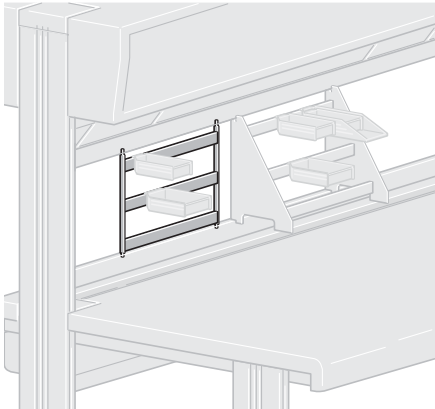
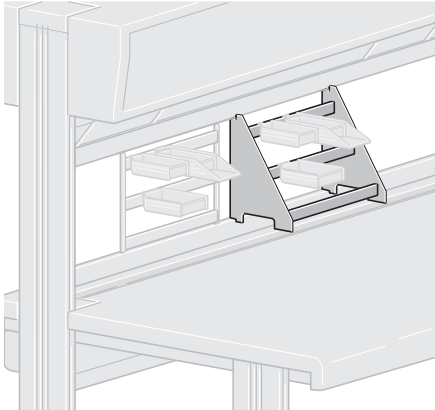
Beschreibung		Best-Nr.
<p>Messgeräteplattform</p> <p>Stabiler Rahmen mit schwenkbarer Abstellfläche und Antirutschmatte, geeignet zum Aufstellen von Messgeräten, Lötstationen, etc.</p> <p>B = 378 mm, T = 290 mm, H = 297 mm</p>		76-1D
<p>Greifbehälterregal</p> <p>zum Einsetzen in den Wechselrahmen, für 3 Reihen mit Greifbehältern.</p> <p>B = 378 mm, T = 20 mm, H = 297 mm</p>		76-1E
<p>Greifbehälterkorb</p> <p>zum Einhängen in den Wechselrahmen oder zum Aufstellen auf den Tisch oder einen Schwenkarm, für 3 Reihen mit Greifbehältern</p> <p>B = 378 mm, T = 250 mm, H = 297 mm</p>		76-1F

Wechselrahmentechnik

Technische Daten

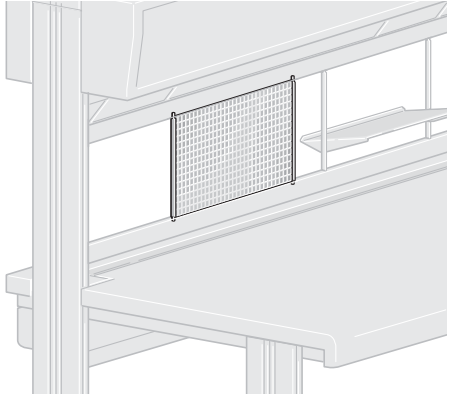
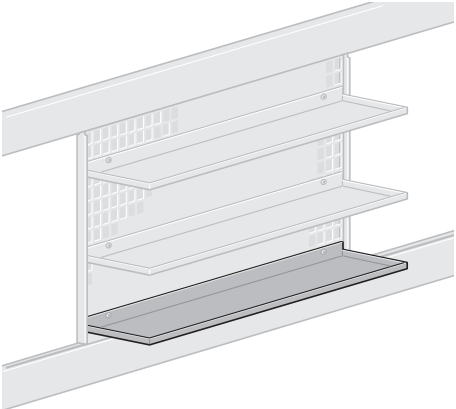
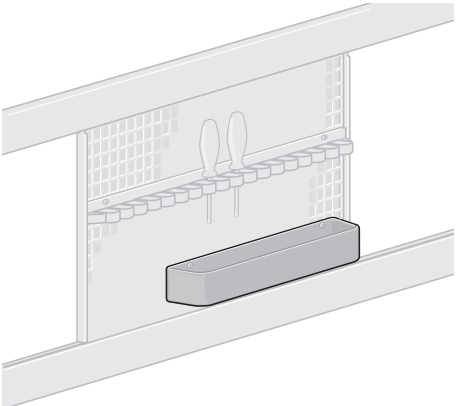
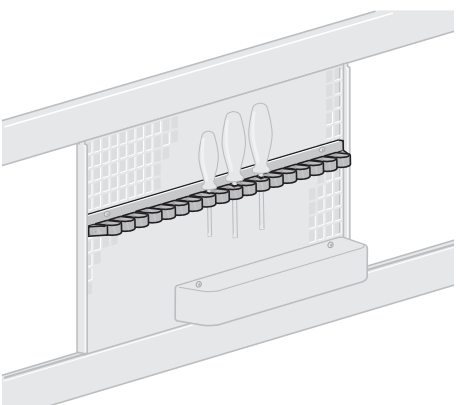
Beschreibung		Best-Nr.
<p>Lochgitter</p> <p>geeignet zur Anbringung von Ablagebords, Aufbewahrungsschalen, Werkzeughaltern und sonstigen Montagehilfen Lochung 5 mm x 10 mm mit 3 mm Steg</p> <p>B = 460 mm, T = 20 mm, H = 297 mm</p>		76-1G
<p>Ablageboard</p> <p>Ablagebord zur Befestigung am Lochgitter oder Funktionsfachboden aus beschichtetem Alu-Blech mit Antirutschmatte</p> <p>B = 448 mm, T = 115 mm, H = 10 mm</p>		76-1H
<p>Aufbewahrungsschale</p> <p>Aufbewahrungsschale aus Polystyrol, zur Montage am Funktionsfachboden oder am Lochgitter</p> <p>B = 390 mm, T = 80 mm, H = 45 mm</p>		83-6L
<p>Werkzeughalter</p> <p>Werkzeughalter für eine griffgünstige und schnelle Aufbewahrung verschiedener Werkzeuge. Bei Platzbedarf können die einzelnen Laschen herausgenommen werden. Montage am Lochgitter oder am Funktionsfachboden</p> <p>mit 6 Laschen, B = 150 mm, T = 40 mm, H = 30 mm mit 20 Laschen, B = 440 mm, T = 40 mm, H = 30 mm</p>		81-8Q 81-8P

Wechselrahmentechnik



Technische Merkmale

Die Greifbehälter dienen der Bereitstellung kleiner Teile am Montage- oder Bestückungsarbeitsplatz.

Das Greifschalen-Programm (1) ist in 2 Breiten erhältlich- wobei die Greifschale, der Greifbehälter und die Greifzunge gleicher Breite wahlweise miteinander kombiniert werden können. Mit den Greifschalen lassen sich kleine Teile auch auf engstem Raum bereitstellen. Die integrierte Abstreiflippe ermöglicht eine schnelle und sichere Entnahme der Teile.

Die Greifbehälter (2) können mit Hilfe von drei verschiedenen Bereitstellungselementen eingesetzt werden:

1. Einhängeprofil
2. Greifbehälter-Regal zum Einhängen in den InForm Wechselrahmen
3. Greifbehälterkorb zum Einhängen in den Wechselrahmen, sowie zum Aufstellen (auf dem Arbeitstisch oder auch auf einem Schwenkarm).

Die Greifbehälter dienen der Teilebereitstellung am Arbeitsplatz. Sie werden in die Greifzunge eingesetzt. Die Greifzunge unterstützt mit ihrer Vereinzelungsfläche ein schnelles und sicheres Teilegreifen. Direkte Entnahme der Teile aus dem Greifbehälter ist ebenfalls möglich.

Teile können sehr gut erkannt und schnell und sicher entnommen werden.

Die Greifzunge (3) besteht aus zwei Funktionsteilen: In die hintere Aufnahme wird der Greifbehälter mit den Bestückungsteilen gesetzt. Der vordere Teil entspricht den ergonomischen Anforderungen an ein schnelles und sicheres Teilegreifen. Eine kleine Anzahl von Teilen wird auf die Entnahmefläche geschöpft. Die so vorsortierten Teile können sehr gut erkannt und schnell und sicher entnommen werden.





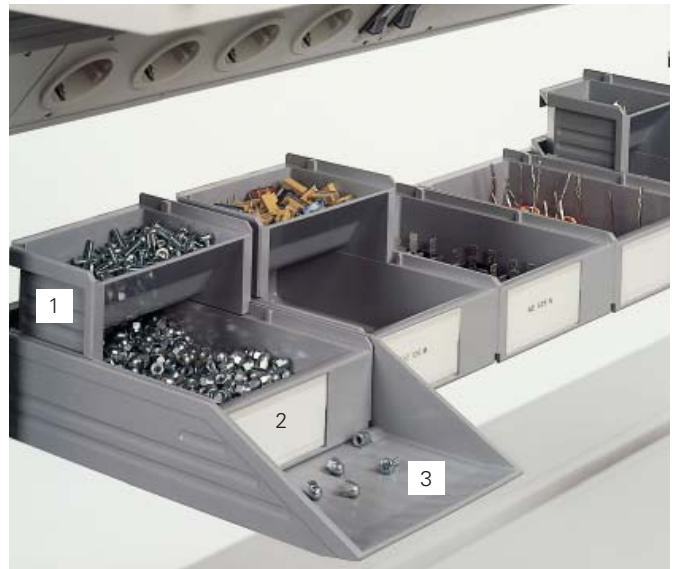

Pluspunkte:

- Optimale Bereitstellung der Teile im Greifraum
- Ergonomische Greifzunge für schnelles und sicheres Teilegreifen
- Vielfache Kombinierbarkeit der Systemelemente
- Eindeutige Teilekennzeichnung

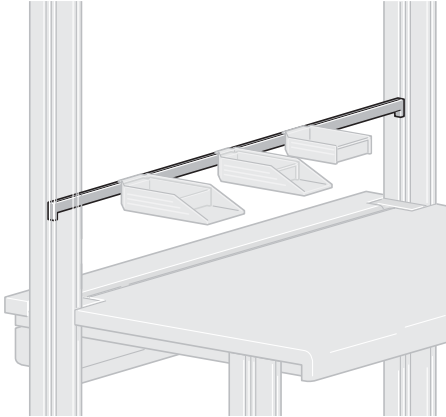

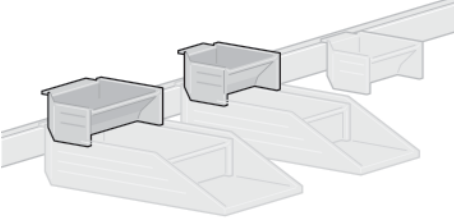

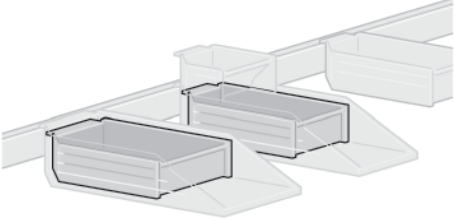

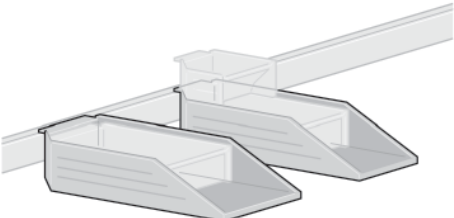

Greifbehälter

Technische Daten

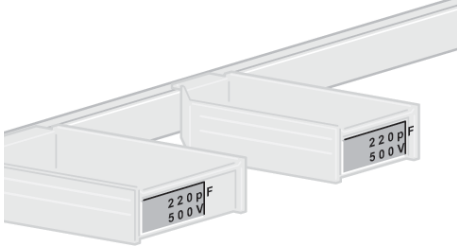
Beschreibung		Best-Nr.
<p>Einhängeprofil (Primus Basic) zum schnellen Ein- und Aushängen der Greifbehälter</p> <p>für Tischbreite 2000 mm, B = 1928mm x T = 15 mm x H = 30 mm für Tischbreite 1800 mm, B = 1728mm x T = 15 mm x H = 30 mm für Tischbreite 1600 mm, B = 1528mm x T = 15 mm x H = 30 mm für Tischbreite 1500 mm, B = 1428mm x T = 15 mm x H = 30 mm für Tischbreite 1200 mm, B = 1128mm x T = 15 mm x H = 30 mm</p> <p>optional auch in ESD-Ausführung erhältlich </p>		<p>76-2Y 76-2A 76-2A ZB160 76-2B 76-2C</p>
<p>Greifschale Standard</p> <p>B = 82 mm x T = 86 mm x H = 50 mm B = 123 mm x T = 86 mm x H = 50 mm</p> <p>B = 82 mm x T = 86 mm x H = 50 mm B = 123 mm x T = 86 mm x H = 50 mm</p> <p>optional auch in ESD-Ausführung erhältlich </p>		<p>76-2E 76-2F 76-2G 76-2H</p>
<p>Greifbehälter Standard</p> <p>B = 82 mm x T = 173 mm x H = 50 mm B = 123 mm x T = 173 mm x H = 50 mm</p> <p>B = 82 mm x T = 173 mm x H = 50 mm B = 123 mm x T = 173 mm x H = 50 mm</p> <p>optional auch in ESD-Ausführung erhältlich </p>		<p>76-2J 76-2K 76-2L 76-2M</p>
<p>Greifzunge Standard</p> <p>B = 90 mm x T = 277 mm x H = 54 mm B = 131 mm x T = 277 mm x H = 54 mm</p> <p>B = 90 mm x T = 277 mm x H = 54 mm B = 131 mm x T = 277 mm x H = 54 mm</p> <p>optional auch in ESD-Ausführung erhältlich </p>		<p>76-2N 76-2P 76-2Q 76-2R</p>

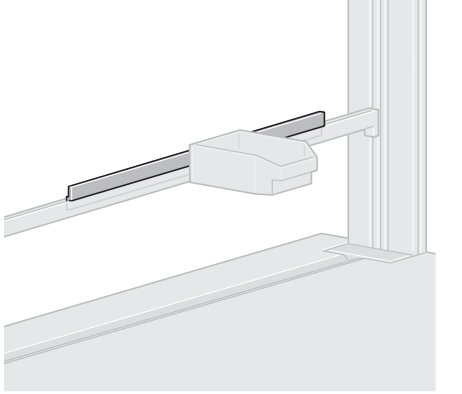

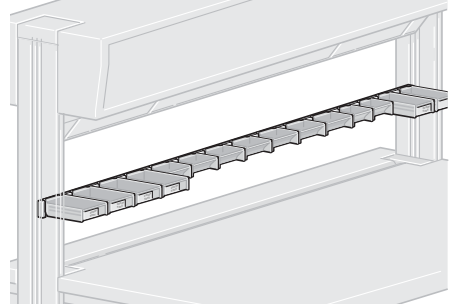

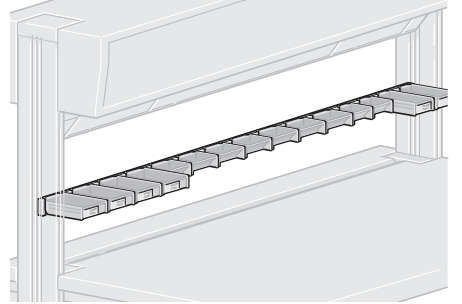

Wechselrahmentechnik

Technische Daten

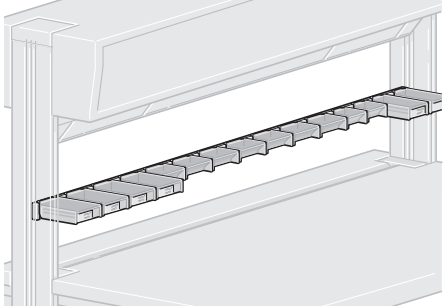
Beschreibung		Best-Nr.
<p>Beschriftungsclip</p> <p>Mit dem Beschriftungsclip lässt sich das Material einfach und sicher kennzeichnen; der Beschriftungsclip passt für alle Greifbehälter</p> <p>Satz mit 10 Stück</p>		76-2S
<p>Adapterschiene</p> <p>aus PVC, zum Einstecken auf die Einhängprofile. Die Adapterschiene ermöglicht das Einhängen von Lagerbehältern verschiedener Fabrikate in das Einhängprofil</p> <p>B = 500 mm x T = 6 mm x H = 24 mm</p> <p>optional auch in ESD-Ausführung erhältlich </p>		76-2D
<p>Greifbehälter- Set (Primus Basic) für Tischbreite 1800 mm</p> <p>inklusive Einhängprofilsschiene 76-2A</p> <p>Set bestehend aus:</p> <ul style="list-style-type: none"> 4 x Greifbehälter 76-2K, B = 123 mm x 173 mm x 50 mm 7 x Greifschale 76-2F, B = 123 mm x 86 mm x 50 mm 2 x Greifschale 76-2E, B = 82 mm x 86 mm x 50 mm 2 x Greifbehälter 76-2J, B = 82 mm x 173 mm x 50 mm 1 x Beschriftungs-Clip 76-2S <p>optional auch in ESD-Ausführung erhältlich </p>		76-2T
<p>Greifbehälter- Set (Primus Basic) für Tischbreite 1500 mm</p> <p>inklusive Einhängprofilsschiene 76-2B</p> <p>Set bestehend aus:</p> <ul style="list-style-type: none"> 3 x Greifbehälter 76-2K, B = 123 mm x 173 mm x 50 mm 6 x Greifschale 76-2F, B = 123 mm x 86 mm x 50 mm 1 x Greifschale 76-2E, B = 82 mm x 86 mm x 50 mm 2 x Greifbehälter 76-2J, B = 82 mm x 173 mm x 50 mm 1 x Beschriftungs-Clip 76-2S <p>optional auch in ESD-Ausführung erhältlich </p>		76-2U

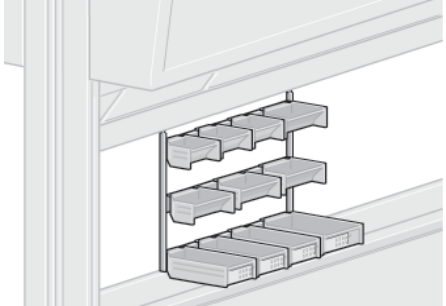
Wechselrahmentechnik

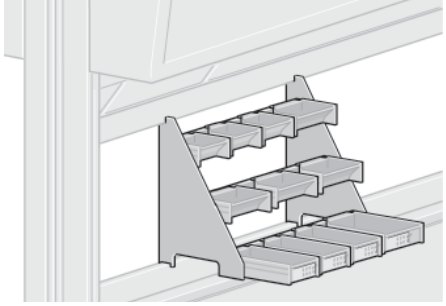
Technische Daten

Beschreibung		Best-Nr.
<p>Greifbehälter- Set (Primus Basic) für Tischbreite 1200 mm</p> <p>inklusive Einhängeprofilschiene 76-2C Set bestehend aus: 2 x Greifbehälter 76-2K, B = 123 mm x 173 mm x 50 mm 5 x Greifschale 76-2F, B = 123 mm x 86 mm x 50 mm 1 x Greifschale 76-2E, B = 82 mm x 86 mm x 50 mm 2 x Greifbehälter 76-2J, B = 82 mm x 173 mm x 50 mm 1 x Beschr.-Clip 76-2S</p> <p>optional auch in ESD-Ausführung erhältlich </p>		76-2V
<p>Greifbehälter- Set</p> <p>inklusive Einhängeprofilschiene 76-1E Set bestehend aus: 3 x Greifschale 76-2E, B = 82 mm x 86 mm x 50 mm 4 x Greifschale 76-2F, B = 123 mm x 86 mm x 50 mm 3 x Greifbehälter 76-2J, B = 82 mm x 86 mm x 50 mm 1 x Greifbehälter 76-2K, B = 123 mm x 86 mm x 50 mm 1 x Beschr.-Clip 76-2S</p> <p>optional auch in ESD-Ausführung erhältlich </p>		76-2W
<p>Greifbehälter- Set</p> <p>inklusive Einhängeprofilschiene 76-1F Set bestehend aus: 9 x Greifbehälter 76-2J, B = 82 mm x 173 mm x 50 mm 3 x Greifbehälter 76-2K, B = 123 mm x 173 mm x 50 mm 1 x Beschr.-Clip 76-2S</p> <p>optional auch in ESD-Ausführung erhältlich </p>		76-2X
<p>Kleinteileboxen (Satz)</p> <p>bestehend aus: 2 Stück Kleinteilebox schwarz B = 52 mm, T = 52 mm, H = 35 mm 2 Stück Kleinteilebox schwarz B = 52 mm, T = 78 mm, H = 35 mm 2 Stück Kleinteilebox schwarz B = 52 mm, T = 104 mm, H = 35 mm</p> <p>Material: Ableitfähiges Polypropylen</p>		K9-4B 



Zubehör

Technische Daten

Beschreibung		Best-Nr.
<p>Adapter zur Befestigung von Zubehör frontseitig an einem Primus One Funktionsfachboden.</p> <p>Für Schrauben mit einem Durchmesser von 5 mm.</p> <p>Aus Stahlblech, pulverbeschichtet Farbe schwarzgrau 7021</p>		K9-9F
<p>Schnappmuttern zum Befestigen von Zubehör</p> <p>für M5</p> <p>für M6</p> <p>für M8</p> <p>Set bestehend aus 4 Muttern mit Zubehör</p>		<p>78-2HZM5</p> <p>78-2H</p> <p>78-2J</p>
<p>TFT-Kugelkopf zur Montage an TFT-Traverse</p> <p>für VESA-Befestigung 75 / 100 mm inklusive Schnellabnahmemöglichkeit, quick release, Traglast 8 kg, Reichweite 125 mm</p>		P3-5L-2
<p>TFT-Tragarm zur Montage an TFT-Traverse</p> <p>für VESA-Befestigung 75 / 100 mm inklusive Schnellabnahmemöglichkeit, quick release, Traglast 8 kg, Reichweite 275 mm</p>		P3-5K-2



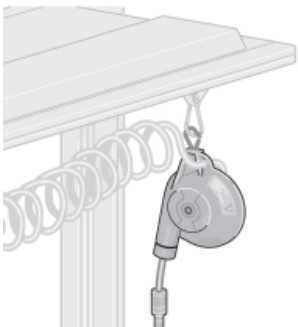
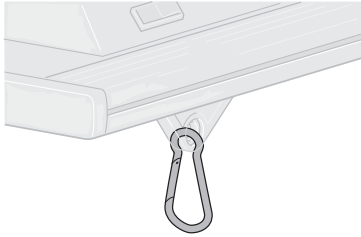

Zubehör

Technische Daten

Beschreibung		Best-Nr.
<p>Schwenkarm für Balancer mit eingesetztem Schlitten</p> <p>Anbringung am Höhenprofil vorne oder seitlich</p> <p>B = 630 mm, T = 18 mm, H = 35 mm</p>		78-4S
<p>Balancer</p> <p>Stahlgehäuse mit Traglast 1...2 kg Federkrafteinstellung durch Stellrad</p> <p>Seilzuglänge maximal 1,5 m, inklusive 1 Karabinerhaken</p> <p>B = 106 mm, T = 43 mm, H = 180 mm</p>		78-4Q
<p>Balancer für Druckluftwerkzeuge</p> <p>Federzeug mit Schlauchzeug und Schnellverschlusskupplung</p> <p>B = 145 mm, T = 80 mm, H = 230 mm</p> <p>Schlauchauszug 800 mm, Traglast einstellbar 0,4...0,8 kg</p>		78-4R
<p>Karabinerhaken aus Stahl zum Einhängen des Balancers in den Balancer-Schlitten</p>		78-4P

Zubehör

Technische Daten

Beschreibung		Best-Nr.
<p>TFT-Gelenkarm-Drehadapter zur Montage von Monitortragarmen der Baureihe P3-5M sowie Lupenleuchte</p>		<p>P3-5N-3 für Ø 16 mm</p>
<p>Drehhülse für 16 mm Einsteckzapfen zur Montage am Frontprofil eines Funktionsfachboden</p>		<p>K9-4C D16 </p>
<p>TFT-Gelenkarm-Drehadapter Drehadapter zur Montage am Primus One Systemprofil</p>		<p>P3-5N-5</p>
<p>Monitortragarm aus Aluminium. Höhe und Reichweite stufenlos einstellbar. Gasdrucktechnik zur leichten Höhenverstellung. Schnell lösbare Monitoranbindung über Quickrelease. Reichweite 365 mm Vesa-Standard 75/100 Traglast 7-15 kg</p>		<p>P3-5M-1</p>

Zubehör

Technische Daten

Beschreibung		Best-Nr.
<p>Monitortragarm aus Aluminium</p> <p>Höhe und Reichweite stufenlos einstellbar. Gasdrucktechnik zur leichten Höhenverstellung. Schnell lösbare Monitoranbindung über Quickrelease. Reichweite 515 mm Vesa-Standard 75/100 Traglast 7-15 kg</p>	 A silver aluminum monitor arm with a gas spring mechanism, featuring a single joint and a standard VESA mounting bracket.	P3-5M-2
<p>Monitortragarm aus Aluminium</p> <p>Höhe und Reichweite stufenlos einstellbar. Gasdrucktechnik zur leichten Höhenverstellung. Schnell lösbare Monitoranbindung über Quickrelease. Reichweite 515 mm Vesa-Standard 75/100 Traglast 7-15 kg</p>	 A silver aluminum monitor arm with a gas spring mechanism, featuring a single joint and a standard VESA mounting bracket, similar to P3-5M-2 but with a slightly different bracket design.	P3-5M-3
<p>Monitortragarm aus Aluminium</p> <p>In der Höhe stufenlos verstellbar 2-teiliger Gelenkarm mit Standard-Monitorbefestigung. Ausgleichsmechanismus am vorderen Gelenk für eine optimale Monitorausrichtung.</p> <p>Reichweite 415 mm Vesa-Standard 75/100 Traglast 6 kg</p>	 A silver aluminum two-joint monitor arm with a balancing mechanism at the front joint and a standard VESA mounting bracket.	P3-5K-10
<p>Tablethalter</p> <p>Tablethalter für sehr einfaches Einlegen und Entnehmen verschiedener Tablets. Halterung für Tablets mit einer Größe von 7 bis 10 Zoll (Klemmlänge 160-300 mm) 10 Zoll-Tablets können wahlweise hoch oder quer eingelegt werden. Schnell lösbare Tabletanbindung über Quickrelease.</p> <p>Passend an alle Vesa-Standard Aufnahmen 75/100.</p>	 A black plastic tablet holder with a quick-release mechanism, designed to fit VESA 75/100 mounting holes.	P3-5L-10

Zubehör

Technische Daten

Beschreibung		Best-Nr.
<p>TFT-Schwenkarm zur höhenvariablen Montage an der Stirn- oder Breitseite des Profils, für Monitore bis 15 kg</p> <p>T = 455 mm, H = 200 mm</p> <p>Bestehend aus: 1 VESA-Adapter 75 / 100 zur Monitormontage 2 Horizontal-Drehgelenke 1 Kugelkopf</p>		P3-5K
<p>TFT-Halter zur höhenvariablen Montage an der Stirnseite des Profils, für Monitore bis 15 kg</p> <p>T = 125 mm, H = 115 mm</p> <p>Bestehend aus: 1 VESA-Adapter 75/100 zur Monitormontage 1 Horizontal-Drehgelenk 1 Kugelkopf</p>		P3-5L
<p>Tastaturablage mit seitlicher Kugelführung um 230 mm ausziehbar. Endpositionen arretierbar</p> <p>Höhe einstellbar im 11 mm Raster Lichte Abmessungen der Ablage: B = 600 mm, T = 267 mm</p> <p>B = 680 mm, T = 300 mm, H = 85...110 mm</p>		85-4F-1
<p>Tastaturablage mit seitlicher Kugelführung um 230 mm ausziehbar. Endpositionen arretierbar</p> <p>Höhe einstellbar im 11 mm Raster Lichte Abmessungen der Ablage: B = 600 mm, T = 205 mm</p> <p>B = 680 mm, T = 300 mm, H = 85-110 mm</p>		85-4F-2
<p>Drehschwenkarm für Messinstrumente , Werkzeuge , Behälter, Tastaturen, Tablets, usw. Oberfläche aus Aluminiumblech, rutschfest</p> <p>Ablagefläche B = 390 mm, H = 300 mm</p> <p>maximale Belastung 7 kg 25° neigbar</p>		78-3M.K



Zubehör

Technische Daten

Beschreibung		Best-Nr.
<p>Kabelaufhängevorrichtung 2-fach</p> <p>B = 220 mm, T = 61 mm, H = 120 mm</p> <p>Kunststoff Halbschalen, Farbe weiß.</p> <p>Geeignet zur Aufnahme von Kabeln und Messleitungen am Primus One Systemprofil.</p> <p>Inklusive Befestigungsmaterial.</p>		K9-9K Z01
<p>Messleitungshalter 13-fach</p> <p>B = 380 mm, T = 200 mm, H = 25 mm</p> <p>Bestehend aus einem halbkreisförmigen Messleitungshalter gefertigt aus Aluminiumblech, kunstharzbeschichtet.</p> <p>Mit 13 Aufhängemöglichkeiten für Labor- und Anschlusskabel mit verschiedenen Durchmessern.</p> <p>Gefertigt, inklusive Befestigungsmaterial.</p> <p>Farbe schwarz RAL 7021.</p>		K9-9N 
<p>Kabelrollenhalter aus pulverbeschichtetem Stahlblech</p> <p>passend für Universal-Trägerschiene (z.B. K7-2U)</p> <p>B = 137 mm, T = 220 mm, H = 95 mm</p> <p>Zur Aufnahme von Kabelrollen mit maximalem Durchmesser 200 mm, einer Breite von 105 mm und einem Innendurchmesser von 18 mm oder 16 mm</p>		T3-7A
<p>Kabelrollenhalter aus pulverbeschichtetem Stahlblech</p> <p>passend für Universal-Trägerschiene (z.B. K7-2U)</p> <p>B = 105 mm, T = 220 mm, H = 95 mm</p> <p>Zur Aufnahme von Kabelrollen mit maximalem Durchmesser 200 mm, einer Breite von 80 mm und einem Innendurchmesser von 18 mm oder 16 mm</p>		T3-7B

Zubehör

Technische Daten

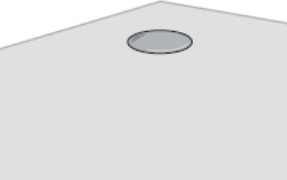
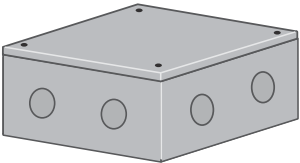
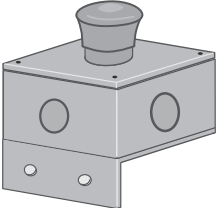
Beschreibung		Best-Nr.
<p>Netzzuleitung 2,5 m 3 x 1,5 mm² mit Schuko-stecker</p>		83-2A
<p>Netzzuleitung 2,5 m 5 x 2,5 mm² mit Cekonstecker 5p. 400 V 16 A</p>		83-2C
<p>Kabeldurchlassdose 2-teilig zur Montage an Tischen / Eckplatten oder Lose Z=bitte Montageort angeben</p>		81-2K Z
<p>Anschlussgehäuse für den Anschluss der Netzzuleitung in der Kabelwanne. Stabiles Kunststoffgehäuse mit fest integrierter 8-poliger Reihen-klemmleiste. B = 95 mm, T = 95 mm, H = 55 mm</p>		78-4V
<p>Not- Aus- Schalter montiert im Kunststoffgehäuse, inklusive Befestigungswinkel zur Montage am Höhenprofil. Anschlussleitung mit Aderendhülsen konfektioniert. B = 68 mm, T = 68 mm, H = 50 mm</p>		78-4W

G Elektronik



Inhaltsverzeichnis

G1	Software und Netzwerktechnik	207
G2	System 3HE	222
G3	System 6HE	302
G4	System 3HE Ausbildung	392

G Elektronik



Software und Netzwerktechnik

G1

Elabo Elution[®] Suite

Elution[®] Device



Technische Merkmale

Elabo Elution[®] Device vereinfacht die Prüfung von elektrischen und elektronischen Komponenten für Forschung und Entwicklung, Produktion und Qualitätssicherung sowie für Service und Reparatur. Neben der Messung elektrischer Größen werden auch Digital- und Analogsignale verarbeitet.

Allgemeine Daten

- Lieferumfang: 1 DVD-Box inklusive Elution[®] Device, SQL-Server Express, Bedienungsanleitung und Online-Hilfe
- Lizenz: Einzelplatz
- Sprachen: Deutsch und Englisch, weitere Sprachen auf Anfrage erhältlich
- Anmeldung: passwortgeschützt oder Übernahme Windows-User
- Bedienung: Maus, Touch, mit Windows Look & Feel; Mehrfachmonitoring möglich
- Plattform SQL; lokale Datenbank oder Serverlösung
- Export Daten in CSV-Dateien zur Weiterverarbeitung

Geräte, die entweder über eine integrierte Schnittstelle verfügen oder ausgerüstet werden können, sind in diesem Katalog mit dem Symbol "NET" gekennzeichnet. Für diese Geräte ist auch ein Elabo Elution Gerätetreiber verfügbar.



Elabo Elution® Suite

Elution® Device

Für Forschung und Entwicklung

- Mit Elabo Elution® Device können Sie Werte jederzeit reproduzieren
- Durch die Recordingfunktion erhalten Sie eine lückenlose Mitprotokollierung aller Messwerte
- Führen Sie Dauerlaufprüfungen mit Elution® Device vollautomatisch durch
- Dank der Messwertspeicherung in einer SQL-Datenbank können Sie alle Daten jederzeit auf andere Plattformen übertragen
- Dauerlauf- und Belastungstests
- Taktgenerator
- Soll-Ist-Vergleich in Grafen und Tabellen



Für Produktion und Qualitätssicherung

- Mit Elabo Elution® Device definieren Sie einen sequenzierten Prüfablauf mit chronologischer Abarbeitung von Prüfschritten, der im Folgenden halb- oder vollautomatisch abläuft
- Sie integrieren bei Bedarf Prüfhinweise, Digitalbilder oder Warteschritte in den Prüfablauf
- Arbeiten Sie mit Produktkennzeichnungen wie Barcodes etc. und verfolgen Sie dadurch die Werte eines Gerätes während seiner gesamten Lebenszeit

Für den Einsatz in Produktion und Qualitätssicherung bieten wir auch das Softwarepaket Elution® System der Elution® Suite an. Bitte lassen Sie sich ggf. beraten, welches Programm für Ihre Anwendung besser geeignet ist.

Für Service und Reparatur

- Mit Elabo Elution® Device sind Werte jederzeit für Sie zu reproduzieren
- Durch die Recordingfunktion erhalten Sie eine lückenlose Mitprotokollierung aller Messwerte
- Führen Sie Dauerlaufprüfungen mit Elution® Device vollautomatisch durch
- Dank der Messwertspeicherung in einer SQL-Datenbank können Sie alle Daten auf andere Plattformen übertragen
- Arbeiten Sie mit Produktkennzeichnungen wie Barcodes etc. und verfolgen Sie dadurch die Werte eines Gerätes während seiner gesamten Lebenszeit
- Fehlersuche mit Hilfe vordefinierter Prüfabläufe erleichtert
- Programmierung von Sollwertlisten für Kalibrierungszwecke

Unterstützte Betriebssysteme: Windows 7, 32 und 64bit

Voraussetzungen: Geräte mit Ethernet-Schnittstellen, zusätzliche Gerätelizenzen, .NET Framework muss auf dem Rechner/ den Rechnern installiert sein.

Elabo Elution[®] Suite

Elution[®] Device

Modul: System

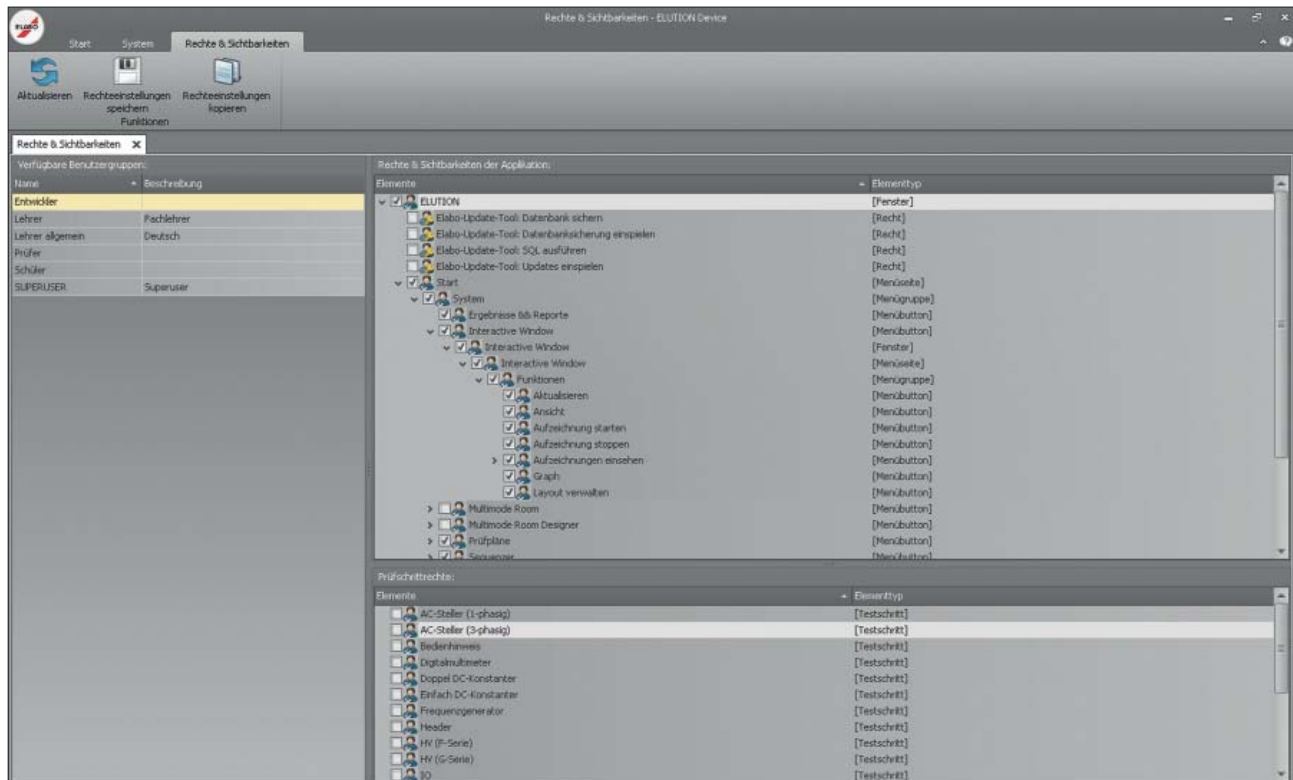

Systemverwaltung

- Benutzerverwaltung
- Gruppenverwaltung
- Update

Features

1. Feingliedrige Rechtfreigabe
2. Userabhängige Menüstrukturen
3. Zentrale Konfiguration aller Anlagen und Systeme

Funktionen

- Vergabe von Namen für Geräte und Anlagen
- Verwaltung von Produkttypen, Nummernkreisen
- Verwaltung von Lizenzen
- Festlegung Netzwerkkonfiguration
- Sprachauswahl
- Benutzer anlegen und mit Rechten versehen
- Benutzergruppen anlegen, Benutzer zuordnen und mit Rechten versehen

Elabo Elution[®] Suite

Elution[®] Device

Modul: Interactive Window



- Direkte Gerätebedienung
- Grafische Darstellung
- Protokollierung
- Exportfunktion

Features

1. Graf-Skalierung frei einstellbar
2. Jede einzelne Dezimalstelle kann ausgewählt und verändert werden
3. Alle Geräte auf einen Blick

Funktionen

- Anzeige aller aktiven Geräte
- Anzeige aller Messwerte in einem Graf oder mehreren Grafen
- Vermessung von Delta-x- und Delta-y-Werten in der grafischen Darstellung mit Möglichkeit zum direkten Vergleich des zeitlichen Verlaufs
- Datenlogging-Funktion mit einstellbarer Messrate
- Speicherung von Messwerten in einer SQL-Datenbank (manuell, automatisch)
- On-top-Funktion zur Nutzung der einzelnen Geräte in anderen Anwendungen

Elabo Elution® Suite

Elution® Device

Modul: Sequenzer

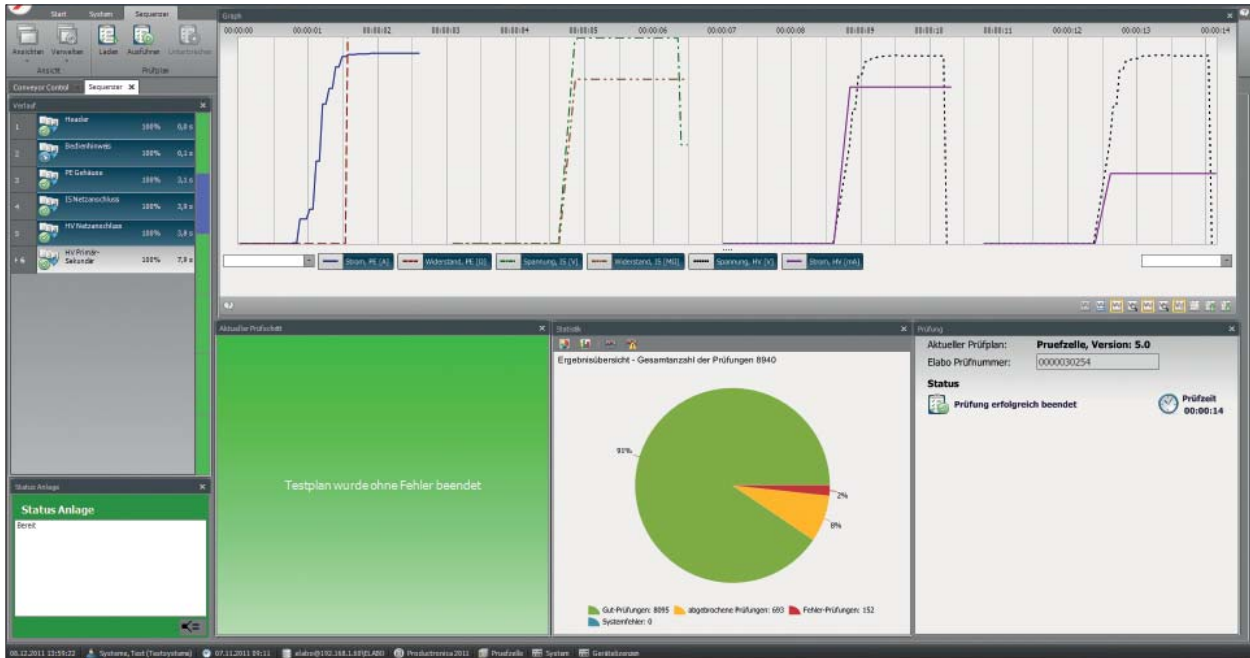

- Sequenzieller Prüfablauf
- Statistiken
- Grafische Darstellung

Features

1. Chronologische grafische Darstellung des Prüfablaufs
2. Ständige Anzeige der aktuellen Mess- und Grenzwerte
3. Dauerprotokollierung aller Werte und Hinterlegung in der SQL-Datenbank
4. Einblendung von Hinweisen
5. Farbige Verlaufsanzeige mit Fehlerkennzeichnung

Funktionen

- Auswahl von Prüfplänen (manuell, automatisch)
- Vollautomatischer Prüfablauf
- Status- und Fehlermeldungen
- Anzeige aller aktuellen Ergebnisse
- Prüflingsidentifikation (manuell, Barcode, RFID)
- Visualisierung aller Parameter
- Anzeige GUT / FEHLER-Statistik
- Speicherung von Messwerten in einer SQL-Datenbank (automatisch)

Elabo Elution[®] Suite

Elution[®] Device

Modul: Prüfpläne

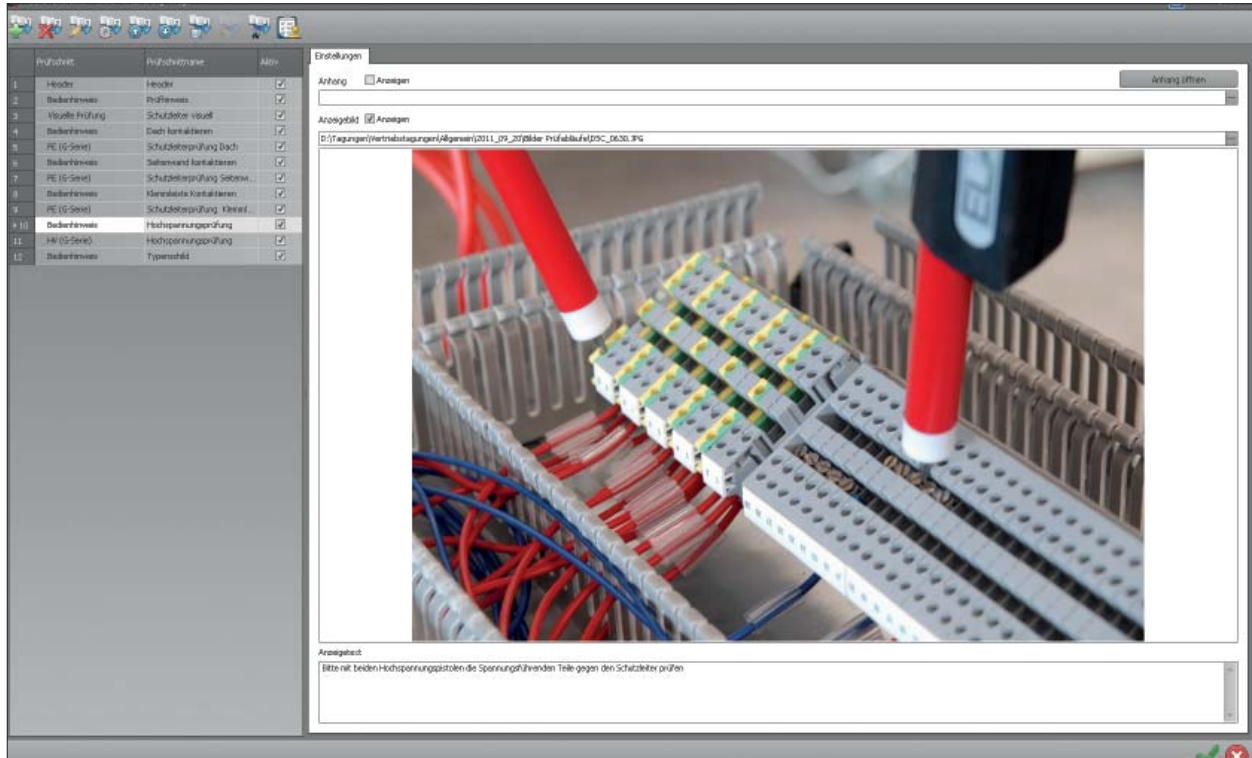

- Prüfplannerstellung
- Blockverwaltung
- Vorlagenverwaltung

Features

1. Eingabe Prüfparameter teilweise grafisch gestützt
2. Definition der Polung bzw. der für den Prüfschritt erforderlichen Verschaltung zum Prüfobjekt hin
3. Einfügen von Bildmaterial möglich
4. Vollbildanzeige aller Prüfergebnisse, auch als Diagramm

Funktionen

- Eingabe der Basiseinstellungen wie Prüfaufbau, Beschreibungsteil, Prüfobjektkennungen zur automatischen Auswahl eines Prüfplans
- Eingabe und Parametrierung von Prüfschritten wie Stromaufnahme oder Spannungsvorgabe
- Einfügen von Bedienerhinweisen/visuellen Prüfschritten/Warteschritten in die Parametrierung
- Festlegung der Reihenfolge der eingegebenen Prüfschritte
- Programmieren von Spannungsstufen und von Spannungsverläufen zur Schaltungsanalyse
- Programmierung von automatisierten Messroutinen

Elabo Elution® Suite

Elution® Device

Modul: Ergebnisse & Reporte

Prüfnummer	Prüfplanname	Version	Ergebnis	Startdatum	Enddatum	Prüfzeit[s]	Produkttypnummer	Kundenseriennummer	Ergebnisstatus
0000011642	Leistungselektronik_S...	5.4	abgebrochen	18.11.2011 14:31:03	18.11.2011 14:37:49	406			Cancelled
0000011149	Leistungselektronik_S...	5.4	abgebrochen	18.11.2011 12:24:23	18.11.2011 14:31:02	7599			Cancelled
0000011143	Leistungselektronik_S...	5.4	abgebrochen	18.11.2011 12:23:52	18.11.2011 12:24:15	23			Cancelled
0000011028	Leistungselektronik_S...	5.4	abgebrochen	18.11.2011 11:53:20	18.11.2011 12:23:06	1786			Cancelled
0000010985	Leistungselektronik_S...	5.4	abgebrochen	18.11.2011 11:26:20	18.11.2011 11:53:17	1617			Cancelled
0000010984	Leistungselektronik_S...	5.4	abgebrochen	18.11.2011 11:24:17	18.11.2011 11:25:19	62			Cancelled
0000010883	Leistungselektronik_S...	5.4	Fehler	18.11.2011 11:22:56	18.11.2011 11:23:59	63			Failed
0000010788	Leistungselektronik_S...	5.4	abgebrochen	18.11.2011 10:49:38	18.11.2011 11:22:50	1992			Cancelled
0000010780	Leistungselektronik_S...	5.4	Gut	18.11.2011 10:17:28	18.11.2011 10:19:13	105			Passed
0000010613	Leistungselektronik_S...	5.4	Gut	18.11.2011 09:34:23	18.11.2011 09:35:22	59			Passed
0000010544	Leistungselektronik_S...	5.4	abgebrochen	18.11.2011 09:05:38	18.11.2011 09:34:17	1719			Cancelled
0000010478	Leistungselektronik_S...	5.4	Gut	18.11.2011 08:27:45	18.11.2011 08:29:03	78			Passed
0000010318	Leistungselektronik_S...	5.4	abgebrochen	17.11.2011 17:00:08	17.11.2011 17:37:19	2231			Cancelled
0000010317	Leistungselektronik_S...	5.4	Gut	17.11.2011 16:58:23	17.11.2011 16:59:36	73			Passed
0000010294	Leistungselektronik_S...	5.4	Gut	17.11.2011 16:46:18	17.11.2011 16:58:11	713			Passed
0000010283	Leistungselektronik_S...	5.4	Fehler	17.11.2011 16:43:06	17.11.2011 16:46:05	179			Failed
0000010240	Leistungselektronik_S...	5.4	abgebrochen	17.11.2011 16:32:35	17.11.2011 16:43:03	628			Cancelled
0000009255	Leistungselektronik_S...	5.4	Gut	17.11.2011 12:09:04	17.11.2011 12:10:07	63			Passed
0000008430	Leistungselektronik_S...	5.4	abgebrochen	16.11.2011 17:53:03	16.11.2011 17:58:49	346			Cancelled
0000008421	Leistungselektronik_S...	5.4	abgebrochen	16.11.2011 17:50:58	16.11.2011 17:52:42	104			Cancelled
0000008384	Leistungselektronik_S...	5.4	Gut	16.11.2011 17:47:55	16.11.2011 17:50:31	156			Passed
0000008377	Leistungselektronik_S...	5.4	Gut	16.11.2011 17:39:44	16.11.2011 17:41:03	79			Passed
0000008349	Leistungselektronik_S...	5.4	Gut	16.11.2011 17:32:57	16.11.2011 17:34:29	92			Passed
0000007605	Leistungselektronik_S...	5.4	Gut	16.11.2011 14:21:10	16.11.2011 15:43:35	4945			Passed
0000007414	Leistungselektronik_S...	5.4	abgebrochen	16.11.2011 13:32:20	16.11.2011 14:21:06	2926			Cancelled
0000006956	Leistungselektronik_S...	5.4	abgebrochen	16.11.2011 11:41:45	16.11.2011 13:20:49	5944			Cancelled
0000006883	Leistungselektronik_S...	5.4	Fehler	16.11.2011 11:30:58	16.11.2011 11:34:40	222			Failed
0000006868	Leistungselektronik_S...	5.4	Gut	16.11.2011 11:12:39	16.11.2011 11:16:09	210			Passed
0000006785	Leistungselektronik_S...	5.4	abgebrochen	16.11.2011 10:51:10	16.11.2011 11:12:32	1282			Cancelled
0000005699	Leistungselektronik_S...	5.4	Gut	15.11.2011 15:41:22	15.11.2011 15:45:53	271			Passed

- Messwertbrowser
- Reportausdruck
- Exportfunktion

Features

1. Drei Vorlagen für Prüfprotokolle inklusive
2. Datenbankordnung durch automatische Zuordnung von Prüfnummern, Prüfpläne zudem mit Titel und Kommentar zu versehen
3. Zeitraum für die Erstellung von Statistiken frei wählbar

Funktionen

- Nachträglicher Zugriff auf alle gespeicherten Prüfergebnisse
- Export aller Daten: SQL, CSV, Text
- Ausgabe von Soll-Ist-Werten, Prüfer-ID, Datumsstempel, Seriennummer, Anlagenummer
- Erstellung von Prüfprotokollen
- Rückführbarkeit der Prüfergebnisse

Elabo Elution® Suite

Elution® Device

Gut zu wissen

Bequemlichkeitsversprechen

Sie gehen in den Feierabend, sind mit Ihrer Arbeit aber noch nicht ganz fertig? Mit Elabo Elution® kein Problem. Wenn Sie am nächsten Tag den Rechner und die Software starten, sind Sie genau dort, wo Sie gestern aufgehört haben.

Nützlichkeitsversprechen

Bei Aufgabe A brauchen Sie nur Gerät B? Dann ziehen Sie sich das Gerät auf den Desktop, schließen Sie die Software und arbeiten Sie bequem und einfach per Fernsteuerung. Ideal, wenn Sie noch andere Programme offen haben oder sich einfach nur das Drehen am Drehwähler ersparen möchten.

Sicherheitsversprechen

Elabo Geräte werden häufig nicht nur miteinander, sondern auch mit anderen Geräten, Systemen und Programmen vernetzt. Damit Sie hier auch im Ernstfall keine Daten verlieren, haben wir zahlreiche Sicherheitsmechanismen integriert. Auch bei einem Totalausfall können Sie sich also sicher sein, dass Ihre Prüfergebnisse nicht verloren sind, und beruhigt lokal weiterarbeiten.

Funktionsversprechen

Elabo bietet Ihnen nicht nur alle Funktionen Ihrer Geräte über die Software an, sondern geht bei den Netzfeldern/ Stromversorgungen/Regelnetzgeräten noch darüber hinaus. Zum Beispiel erhalten Sie hier noch Arbiträrunktionalität und Presettings.

Bestellnummer Paket N2-1A

Softwarepakete Elution® Device mit den Modulen:

- Interactive Window
- Sequenzer
- Prüfpläne
- Ergebnisse & Reporte
- Systemverwaltung

Bestellnummer Einzelgerätetreiber

Gerätetreiber Smart DC	N2-5A	
Gerätetreiber AC-Quelle	N2-5D	
Gerätetreiber Digitalmultimeter	N2-5G	
Gerätetreiber Frequenzgenerator	N2-5N	
Gerätetreiber I/O Modul	N2-5R	
Gerätetreiber BestPerformance	N2-7A	HV-Gerät
Gerätetreiber BestPerformance	N2-7B	Kombitester
Gerätetreiber HighPerformance	N2-7D	HV-Gerät
Gerätetreiber HighPerformance	N2-7E	Kombitester
Gerätetreiber Einzelprüfgeräte PE / IS / LC	N2-7G	

Hinweis: Durch die Elabo Open Interface Technologie können auch Mess- und Versorgungsgeräte anderer Hersteller in das Elution Software Paket integriert werden.

Elabo Elution[®] Suite

Elution[®] Training

Klassenräume steuern und überwachen

Moderne Unterrichtsräume werden mittlerweile zentral gesteuert und überwacht. Funktionen wie die 2-stufige Spannungsfreigabe oder die Betätigung von Versenk-techniken sind einfach per Mausclick für einen Tisch oder ganze Räume auswählbar. Eine betätigte Not-Aus-Taste wird sofort optisch angezeigt.



In der Elabo Software lassen sich Klassenräume wirklichsgetreu nachbilden und steuern. Jederzeit eine perfekte Übersicht über die einzelnen Plätze gewährleistet einen reibungslosen Unterricht. Per Fernzugriff können die Bildschirme der einzelnen Schülerplätze eingesehen und kann bei Bedarf auch dort eingegriffen werden.

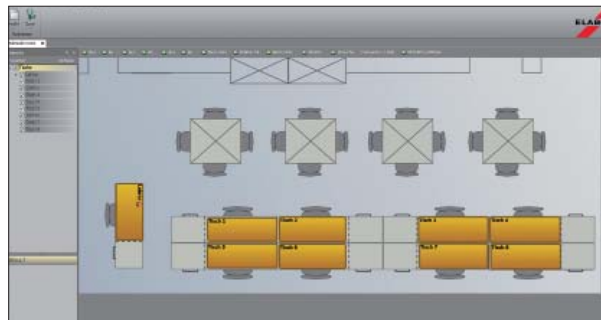

Geräte begrenzen und Versuche organisieren

Im Zuge der Ausbildung kann es durchaus vorkommen, dass Geräte oder auch Bauteile aufgrund falscher Beschaltung oder zu hoher Versorgungsspannungen Schaden nehmen. Hier bietet die Technik nun Möglichkeiten, Geräte für spezielle Versuchsaufbauten in der Ausgangsleistung zu begrenzen. Somit bleiben empfindliche Bauteile geschützt. Zudem lassen sich die Geräte zentral vom Lehrerplatz aus fernsteuern. So wird aus einer variablen Spannungsversorgung bei Bedarf eine Festspannungsquelle.

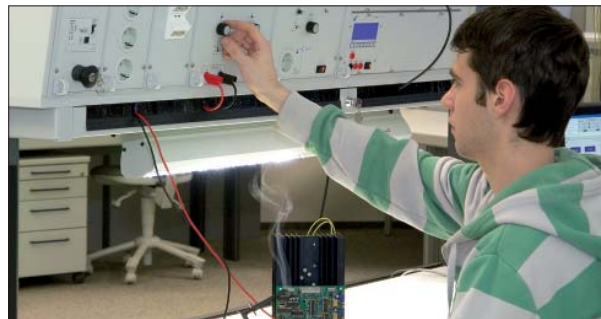

Einmal eingerichtete Versuchsanordnungen lassen sich jederzeit per Auswahl laden und an die Geräte im Raum versenden. Neue Vorgaben sind ebenso schnell wie übersichtlich eingestellt und werden über das Netzwerk an die Geräte verteilt.



Elabo Elution[®] Suite

Elution[®] Training

Messen wie die Profis

Weshalb nicht bereits in der Ausbildung die Werkzeuge der Profis einsetzen? In modernen Entwicklungslaboren werden heute vernetzte Geräte und Systeme eingesetzt. Automatisierte Messreihen und Schaltungsanalysen gepaart mit permanenter Dokumentation erleichtern die Funktionskontrolle von Bauelementen und Schaltungen.



Direkte Eingabe von Sollwerten, grafische Darstellung der Istwerte sowie Programmierung von Spannungsverläufen sind nur einige der Technische Merkmale der Elabo Software. Per Drag-and-drop lassen sich alle vernetzten Geräte auf dem Bildschirm darstellen und bedienen.



Messabläufe strukturiert erarbeiten und dokumentieren

Automatisierte Qualitätssicherung mit lückenloser Dokumentation sichert die Produktqualität in der Industrie. Mit wenigen Mausklicks lassen sich einfache Messabläufe erzeugen und automatisiert durchführen. Als Messgeräte können die vorhandenen Geräte eingesetzt werden.



Laborversuche zur Ermittlung von Bauteilkennlinien lassen sich einfach erstellen und durchführen. Als Ergebnis liegen der erarbeitete Messablauf sowie die erzielten Messwerte vor.

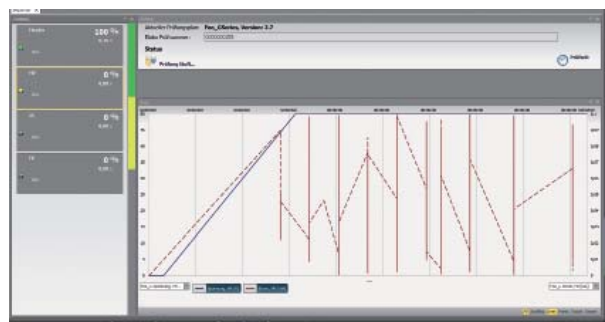

Elabo Elution[®] Suite

Elution[®] Training

Verfügbare Geräte

Elabo bietet eine Vielzahl an vernetzbaren Geräten

AC-Versorgungen, 1- und 3-phasig

DC-Konstanter, 1- und 2-fach

Digitalmultimeter

Funktionsgeneratoren

I/O-Module



Systemumgebung

Die Elabo Software ist für den Einsatz mit den Betriebssystemen Windows 7 ausgelegt.

Die Datenspeicherung erfolgt in einer SQL-Datenbank, die jederzeit ausgelesen werden kann.

Softwarepaket

Elabo Softwarepaket für die berufliche Ausbildung

Im Paket enthalten sind die Module:

- Interactive Window
- Sequenzer
- Multimode Room (nur Lehrerversion)
- Messwertausdruck
- Benutzerverwaltung und Konfiguration

Bestellnummer: N2-1E Standortlizenz

N2-1L Lehlizenz zur Installation auf einem Lehrerrechner

PRODAS

Daten.Wissen.Vorsprung.

Informationsprozesse automatisieren

PRODAS überzeugt durch Funktionalität

PRODAS ist das professionelle Daten Analyse System für Ihre Qualitätssicherung und Datenanalyse. Die Daten und Messwerte Ihrer Anlagen werden erfasst und in der PRODAS-Datenbank gespeichert. PRODAS greift auf diese Daten zu und erlaubt eine interaktive Auswertung. Die Analyse kann in Form von Tabellen, Diagrammen und Berichten vorgenommen werden. Ad hoc analysieren und interpretieren Sie Ihre Daten mittels Pivot-Grid.

Synergie für Sie

Der Trend hin zu immer mehr Datentransparenz hat den Softwarespezialisten Consipio und den Prüfanlagenhersteller Elabo veranlasst, gemeinsam PRODAS zu entwickeln. Das interdisziplinäre Know-how beider Firmen führt zu einer – für Sie als Kunden – herausragenden Lösung. Ein Must-have für jedes Unternehmen, das den stetig wachsenden Forderungen nach Informationen Rechnung tragen möchte.

Trends frühzeitig erkennen

Vorteile durch besondere Eigenschaften

- Entwicklung in Zusammenarbeit der Markt- und Technologieführer
- Offene Import- und Exportstrukturen
- Flexible Visualisierungen und Auswertungen
- Individuell anpassbare Berichtsfunktionen
- Informationsprozesse automatisieren
- Schlanke und schnelle Abrufprozesse durch Filterfunktionalität

Ihr besonderer Vorteil

Das erfahrene Consipio Team steht Ihnen beratend zur Seite, um PRODAS nach Ihren Vorstellungen erfolgreich im Unternehmen zu integrieren.

Fehleranalyse und Traceability

Sie betreiben Prüfsysteme zur Qualitätssicherung

PRODAS ermöglicht das frühzeitige Erkennen von Trends innerhalb Ihrer Produktion. Dadurch lassen sich Fehler vermeiden und Kosten einsparen. Verfolgen Sie Fehler zeitlich unbegrenzt zurück und erkennen Sie bisher unbekanntes Zusammenhänge. Die schnelle und flexible Auswertung der benötigten Daten erleichtert Ihren Mitarbeitern das Verständnis und ermöglicht Rückschlüsse hinsichtlich verborgener Probleme. Dies führt zu kontinuierlichen Prozessverbesserungen.

PRODAS

Daten.Wissen.Vorsprung.

- Daten zurückverfolgen
- Fehler erkennen
- Zusammenhänge verstehen
- Prozesse verbessern

Vielfältige Import- und Exportmöglichkeiten

Dynamisch, flexibel, individuell

Die Prozesse in Ihrem Unternehmen sind seit Jahren gewachsen, optimiert und haben eine eigene wertvolle Dynamik. Unsere Software passt sich Ihren Prozessen an, indem sie die Ergebnisse mit einem Klick in die gängigen Dateiformate ausgibt (Excel, PDF usw.). Darüber hinaus lassen sich Listen einlesen, so dass Ihre Mitarbeiter ihre bewährte Arbeit mit beispielsweise Excel weiterführen können – die Informationen aber sind mit PRODAS global abrufbar.

- Dynamische Daten in festen Formaten
- Importe aus verschiedensten Quellen
- Flexibel anpassbare Berichte
- Vielfältige Exporte
- Global verfügbar



Diagrammerstellung

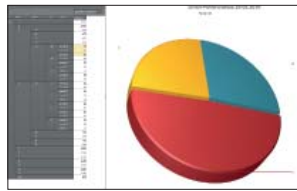

Fehleranalyse

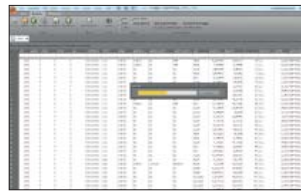

Datenexport

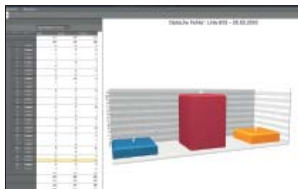

Auswertungen

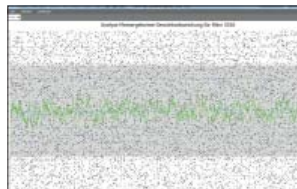

Messdatenvisualisierung

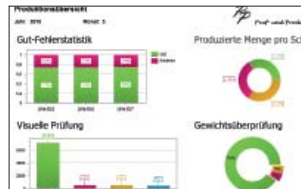

Cockpit Charts



Traceability



Intranet-/Internetanbindung



Datensharing

Weltweit informiert durch das Webinterface

Intranet/Internet

Mit PRODAS können Sie Ihre Reports und Auswertungen in ihrer aktuellsten Form von überall auf der Welt aufrufen. Durch die Vernetzung ergeben sich abteilungsübergreifende Vorteile.

Vom Qualitätsmanagement bis hin zum Verkauf, vom Einkauf bis zum Management. Ihre Mitarbeiter versorgen sich selbstständig mit allen für sie relevanten Informationen.

Informationen zur richtigen Zeit am richtigen Ort.

Netzwerkmodule

Bei gemeinsamer Bestellung von Aufbauten und Netzwerktechnik ist die Vernetzung vormontiert, muss also nur noch mit dem PC verbunden werden. Kunden haben allerdings auch die Möglichkeit, die Aufbauvernetzung- zum Beispiel bei bereits vorhandenen Elabo-Aufbauten selbst durchzuführen.

Technische Daten

Beschreibung			Bestell-Nr.
<p>Aufbauvernetzung</p> 		<p>Aufbauvernetzung Basic</p> <ul style="list-style-type: none"> - 8-fach Switch Industriestandard - Netzteil - Patchkabel 3 m - Kabelsatz für den Einbau im Elabo-Aufbau 	N3-1A
<p>Aufbauvernetzung</p> 		<p>Aufbauvernetzung</p> <p>8x10/100/1000Base-T</p> <ul style="list-style-type: none"> - 8-fach Switch mit Halterung - Steckernetzteil - Patchkabel 3 m - Kabelsatz für den Einbau im Elabo-Aufbau 	N3-1D
<p>Aufbauvernetzung</p> 		<p>Aufbauvernetzung mit Lichtwellenleitertechnologie</p> <ul style="list-style-type: none"> - 6-fach Gigabit Ethernet Switch mit 2x SFP LWL Modulen Multimode LC - Netzteil - Kabelsatz für den Einbau im Elabo-Aufbau 	N3-1L
<p>Aufbauvernetzung</p> 		<p>Aufbauvernetzung mit VLAN</p> <ul style="list-style-type: none"> - 8-fach Switch für VLAN Industriestandard - Netzteil - Kabelsatz für den Einbau im Elabo-Aufbau 	N3-1V
<p>Aufbauvernetzung</p> 		<p>Aufbauvernetzung mit WLAN</p> <ul style="list-style-type: none"> - Access-Point - 8-fach Switch inklusive WLAN - Netzteil - Kabelsatz für den Einbau im Elabo-Aufbau 	N3-1W
<p>Duplexpatchkabel Lichtwellenleiter</p> 		<p>LWL Duplexpatchkabel</p> <p>2 x 1G50 / 125 µm, mini Stecker beidseitig, jeweils LC / PC dx</p> <p>Mantelfarbe orange</p> <p>Länge 5 m Länge 7,5 m Länge 10 m Länge 12 m Länge 15 m Länge 23 m</p>	<p>N3-1K Z05M N3-1K Z075M N3-1K Z10M N3-1K Z12M N3-1K Z15 M N3-1K Z23 M</p>

G Elektronik



Inhaltsverzeichnis

G2	System 3 HE	222
G2.1	Sicherungs- und Schutzmodule	223
G2.2	AC-Versorgungen fest	228
G2.3	AC-Versorgungen regelbar	231
G2.4	DC-Versorgungen fest	237
G2.5	DC-Versorgungen regelbar	240
G2.6	Mess- und Signalgeräte	253
G2.7	Isolationswiderstandsmessgeräte	267
G2.8	Schutzleiterwiderstandsmessgeräte	275
G2.9	Pneumatik	283
G2.10	Dekaden & Logaden	287
G2.11	Schnittstellen	289
G2.12	Löttechnik	293
G2.13	Gehäuse und Zubehör	297

3HE

Sicherungs- und Schutzmodule

G2.1

Systemübersicht 3HE

Alle Einbauten des Elabo Euro-Kassettsystems haben eine einheitliche Frontplattenhöhe von 3HE = 128,5 mm. Die Gerätekomponenten bestehen aus Einsatzplatten oder Kassetten, deren Breite in Teilungseinheiten = TE angegeben wird.

3HE

Einbauvarianten

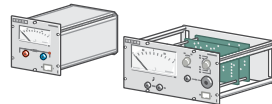

3HE-Euro-Kassetten



Gehäuse System 3HE

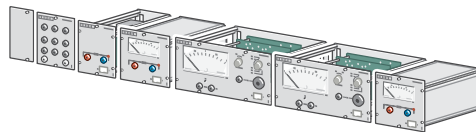

3HE-Euro-Kassetten und Einsatzplatten

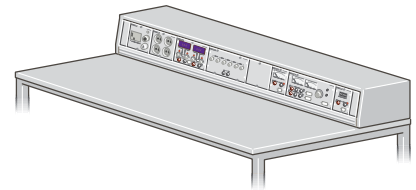

Tischaufbau System 3HE

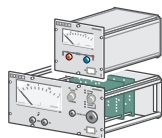

3HE-Euro-Kassetten und Einsatzplatten

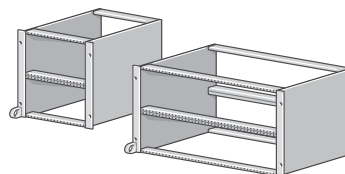

Baugruppenträger System 6HE

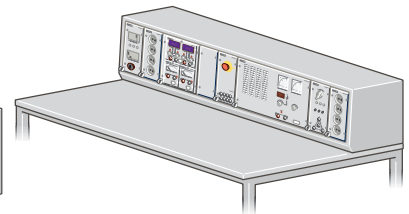

Tischaufbau System 6HE

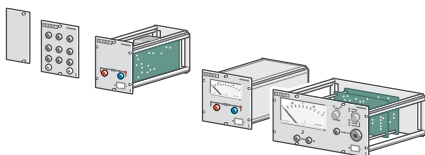

3HE-Euro-Kassetten und Einsatzplatten

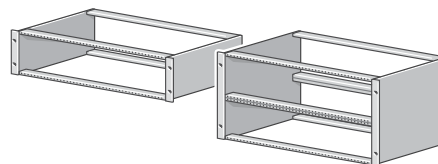

Baugruppenträger System 19"

Technische Informationen

Einbauten System 3HE

Maßeinheiten nach DIN 41494
1 Höheneinheit = 1HE = 44,45 mm.
Die Breite wird in TE (Teilungseinheiten)
angegeben (1TE = 5,08 mm):

4 TE	=	20,3 mm
6 TE	=	30,4 mm
8 TE	=	40,3 mm
12TE	=	60,9 mm
18TE	=	91,4 mm
24TE	=	121,9 mm
36TE	=	182,9 mm
42TE	=	213,3 mm
48TE	=	243,8 mm
52TE	=	264,1 mm
60TE	=	304,4 mm
66TE	=	334,8 mm

Frontplatten:

Alle Frontplatten bestehen aus 3 mm Hart-Alu beidseitig lichtgrau pulverbeschichtet (ähnlich RAL 7035). Die Beschriftung ist abriebfest im Druck-Verfahren aufgebracht. Einsatzplatten enthalten einfache Einbauten, für die eine Einschubkonstruktion nicht erforderlich ist. Eurokassetten sind zusätzlich mit 4 Tiefenprofilen sowie mit Rückwand und 11-poliger Messerleiste mit vorlaufendem Schutzkontakt nach DIN 41612 ausgestattet. Allseits geschlossene Eurokassetten sind ebenfalls lieferbar.

Baugruppenträger:

Durch die Verwendung von entsprechenden System-Baugruppenträgern können die Elabo 3HE-Euro-Kassetten auch in die Aufbausysteme 6HE integriert werden.

Ebenso finden Fremdfabrikate Verwendung, die nach DIN 41494 aufgebaut sind.

3HE Alukanal:

Alle Geräte, die in den Aufbau 3HE-Alukanal eingebracht werden können, sind mit diesem Symbol gekennzeichnet:













Zentrales Absicherungs- und Freigabemodul







Elabo-Netzfelder zum Ein- und Ausschalten und zum Absichern der zentralen Netzversorgung in Tischaufbauten. Sie lassen sich an jeder beliebigen Stelle im Tischaufbau montieren, werden aber in der Regel links in den Aufbau eingebaut. Alle Einsatzplatten sind ab Werk funktionsfertig verdrahtet.



Technische Daten

Beschreibung			Bestell-Nr.
Wechselstromnetzfeld 3HE / 24 TE 		Einsatzplatte mit 1 Fehlerstromschutzschalter Typ A 2-polig 25 A / 30 mA 1 Sicherungsautomat 16 A 1 Außenleiterkontrollleuchte 1 Austaster 1 Schlüssel-Ein-Taster 1 Hauptschütz	42-0B
Wechselstromnetzfeld 3HE / 36 TE 		Einsatzplatte mit 1 Fehlerstromschutzschalter Typ B 2-polig 25 A / 30 mA 1 Sicherungsautomat 16 A 1 Außenleiterkontrollleuchte 1 Austaster 1 Schlüssel-Ein-Taster 1 Hauptschütz	42-0C
Wechselstromnetzfeld 3HE / 24 TE 		Einsatzplatte mit 1 Fehlerstromschutzschalter Typ A 2-polig 16 A / 10 mA 1 Sicherungsautomat 16 A 1 Außenleiterkontrollleuchte 1 Austaster 1 Schlüssel-Ein-Taster 1 Hauptschütz	42-0D
Drehstromnetzfeld 3HE / 60 TE 		Einsatzplatte mit 1 Fehlerstromschutzschalter Typ A 4-polig 25 A / 30 mA 1 einstellbarer Motorschutzschalter 10...16 A 1 Unterspannungsauslöser 230V / 50Hz 1 Schlüsselpilzschalter 5 Sicherheitslaborbuchsen L1, L2, L3, N, PE 1 CEE-Steckdose 16 A 3 Außenleiterkontrollleuchten	42-0F
		wie Typ 42-0F, Fehlerstromschutzschalter, aber Typ B, allstromsensitiv, auch für glatte Gleichfehlerströme	42-0G
Drehstromnetzfeld 3HE / 48 TE 		Einsatzplatte mit 1 Fehlerstromschutzschalter Typ A 4-polig 25 A / 30 mA 1 Sicherungsautomat 3-polig C 16 A 1 Schlüssel-Ein-Taster 1 Austaster 1 Schütz 3 Außenleiterkontrollleuchten	42-0H
		wie Typ 42-0H, aber mit Fehlerstromschutzschalter Typ B, allstromsensitiv, auch für glatte Gleichfehlerströme	42-0J

Technische Daten

Beschreibung			Bestell-Nr.
<p>Wechselstromschutzschalter 3HE / 18TE</p> 		<p>Einsatzplatte mit</p> <ul style="list-style-type: none"> 1 Fehlerstromschutzschalter Typ A 2-polig 25 A / 30 mA <p>wie Typ 42-0K, Fehlerstromschutzschalter aber Typ B, allstromsensitiv, auch für glatte Gleichfehlerströme, 24TE</p>	<p>42-0K</p> <p>42-0L</p>
<p>Drehstromschutzschalter 3HE / 24TE</p> 		<p>Einsatzplatte mit</p> <ul style="list-style-type: none"> 1 Fehlerstromschutzschalter Typ A 4-polig 25 A / 30 mA <p>wie Typ 42-0M, Fehlerstromschutzschalter aber Typ B, allstromsensitiv, auch für glatte Gleichfehlerströme, 24TE</p>	<p>42-0M</p> <p>42-0N</p>
<p>Absicherungs- und Schalteinheit 3HE / 36TE</p> 		<p>Einsatzplatte mit</p> <ul style="list-style-type: none"> 1 Sicherungsautomat 1-polig C 16 A 1 Schlüsseltaster I / 0 / II 1 Austaster 2 Schütze 1 Außenleiterkontrollleuchte 1 Meldeleuchte Gruppe I 1 Meldeleuchte Gruppe II 	<p>42-0V</p>
<p>Absicherungs- und Schalteinheit 3HE / 36TE</p> 		<p>Einsatzplatte mit</p> <ul style="list-style-type: none"> 1 Sicherungsautomat 3-polig C 16 A 1 Schlüsseltaster I / 0 / II 1 Austaster 2 Schütze 3 Außenleiterkontrollleuchte 1 Meldeleuchte Gruppe I 1 Meldeleuchte Gruppe II 	<p>42-0W</p>
<p>Not-Aus-Piltaster 3HE / 12 TE</p> 		<p>Einsatzplatte mit</p> <ul style="list-style-type: none"> 1 Not-Aus-Piltaster mit Rastung und gelbem Signalring (unverdrahtet) <p>wie Typ 44-1J jedoch mit zusätzlichem Schließkontakt für Fernabfrage mittels Elution Software (Netzwerkmodul erforderlich)</p> <p>wie Typ 44-1J jedoch mit Schlüssel Not-Aus Schalter</p> <p>wie Typ 44-1J jedoch mit 2. Öffner- Kontakt</p>	<p>44-1J</p> <p>44-1J Z701</p> <p>44-1J Z702</p> <p>44-1J Z010</p>

ESD Monitor

zur Überwachung der normkonformen Arbeit an EPA Arbeitsplätzen

3HE

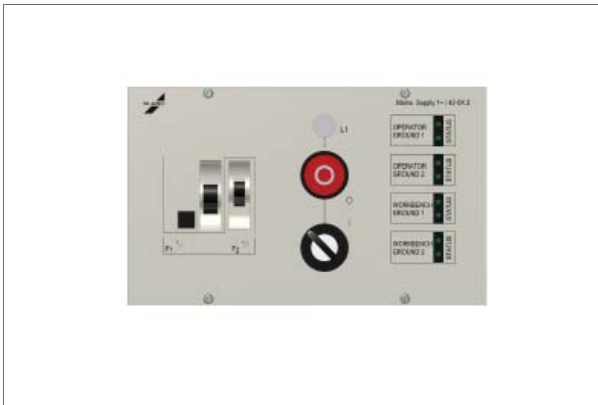

Technische Merkmale

- Die tägliche Armbandprüfung sowie der korrekte Anschluss der Tischerdung übernimmt der ESD-Monitor selbständig
- Überwachung durch zwei Satelliten für die Personenerdung (links+ rechts)
- Beide Satelliten sind mit einer Parkposition für die Armbänder ausgestattet
- 8 LED's zeigen die Zustände der zu Überwachenden Komponenten an
- Bei fehlerhafter Erdung einer am Monitor überwachten Komponente wird dies über ein akustisches Signal gemeldet
- Optional kann der Tisch auch automatisch abgeschaltet werden, wenn der Fehler innerhalb eines bestimmten Zeitfensters nicht behoben wird.

3HE Kassetten

	Typ	Farbe	Abmaße	
42-0X.3	1 / N / PE	Frontplatte lichtgrau	B = 213,3, H = 128,5 mm	42 TE
42-0Y.3	3 / N / PE	Frontplatte lichtgrau	B = 264,2, H = 128,5 mm	52 TE

3HE

AC-Versorgungen fest









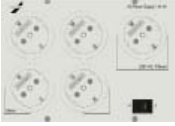

G2.2

AC- und AC/DC-Versorgung

1-phasig fest

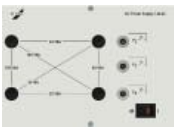

Technische Daten

Beschreibung		Bestell-Nr.
<p>AC-Versorgung 1-phasig 3HE / 36 TE</p> 		<p>Einsatzplatte mit 4 Schukosteckdosen 230 V 1 Schukosteckdose mit Netzleitungsfilter 230 V / 4 A, hohe Dämpfung 1 Leuchtweippschalter</p> <p>44-1K</p>
<p>AC-Versorgung 1-phasig 3HE / 24 TE</p> 		<p>Einsatzplatte mit 4 Schukosteckdosen</p> <p>wie Typ 44-1L mit Ländersteckdosen Schweiz wie Typ 44-1L mit dänischen Ländersteckdosen wie Typ 44-1L mit französischen Ländersteckdosen wie Typ 44-1L mit britischen Ländersteckdosen wie Typ 44-1L mit Ländersteckdosen USA</p> <p>44-1L 44-1L ZC00 44-1L ZD00 44-1L ZF00 44-1L ZG00 44-1L ZU00</p>
<p>AC-Versorgung 1-phasig 3HE / 36 TE</p> 		<p>Einsatzplatte mit 5 Schukosteckdosen 1 Leuchtweippschalter</p> <p>44-1L Z817</p>
<p>AC-Versorgung 1-phasig 3HE / 36 TE</p> 		<p>Einsatzplatte mit erdfreier Wechselspannung 230 V / 100 VA 1 Leuchtweippschalter 1 thermisch-magentischer Geräteschutzschalter 1 Trafo mit getrennten Wicklungen 1 Steckdose ohne Schutzkontakt</p> <p>wie 44-4B, jedoch Trafo 230VA</p> <p>44-4B Z302</p> <p>jedoch Trafo 460VA (3HE / 42TE) 44-4B Z303</p> <p>jedoch Trafo 690VA (3HE / 48TE) 44-4B Z301</p>
<p>AC-Versorgung 1-phasig 3HE / 36 TE</p> 		<p>Einsatzplatte mit erdfreier Kleinwechselspannung 2, 4, 6, 8, 10, 12 V / 10 A 1 Leuchtweippschalter 1 Trafo mit getrennten Wicklungen 3 thermisch-magentische Geräteschutzschalter 4 Sicherheitslaborbuchsen</p> <p>44-4C</p>
		<p>wie 44-4C, jedoch mit erdfreier Kleinwechselspannung 6, 12, 18, 24, 36, 42 V / 3 A</p> <p>44-4D</p>
<p>Sicherheitslaborbuchsen 3HE / 12TE</p> 		<p>Einsatzplatte mit Netzspannung L / N / PE 3 Sicherheitslaborbuchsen</p> <p>44-1W</p>

AC-Versorgung

1-und 3-phasig fest



Technische Daten









Beschreibung			Bestell-Nr.
AC/DC-Versorgung 3HE / 24 TE		Kassette mit erdfreier Wechselkleinspannung 6,12,18, 24, 30, 36 und 42 V / 3 A 1 extern beschaltbarer Brückengleichrichter (B2) 4 thermisch-magnetische Geräteschutzschalter 9 Sicherheitslaborbuchsen 1 Leuchtwippschalter	44-1B
AC/DC-Versorgung 3HE / 36 TE 		insatzplatte mit erdfreier Wechselkleinspannung 6,12,18, 24, 30, 36 und 42 V / 3 A 1 extern beschaltbarer Brückengleichrichter (B2) 4 thermisch-magnetische Geräteschutzschalter 9 Sicherheitslaborbuchsen 1 Leuchtwippschalter	44-1B.3Z610
CEE-Steckdose 3HE / 18TE 		Einsatzplatte mit Netzspannung 1 / N / PE ~ 50 Hz mit 1 CEE-Steckdose 16A, blau	44-1L.3Z605
CEE-Steckdose 3HE / 24TE 		Einsatzplatte mit Netzspannung 3 / N / PE ~ 50 Hz mit 1 CEE-Steckdose Einsatzplatte mit Netzspannung 3 / N / PE ~ 50 Hz mit 1 CEE-Steckdose 5 Sicherheitslaborbuchsen L1, L2, L3, N, PE	44-2C 44-2C Z001
Sicherheitslaborbuchsen 3HE / 12TE 		Einsatzplatte mit Netzspannung 3 / N / PE ~ 50 Hz mit 5 Sicherheitslaborbuchsen L1, L2, L3, N, PE	44-1X
AC-Versorgung 3-phasig 3HE / 60TE 		Einsatzplatte mit erdfreier Drehstromversorgung 3~ 10 /173,3 V 5 A 1 Drehschalter I/O 3 Glimmleuchten 1 Drehstromtransformatoren mit Feinsicherungen 3 Geräteschutzschalter 4 Sicherheitslaborbuchsen	44-4E

3HE

AC-Versorgungen, regelbar

G2.3

Technische Daten

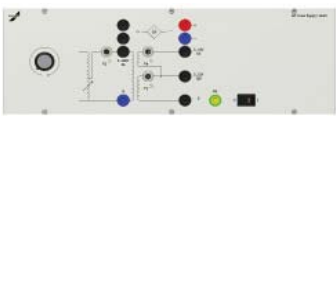



Beschreibung			Bestell-Nr.
<p>AC/DC-Versorgung 1-phasig 3HE / 84TE</p> 		<p>Einsatzplatte mit erdfreier Gleich- und Wechselspannung 0..24 V / 4 A nicht stabilisiert, Welligkeit DC 48 %, mit Analoganzeigen</p> <ul style="list-style-type: none"> 1 Spannungsmesser 1 Strommesser 1 Trafo mit getrennten Wicklungen 1 Spar-Stelltransformator 1 thermisch-magnetischen Geräteschutzschalter 1 Leuchtwippschalter 2 Sicherheitslaborbuchsen 	44-4F
<p>AC-Versorgung 1-phasig 3HE / 84TE</p> 		<p>Einsatzplatte mit nicht-erdfreier Wechselspannung 0...260 V / 1 A und Netzspannung 1 / N / PE ~ 50 Hz</p> <ul style="list-style-type: none"> 1 Leuchtwippschalter 1 Spar-Stelltransformator 1 thermisch-magnetsicher Geräteschutzschalter 3 Sicherheitslaborbuchsen 2 Schukosteckdosen 	44-4K
<p>AC-Versorgung 1-phasig 3HE / 84TE</p> 		<p>Einsatzplatte mit nicht-erdfreier Wechselspannung 0...260 V / 1 A und Netzspannung 1 / N / PE ~ 50 Hz mit Analoganzeigen</p> <ul style="list-style-type: none"> 1 Leuchtwippschalter 1 Spar-Stelltransformator 1 thermisch-magnetsicher Geräteschutzschalter 1 Spannungsmesser 1 Strommesser 3 Sicherheitslaborbuchsen 2 Schukosteckdosen 	44-4L
<p>AC/DC-Versorgung 1-phasig 3HE / 84TE</p> 		<p>Einsatzplatte mit nicht-erdfreier Gleich- und Wechselspannung 0...260 V / 1 A und Netzspannung 1 / N / PE ~ 50 Hz</p> <ul style="list-style-type: none"> 1 Leuchtwippschalter 1 Spar-Stelltransformator 1 thermisch-magnetsicher Geräteschutzschalter 6 Sicherheitslaborbuchsen 2 Schukosteckdosen 	44-4M
<p>AC-Versorgung 1-phasig 3HE / 76TE</p> 		<p>Einsatzplatte mit nicht-erdfreier Wechselspannung 0...260 V / 2 A und erdfreie Kleinspannungen 0...12 V / 12 A, 0...24 V / 6 A mit extern beschaltbarem Brückengleichrichter</p> <ul style="list-style-type: none"> 1 Leuchtwippschalter 1 Spar-Stelltransformator 1 Trafo mit getrennten Wicklungen 3 thermisch-magnetsiche Geräteschutzschalter 10 Sicherheitslaborbuchsen 1 Brückengleichrichter 	44-4N

Kassette für AC und AC/DC-Versorgung



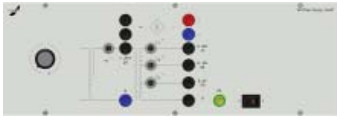

Elabo-Kassetten mit Gleich- und Wechselspannung zur Versorgung von Geräten im Labor und Prüffeld. Spannungseinstellung über einen Ringkernstelltrafo mit Drehknopf, analoge Dreheiseninstrumente mit Effektivwertanzeige eingebaut.

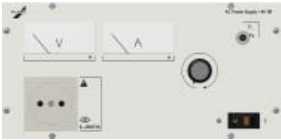
3HE

Technische Daten

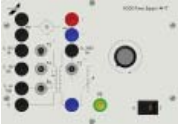
Beschreibung			Bestell-Nr.
<p>AC-Versorgung 1-phasig 3HE / 76TE</p> 		<p>Einsatzplatte mit nicht-erdfreier Wechselspannung 0...260 V / 2 A und erdfreie Kleinspannungen 0...6 V / 15 A, 0...18 V / 6 A, 0...42 V / 3 A mit extern beschaltbarem Brückengleichrichter</p> <ul style="list-style-type: none"> 1 Leuchtwippschalter 1 Spar-Stelltransformator 1 Trafo mit getrennten Wicklungen 4 thermisch-magnetsiche Geräteschutzschalter 11 Sicherheitslaborbuchsen 1 Brückengleichrichter 	44-4P
<p>Einstellbare AC-Versorgung 3HE / 36TE</p>		<p>Kassette mit erdfreier, einstellbarer Wechselspannung 0...260 V / 0,8 A</p> <ul style="list-style-type: none"> 1 analoger Spannungsmesser 0...300 V 1 analoger Strommesser 0...1 A 1 thermisch-magnetischer Geräteschutzschalter 1 Steckdose ohne Schutzkontakt 1 Leuchtwippschalter 	44-1D
<p>Einstellbare AC/DC-Versorgung 3HE / 36TE</p>		<p>Kassette mit erdfreier Wechselspannung 0...260 V / 0,8 A, umschaltbar auf Gleichspannung 0... 260 V / 0,8 A, RW 48 %</p> <ul style="list-style-type: none"> 1 Spannungsmesser 0...300 V 1 Strommesser 0...1 A 1 Kippschalter 1 thermisch-magnetischer Geräteschutzschalter 2 Sicherheitslaborbuchsen 1 Leuchtwippschalter 	44-1E
<p>Einstellbare AC/DC-Versorgung 3HE / 36TE</p>		<p>Kassette mit erdfreier Wechselspannung 0...30 V / 4 A, umschaltbar auf Gleichspannung 0...30 V / 4 A, RW 48 %</p> <ul style="list-style-type: none"> 1 Spannungsmesser 0...30 V 1 Strommesser 0...4 A 1 Kippschalter 1 thermisch-magnetischer Geräteschutzschalter 2 Sicherheitslaborbuchsen 1 Leuchtwippschalter 	44-1G
<p>Einstellbare AC-Versorgung 3HE / 52TE</p>		<p>Kassette mit erdfreier, einstellbarer Wechselspannung 0...260 V / 3 A</p> <p>Belastung: 0...3 A, kurzzeitig 4 A über den gesamten Stellbereich</p> <ul style="list-style-type: none"> 1 analoger Spannungsmesser 0...300 V 1 analoger Strommesser 0...4 A 1 thermisch-magnetischer Geräteschutzschalter 1 Steckdose ohne Schutzkontakt 1 Leuchtwippschalter 	44-1M

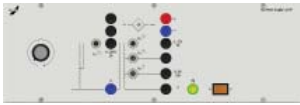
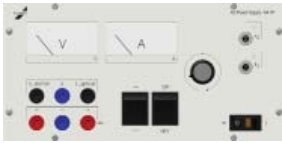
Technische Daten

Beschreibung			Bestell-Nr.
Einstellbare AC/DC-Versorgung 3HE / 36TE		Kassette mit stufenlos einstellbarer Gleich- und Wechselspannung. 0...260 V / 2 A nicht erdfrei 0... 42 V / 3 A erdfrei 0... 18 V / 6 A erdfrei 0... 6 V / 15 A erdfrei 1 extern beschaltbarer Brückengleichrichter 4 thermisch-magnetische Schutzschalter 10 Sicherheitslaborbuchsen 1 Leuchtwippschalter	44-1F
Einstellbare AC/DC-Versorgung 3HE / 76TE 		Einsatzplatte mit stufenlos einstellbarer Gleich- und Wechselspannung. 0...260 V / 2 A nicht erdfrei 0... 42 V / 3 A erdfrei 0... 18 V / 6 A erdfrei 0... 6 V / 15 A erdfrei 1 extern beschaltbarer Brückengleichrichter B2) 4 thermisch-magnetische Schutzschalter 10 Sicherheitslaborbuchsen 1 Leuchtwippschalter	44-4P
Einstellbare AC/DC-Versorgung 3HE / 52TE		Kassette mit stufenlos einstellbarer erdfreier Wechselspannung 0...260 V / 3 A oder 0...50 V / 10 A umschaltbar auf DC mit RW 48 % 0...260 V / 3 A bzw. 0...50 V / 10 A 1 Spannungsmesser 1. Bereich 0... 300 V 2. Bereich 0... 50 V 1 Strommesser 1. Bereich 0... 4 A 2. Bereich 0... 10 A Zusätzliche Schutzfunktion: Beim Umschalten von Gleich- auf Wechselspannung oder von Netz- auf Kleinspannung bzw. umgekehrt, muss der Verbraucher an den Sicherheitslaborbuchsen umgesteckt werden. 2 thermisch-magnetische Geräteschutzschalter 2 x 3 Sicherheitslaborbuchsen 2 Wippschalter 1 Leuchtwippschalter	44-1P
Smart AC-Konstanter mit Nachlaufregler 3HE / 66TE 		Kassette mit erdfreier Wechselspannung 2...260V / 2A, elektromotorische Stabilisierung mit Nachlaufregler Zwei beleuchtete LCD-Anzeigen Anzeige von Spannung, Strom und Leistung. 4 Programmierbare Spannungswerte. Ausgangs-limitierung, passwortgeschützt Inklusiv Ethernet und USB Schnittstelle.	44-7A

AC-Versorgung 3-phasig regelbar

Elabo-Kassetten mit Gleich- und Wechselfspannung zur Versorgung von Geräten im Labor und Prüffeld. Spannungseinstellung über einen Ringkernstelltrafo mit Drehknopf, analoge Dreheiseninstrumente mit Effektivwertanzeige eingebaut.

3HE

Technische Daten

Beschreibung		Bestell-Nr.
AC-Versorgung 3-phasig 3HE / 66TE	 <p data-bbox="834 443 1233 472">Kassette mit nicht erdfreier Drehspannung</p> <p data-bbox="834 472 1153 501">0...400 V / 3 A mit Analoganzeigen</p> <ul data-bbox="834 501 1262 813" style="list-style-type: none"><li data-bbox="834 501 1054 530">1 Leuchtdruckschalter<li data-bbox="834 530 1121 560">3 Außenleiterkontrolleuchten<li data-bbox="834 560 1185 613">1 Dreiphasen-Ringkern-Stelltrafo mit Sparwicklung<li data-bbox="834 613 1166 642">3 Geräteschutzschalter 1-polig 3 A<li data-bbox="834 642 1230 696">1 Dreheisen-Spannungsmesser 0...400 V Klasse 2,5<li data-bbox="834 696 1142 725">1 Spannungsmesserumschalter<li data-bbox="834 725 1262 754">1 Dreheisen-Strommesser 0...4 A Klasse 2,5<li data-bbox="834 754 1094 784">1 Strommesserumschalter<li data-bbox="834 784 1094 813">5 Sicherheitslaborbuchsen	44-1R



G Elektronik

System 3HE

3HE

DC-Versorgungen, fest









G2.4

DC-Versorgung fest

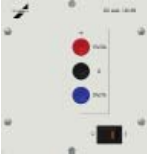
Elabo bietet auch bei seinen Stromversorgungen ein breites Produktspektrum an.

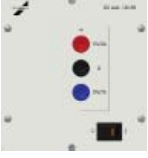
3HE

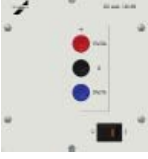
Technische Daten

Beschreibung			Bestell-Nr.
<p>DC-Konstanter 3HE / 24TE</p> 		<p>DC-Konstanter in Schaltregler-Ausführung Ausregelzeit: maximal 500 μs 2-3 Sicherheitslaborbuchsen 1 Leuchtwippschalter</p> <p>Spannung / Strom Restwelligkeit 5 V / 5 A 80 mVp-p</p>	45-5M
<p>DC-Festkonstanter 3HE / 24TE</p> 		<p>Einsatzplatte mit DC-Konstanter mit getakteten Ausgangsspannungen ± 15 V / 2 A Ausgänge auf 3 Sicherheitslaborbuchsen geführt Ausgangsleistung: 2 x 30 W Restwelligkeit: 120 mVp-p Ausgangstoleranz: ± 1.0 % Eingangsregelung: $\pm 0,5$ % Lastregelung: $\pm 0,5$ % Überlastschutz</p>	45-5N
<p>DC-Festkonstanter 3HE / 24TE</p> 		<p>Einsatzplatte mit Schaltnetzteil mit getakteten Ausgangsspannungen ± 12 V / 3 A Ausgänge auf 3 Sicherheitslaborbuchsen geführt</p> <p>Spezifikation: Ausgangsleistung: 2 x 36 W Restwelligkeit: 120 mVp-p Ausgangstoleranz: ± 1.0 % Eingangsregelung: ± 0.5 % Lastregelung: ± 0.5 % Überlastschutz: Hiccup mode</p>	45-5N Z301
<p>DC-Konstanter 3HE / 24TE</p> 		<p>DC-Konstanter in Schaltregler-Ausführung Ausregelzeit: maximal 500 μs 3 Sicherheitslaborbuchsen 1 Leuchtwippschalter 24 V / 6 A 150 Vp-p Hinweis: Nicht einbaufähig in 3HE Alukanal.</p>	45-5P
<p>DC-Festkonstanter 3HE / 42TE</p> 		<p>Einsatzplatte mit getakteter Ausgangsspannung 24 V / 6 A Ausgänge auf 2 Sicherheitslaborbuchsen geführt Ausgangsleistung: 150 W Restwelligkeit: 150 mVp-p Ausgangstoleranz: ± 1.0 % Eingangsregelung: $\pm 0,5$ % Lastregelung: $\pm 0,5$ % Überlastschutz</p>	45-5X

DC- Festspannungs- Konstanter mit stabilisierter Gleichspannung in strom- und spannungsgeregelter Ausführung. Konstanter zur Versorgung von Logikschaltungen, Mikroprozessoren und Peripheriebausteinen enthalten bis zu vier verschiedene Quellen. Die Ausgänge sind galvanisch voneinander getrennt und erdfrei.

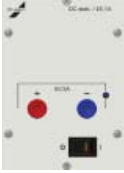
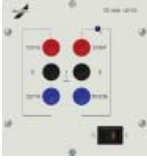
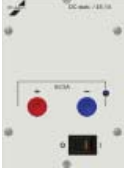

Technische Daten

Beschreibung			Bestell-Nr.
DC-Festkonstanter 3HE / 18TE		Kassette mit DC-Festspannungs-Konstanter Welligkeit der Ausgangsspannung: < 5 mV Ausregelzeit: 100 µs Lastausregelung: 0,1 % Temperaturkoeffizient: 0,01 %/°C 2 Sicherheitslaborbuchsen 1 Leuchtwippschalter Spannung / Strom 5 V / 3 A	45-1A
DC-Konstanter für Mikroprozessoren 3HE / 24TE		Kassette mit DC-Konstanter zur Erzeugung aller bei Mikroprozessoren und Peripheriebausteinen benötigten Spannungen: Alle Versorgungen sind ausgestattet mit einer fest eingestellten Strombegrenzung und einem Überspannungsschutz (OVP). Restwelligkeit der Ausgangsspannung: < 20 mV Ausregelzeit: ca. 100 µs 6 Sicherheitslaborbuchsen 1 Leuchtwippschalter 1: + 5 V / 5 A, erdfrei, galvanisch getrennt von Ausgang 3 und 4 2: -5 V / 0,5 A, erdfrei 3: +12 V / 1 A, erdfrei 4: -12 V / 1 A, erdfrei	45-1G
DC-Konstanter für Mikroprozessoren 3HE / 24TE		wie Typ 45-1G, aber mit Spannung / Strom 1: +5 V / 5 A, erdfrei, galvanisch getrennt von Ausgang 3 und 4 2: -5 V / 0,5 A, erdfrei 3: +15 V / 1 A, erdfrei 4: -15 V / 1 A, erdfrei	45-1H
DC-Festkonstanter 3HE / 18TE		Kassette mit DC-Festspannungs-Konstanter Welligkeit der Ausgangsspannung: < 5 mV Ausregelzeit: 100 µs Lastausregelung: 0,1 % Temperaturkoeffizient: 0,01 %/°C 2 Sicherheitslaborbuchsen 1 Leuchtwippschalter Spannung / Strom 24 V / 3 A (24 TE)	45-2M

3HE

DC-Versorgungen, regelbar

G2.5

Ausbilden | Messen | Testen | Montieren | Steuern

Smart DC Labornetzgeräte mit ArbitrÄrfunktion



Technische Merkmale

- Master-Slave Betrieb
- Parallel Betrieb (0–4 A)
- Serial Betrieb (0–60 V)
- Tracking Betrieb (± 30 V)
- Vordefinierte Kurvenverläufe für Sinus, Rechteck, Dreieck, SÄgezahn, PWM
- ArbitrÄrfunktion zur freien Programmierung von Spannungs- und Stromverläufen
- Ausgangslimitierung, passwortgeschützt
- Vordefinierbare Einschaltwerte
- Ethernet- und USB Schnittstelle
- 1- und 2-kanalig

Smart DC Labornetzgeräte mit Arbiträrfunktion

3 Bedienkonzepte

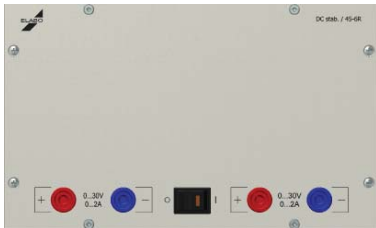

Automatenversion



Drehgebertversion



Touchversion

Betriebsarten

Die verschiedenen Betriebsarten bei Doppel-Netzgeräten bieten unter Einhaltung sämtlicher Regeleigenschaften die Möglichkeit, die Ausgangsspannung von Teil 2 in Abhängigkeit (0–100 %) von Teil 1 zu steuern.

Abgriff der Ausgangsspannung bei Serial- und Parallel-Betrieb an nur einem, dem linken Kanal.

- Master-Slave Betrieb
Beide Leistungsteile sind galvanisch voneinander getrennt, werden aber gemeinsam gesteuert.
- Parallel Betrieb
Beide Leistungsteile werden intern parallel geschaltet, so dass an den Ausgangsbuchsen des Leistungsteils 1 der doppelte Ausgangsstrom entnommen werden kann.
- Serial Betrieb
Beide Leistungsteile werden intern in Reihe geschaltet. Die doppelte Ausgangsspannung kann an den jeweils äußeren Buchsen entnommen werden.
- Tracking Betrieb
Beide Leistungsteile werden intern in Reihe geschaltet, so dass bezogen auf die beiden mittleren Buchsen eine Plus (+30 V) bzw. Minus (-30 V) Spannung entnommen werden kann.

Netzgerät mit Messfunktion

Die Elabo Netzgeräte eignen sich hervorragend neben der Funktion als Spannungsquelle auch zur genauen Messung der Istwerte. Im Takt von 50ms werden permanent die Istwerte von Strom und Spannung gemessen und können über die Schnittstelle am Gerät ausgelesen werden.

Gerätebegrenzung

Per Fernsteuerung oder auch im Lokalmodus lassen sich Ausgangsspannung und Ausgangsstrom limitieren. Besonders hilfreich in der Ausbildung oder zum Schutz von empfindlichen Bauteilen. Diese Einstellungen sind passwortgeschützt.

Smart DC Labornetzgeräte mit Arbitärfunktion

3HE

Arbitärfunktion

Die Labornetzgeräte besitzen eine Arbitärfunktion, die es ermöglicht, fest vorgegebene Funktionen oder frei definierbare Spannungs- und Stromverläufe programmieren und ablaufen zu lassen.

Als Funktionen sind auswählbar:

- Sinus
- Rechteck
- Dreieck
- Sägezahn
- PWM



Im frei programmierbaren Modus können bis zu 6 Verläufe mit jeweils 99 Stützpunkten programmiert werden. Hierbei wird immer Anfangs- und Endwert von Strom und Spannung, sowie die Zeitdauer vorgegeben.

Bei den Automaten- und Drehgeberversionen ist die Arbitärfunktion nur mittels Schnittstelle nutzbar.

Leistungsklasse	120 W	300 W	300 W
Eigenschaft			
Kanal	2	1	1
Spannung	2x 0...30 V	0...30 V	0...60 V
Strom	2x 0...2 A	0...10 A	0...5 A
Baugröße	3HE / 42TE	3HE / 66TE	3HE / 66TE
Version:			
Automat	45-6R	45-6G	45-6K
Drehgeber	45-7R	45-7G	45-7K
Touch	45-8R	45-8G	45-8K

Smart DC Labornetzgerät

2 x 0...30 V / 0...2 A / 120 W

3HE

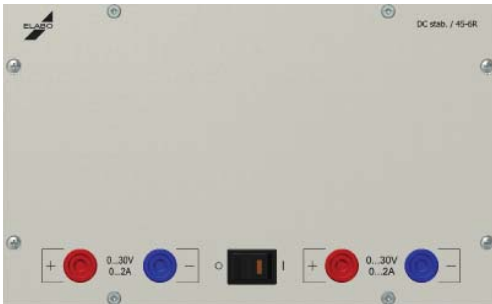

45-6R



45-7R



45-8R

Technische Merkmale

- 4 Betriebsarten für Master-Slave Betrieb/Doppelte Ausgangsspannung (0...60 V)/Doppelter Ausgangsstrom (0...4 A) / Symmetrische Spannungsversorgung (± 30 V)
- Ausgangslimitierung, passwortgeschützt
- Vordefinierbare Einschaltwerte
- Direkt- und Fernsteuerbetrieb parallel möglich
- Fremdspannungsschutz
- Ethernet- und USB-Schnittstelle
- Arbiträrfunktion

Lieferumfang

45-xR Kassette 3HE / 42TE

Zubehör

83-5B ZBL Sicherheitsmessleitung blau 100 mm
83-5B ZRT Sicherheitsmessleitung rot 100 mm

Empfohlene Ergänzungsprodukte

N2-1A Elabo Softwarepaket Elution® Device
N2-5A Elution® Gerätetreiber Smart DC



Smart DC Labornetzgerät

2 x 0...30 V / 0...2 A / 120 W

3HE

Empfohlene Ergänzungsprodukte:

N2-1A Elabo Softwarepaket Elution® Device
N2-5A Elution® Gerätetreiber Smart DC

Spannung	
Ausgangsspannung	2 x 0...30 V
Einstellauflösung	10 mV
Einstellgenauigkeit	± 3 Digit (typ. ± 2 Digit)
Messgenauigkeit	0,15 % ± 3 Digit
Restwelligkeit	typ. 0,75 mV _{eff} max. 1 mV _{eff}
Strom	
Ausgangsstrom	2 x 0...2 A
Einstellauflösung	1 mA
Einstellgenauigkeit	± 3 Digit (typ. ± 2 Digit)
Messgenauigkeit	0,15 % ± 3 Digit
Arbitrary-Funktion	
Anzahl der Stützpunkte	6 x 99 Stützpunkte
Aufbau der Stützpunkte	Start-/Stoppspannung, Start-/Stoppstrom, Zeit
Vordefinierte Kurvenverläufe für	Sinus, Dreieck, Rechteck, Sägezahn und weitere (bis 10 Hz)
Bedienung	Drehgebertversion, Automatenversion: über Schnittstelle/Elution® Software, Touchversion: über Display
Allgemeines	
Regelung	Längsregler mit stufiger Vorregelung
Stabilität über 8 Stunden	0,3 %
Einstellauflösung	12 bit
Absicherung	Kurzschlussfest, thermischer Überlastungsschutz Fremdspannungsschutz
Ausgangsisolierung	Erdfrei und potentialgetrennt ± 250 V gegen Erde
Luftfeuchtigkeit	25–75 % rel. Luftfeuchte
Betriebstemperaturbereich	0...50 °C
Netzspannung	230 V ± 10 %, 49–61 Hz
Anzeige	Drehgebertversion 2 x LC-Display zweizeilig, blau Touchbedienung 4,3" x 128 Pixel, blau
Schnittstelle	Ethernet und USB, RS232 alternativ zu USB
Schutzart	Schutzklasse I (EN61010-1)
Leistungsaufnahme	140 W
Abmessungen Kassette	B = 213,3 mm, T = 196 mm, H = 128,5 mm
Gewicht	5,3 kg

Smart DC Labornetzgerät

0...30 V / 0...10 A / 300 W

3HE

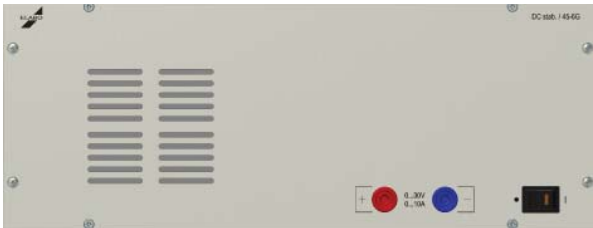

45-6G



45-7G



45-8G

Technische Merkmale

- Ausgangslimitierung, passwortgeschützt
- Anzeige für Spannung, Strom und Leistung
- Vordefinierbare Einschaltwerte
- Direkt- und Fernsteuerbetrieb parallel möglich
- Fremdspannungsschutz
- Ethernet- und USB- Schnittstelle
- Arbiträrfunktion

Lieferumfang

45-xG Kassette 3HE / 66TE

Zubehör

83-5B ZBL Sicherheitsmessleitung blau 100 mm

83-5B ZRT Sicherheitsmessleitung rot 100 mm

Empfohlene Ergänzungsprodukte

N2-1A Elabo Softwarepaket Elution® Device

N2-5A Elution® Gerätetreiber Smart DC



Smart DC Labornetzgerät

0...30 V / 0...10 A / 300 W

3HE

Technische Daten

Spannung	
Ausgangsspannung	0...30 V
Einstellauflösung	10 mV
Einstellgenauigkeit	± 3 Digit (typ. ±2 Digit)
Messgenauigkeit	0,15 % ± 3 Digit
Restwelligkeit	<2 mV _{eff}
Strom	
Ausgangsstrom	0...10 A
Einstellauflösung	10 mA
Einstellgenauigkeit	±3 Digit (typ. ±2 Digit)
Messgenauigkeit	0,15 % ± 3 Digit
Restwelligkeit	< 1 mA _{eff}
Arbitrary-Funktion	
Anzahl der Stützpunkte	6 x 99 Stützpunkte
Aufbau der Stützpunkte	Start-/Stoppspannung, Start-/Stoppstrom, Zeit
Vordefinierte Kurvenverläufe für	Sinus, Dreieck, Rechteck, Sägezahn und weitere (bis 10 Hz)
Bedienung	Drehgebertversion, Automatenversion: über Schnittstelle/Elution® Software, Touchversion: über Display
Allgemeines	
Regelung	Längsregler mit stufiger Vorregelung
Stabilität über 8 Stunden	0,3 %
Einstellauflösung	12 bit
Absicherung	Kurzschlussfest, thermischer Überlastungsschutz Fremdspannungsschutz
Ausgangsisolierung	Erdfrei und potentialgetrennt ±250V gegen Erde
Luftfeuchtigkeit	25–75 % relative Luftfeuchte
Betriebstemperaturbereich	0...50 °C
Netzspannung	230 V ± 10 %, 49–61 Hz
Anzeige	Drehgebertversion 2 x LC-Display zweizeilig, blau Touchbedienung 4,3" x 128 Pixel, blau
Schnittstelle	Ethernet und USB, RS232 alternativ zu USB
Schutzart	Schutzklasse I (EN61010-1)
Leistungsaufnahme	345 W
Abmessungen Kassette	B =334,8 mm, T =196 mm, H =128,5 mm
Gewicht	12,7 kg

Smart DC Labornetzgerät

0...60 V / 0...5 A / 300 W

3HE

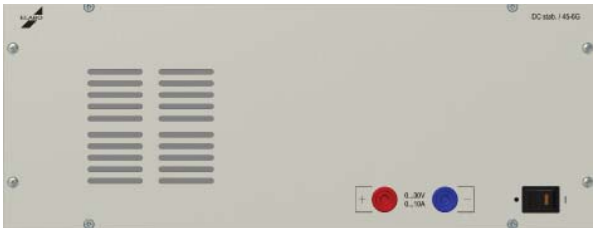

45-6K



45-7K



45-8K

Technische Merkmale

- Ausgangslimitierung, passwortgeschützt
- Anzeige für Spannung, Strom und Leistung
- Vordefinierbare Einschaltwerte
- Direkt- und Fernsteuerbetrieb parallel möglich
- Fremdspannungsschutz
- Ethernet- und USB- Schnittstelle
- Arbiträrfunktion

Lieferumfang

45-xK Kassette 3HE / 66TE

Zubehör

83-5B ZBL Sicherheitsmessleitung blau 100 mm
83-5B ZRT Sicherheitsmessleitung rot 100 mm

Empfohlene Ergänzungsprodukte

N2-1A Elabo Softwarepaket Elution® Device
N2-5A Elution® Gerätetreiber Smart DC



Smart DC Labornetzgerät

0...60 V / 0...5 A / 300 W

3HE

Technische Daten









Spannung	
Ausgangsspannung	0...60 V
Einstellauflösung	10 mV
Einstellgenauigkeit	± 3 Digit (typ. ±2 Digit)
Messgenauigkeit	0,15 % ± 3 Digit
Restwelligkeit	<2 mV _{eff}
Strom	
Ausgangsstrom	0...5 A
Einstellauflösung	10 mA
Einstellgenauigkeit	±3 Digit (typ. ±2 Digit)
Messgenauigkeit	0,15 % ± 3 Digit
Restwelligkeit	< 1 mA _{eff}
Arbitrary-Funktion	
Anzahl der Stützpunkte	6 x 99 Stützpunkte
Aufbau der Stützpunkte	Start-/Stoppspannung, Start-/Stoppstrom, Zeit
Vordefinierte Kurvenverläufe für	Sinus, Dreieck, Rechteck, Sägezahn und weitere (bis 10 Hz)
Bedienung	Drehgebertversion, Automatenversion: über Schnittstelle/Elution® Software, Touchversion: über Display
Allgemeines	
Regelung	Längsregler mit stufiger Vorregelung
Stabilität über 8 Stunden	0,3 %
Einstellauflösung	12 bit
Absicherung	Kurzschlussfest, thermischer Überlastungsschutz Fremdspannungsschutz
Ausgangsisolierung	Erdfrei und potentialgetrennt ±250V gegen Erde
Luftfeuchtigkeit	25–75 % relative Luftfeuchte
Betriebstemperaturbereich	0...50 °C
Netzspannung	230 V ± 10 %, 49–61 Hz
Anzeige	Drehgebertversion 2 x LC-Display zweizeilig, blau Touchbedienung 4,3" x 128 Pixel, blau
Schnittstelle	Ethernet und USB, RS232 alternativ zu USB
Schutzart	Schutzklasse I (EN61010-1)
Leistungsaufnahme	345 W
Abmessungen Kassette	B =334,8 mm, T =196 mm, H =128,5 mm
Gewicht	12,8 kg

Einsatzplatte DC-Versorgung regelbar

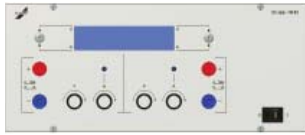

Elabo bietet auch bei seinen Prüf- und Messgeräten sowie Stromversorgungen ein breites Produktspektrum an.



Technische Daten

Beschreibung			Bestell-Nr.
Einstellbarer DC-Konstanter 3HE / 60TE 		Einsatzplatte mit DC-Konstanter 0...30 V / 0...1,5 A 1 Digitalanzeige V / A umschaltbar 2 10-Gang-Potentiometer	45-5F
Einstellbarer DC-Konstanter 3HE / 60TE 		Einsatzplatte mit DC-Konstanter 2 x 0...30 V / 0...1 A 2 Spannungs- und Strommesser digital 2 x 2 10-Gang-Potentiometer	45-5U
Einstellbarer DC-Konstanter 3HE / 84TE 		Einsatzplatte mit DC-Konstanter 0...30 V / 0...3 A 2 Digitalanzeigen 2 10-Gang-Potentiometer	45-5G
Einstellbarer DC-Konstanter 3HE / 84TE  		Einsatzplatte mit DC-Konstanter 2 x 0...30 V / 0...2 A 2 Digitalanzeige umschaltbar 2 Preset für Spannungs- und Strombegrenzung Spannung und Strom sind stufenlos einstellbar 2 x 2 10-Gang-Potentiometer 2 Wipptaster für Ausgang on / off Option: Ethernet Schnittstelle 2-fach	45-5U Z801 N3-4Q Z102

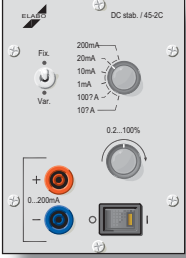
Technische Daten

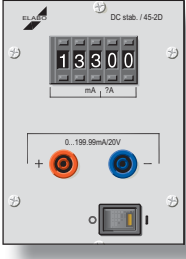
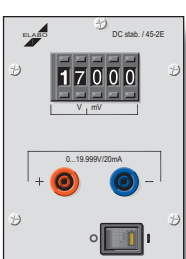
Beschreibung			Bestell-Nr.
<p>Konstantstromquelle 3HE / 18TE</p> 		<p>Einsatzplatte zur Entnahme von Konstantstrom in 6 Bereichen; 10 μA...100 μA / 1 mA / 10 mA / 20 mA / 200 mA Einstellbereich: ca. 0,2% vom Bereich bis Bereichsendwert Ausgangsspannungshub: maximal 20 V Temperaturkoeffizient: 100 ppm / K 1 10-Gang-Potentiometer, mit dem nach Umschaltung in jedem Bereich ein beliebiger Strom zwischen ca. 0,2 % des Bereiches- und dem Höchstwert eingestellt werden kann 2 Sicherheitslaborbuchsen 1 Leuchtwippschalter</p>	45-2C
<p>Konstantstromquelle 3HE / 18TE</p> 		<p>Einsatzplatte zur Entnahme von Konstantstrom Strombereich: 0...199,99 mA Auflösung: 10 μA Einstellung: mit 41/2stelligem Digitalpotentiometer Ausgangsspannungshub: maximal 28 V Innenwiderstand: > 10 MΩ Nichtlinearität: 0,15 % Temperaturkoeffizient: 100 ppm / K 2 Sicherheitslaborbuchsen 1 Leuchtwippschalter</p>	45-2D
<p>Konstantstromquelle 3HE / 24TE</p> 		<p>Einsatzplatte zur Entnahme von Konstantstrom in Festwerten Strombereiche: 4 mA, 20 mA, 50 mA, wählbar über Stufenschalter Stufenloser Stromeinstellbereich: 0...50 mA einstellbar mit Zehngangpotentiometer Anzeige: 4stellige LED, 11 mm hoch Auflösung bei variablem Betrieb: 0,1 mA Spannungshub: 20 V Innenwiderstand: > 5 MΩ Nichtlinearität: 0,15 % Temperaturkoeffizient: 150 ppm / K Konstantstromwelligkeit: 0,02 % 2 Sicherheitslaborbuchsen 1 Leuchtwippschalter</p>	45-2G
<p>Konstantstromquelle 3HE / 18TE</p> 		<p>Einsatzplatte zur Entnahme von Konstantspannung. Einstellbereich: 0...19,999 V Auflösung: 1 mV Einstellung: mit 4 1/2 stelligem Digitalpotentiometer Ausgangsstrom: maximal 20 mA Kurzschlussstrom: 40 mA Innenwiderstand: > 3 Ω Nichtlinearität: 0,15 % Temperaturkoeffizient: 50 ppm / K Lastregelung: 0,015 % Welligkeit: maximal 0,3 mV 2 Sicherheitslaborbuchsen 1 Leuchtwippschalter</p>	45-2E





G Elektronik

System 3HE



Mess- und Signalgeräte

G2.6

Technische Daten

Beschreibung		Bestell-Nr.
<p>Digital-Multimeter 3HE / 24 TE</p> <div data-bbox="140 526 220 607" style="display: inline-block; border: 1px solid black; padding: 2px;">  </div> <div data-bbox="240 526 320 607" style="display: inline-block; border: 1px solid black; padding: 2px;">  </div>		<p>41-1N</p> <p>Einsatzplatte mit 5½stelligem Digitalmultimeter Anzeige: LC mit blauer Hintergrundbeleuchtung</p> <p>Gleichspannungsmessung Bereich: 0,2 - 2 - 20 - 200 - 1000 V max. Auflösung: 0,01 mV (im 200 mV-Bereich)</p> <p>Gleichstrommessung Bereich: 0,2 - 2 - 20 - 200 - 2000mA - 20A max. Auflösung: 0,0001 mA (im 200 µA-Bereich)</p> <p>Wechselspannungsmessung Bereich: 0,2 - 2 - 20 - 200 - 750 V max. Auflösung: 0,01 mV (im 200 mV-Bereich)</p> <p>Wechselstrommessung Bereich: 0,2 - 2 - 20 - 200 - 2000 mA - 20 A max. Auflösung: 0,0001 mA (im 200 µA-Bereich)</p> <p>Widerstandsmessung Bereich: 0,2 kΩ – 2 kΩ – 20 kΩ – 200 kΩ – 2 MΩ - 20 MΩ max. Auflösung: 0,00 1kΩ (im 200 kΩ- Bereich) max. zulässige Messspannung: 230 V AC</p> <p>Temperaturmessung Bereich -100...+250 (mit PT100 Messfühler; Messfühler bitte dazu bestellen)</p> <p>Frequenzmessung Bereich 0...50 kHz</p> <p>Diodenprüfung</p> <p>Messbereichumschaltung: automatische / manuelle Umschaltung Basisgenauigkeit: 0,05 %</p> <p>Weitere Spezifikation auf Anfrage erhältlich.</p> <p>Passende Temperaturfühler:</p> <p>Tauchtemperaturfühler 42-1S Z41-1N</p> <p>Oberflächentemperaturfühler 42-1U Z41-1N</p> <p>Option: Ethernet Schnittstelle N3-4P Z102</p> <p>Zubehör: Messleitungen/Prüfspitzen/Krokoklemmen etc.</p>

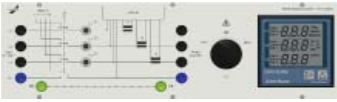
Technische Daten

Beschreibung			Bestell-Nr.
<p>Multimeter 3HE / 52TE</p>		<p>Fabr. Typ Fluke 8845a Punktmatrix Grafikdisplay</p> <p>Schnittstellen: 1x RS 232 IEEE-488.2 1x Ethernet</p> <p>Messbereich A/AC: 1 μA...10 A Messbereich V/AC: 100 nV ...750 V Messbereich A/DC: 100 pA...10 A Messbereich V/DC: 100 nV...1000 V Messbereich Frequenz: 1 μHz - 300 kHz Grundgenauigkeit: \pm 0.0035 %</p> <p>Anzeige: VFD-Punktmatrix</p> <p>Messbereich Widerstand: 100 μO - 100 MO</p> <p>Betriebstemperaturbereich 0 °...50 °C</p> <p>Netzspannung 90...240 V AC 90...240 V AC 50 und 60 Hz < 15 VA</p> <p>Weitere Spezifikation auf Anfrage erhältlich.</p>	<p>41-1H.3-EBS 41-1H.3-Modul</p>
<p>Multifunktionsmesseinheit 3HE / 84 TE</p> <div style="display: flex; align-items: center; gap: 10px;"> <div data-bbox="140 1227 220 1305" style="border: 1px solid black; padding: 2px; font-size: 8px;"> Passend für 3HE Alukanal </div> <div data-bbox="240 1227 320 1305" style="border: 1px solid black; padding: 2px; font-size: 8px;"> NET netzwerkfähig </div> </div>		<p>Einsatzplatte mit Multifunktionsanzeige Fabrikat Janitza zum Messen, Speichern und Überwachen von elektrischen Größen wie: Spannungen, Ströme, Frequenz, Leistungsfaktor, Wirkleistung, Scheinleistung, Blindleistung, pro Phase und Summe, Wirkarbeit, Blindarbeit, Cos Phi</p> <p>Messgenauigkeit (bezogen auf Nennwert) Strom, Spannung \pm 0,2 %, Leistung \pm 0,5 % Powerfaktor \pm 0,5 %, Energie \pm 0,5 % Frequenz \pm 0,02 Hz (absolut)</p> <p>Ausführung: Anschluß Versorgungsspannung und Verbraucher frontseitig über 2x5 Sicherheitslaborbuchsen L1, L2, L3, N, PE; inklusive Ethernet-Schnittstelle</p>	<p>41-1H.3Z803</p>
<p>Kassette für Hameg Module 3HE / 42TE</p>		<p>Kassette zur Aufnahme von Hameg-Modulen der Geräteserie 8000 Folgende Module können bestückt werden:</p> <ul style="list-style-type: none"> - Funktionsgenerator HM8030-6 - Digitalmultimeter HM8012 - L/C Messgerät HM8018 <p>Weitere Informationen zu den Modulen finden Sie im Kapitel G3.6</p>	<p>41-1M.3Z801</p> <p>35-4M</p> <p>35-4L</p> <p>35-4N</p>

Smart FG Funktionsgenerator

10 mHz – 20 MHz

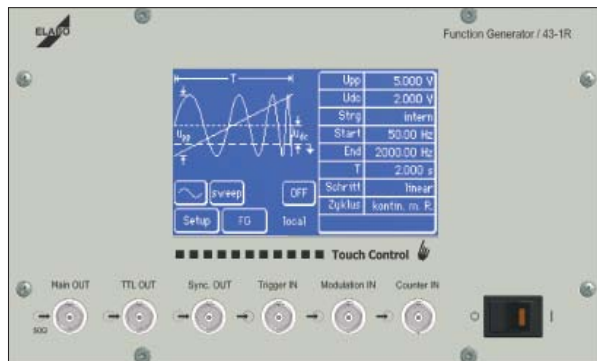

43-1R



Besonderheit für die Ausbildung

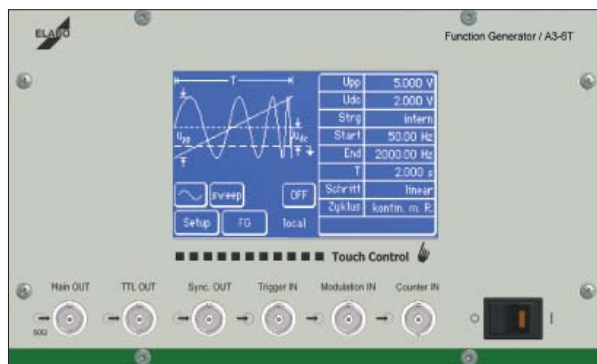

A3-6T (Ausbildungsversion)

Die Elabo Elution Software ermöglicht es, einen oder mehrere Funktionsgeneratoren im Netzwerk fernzusteuern und zu programmieren.

Es ist möglich alle Geräte, eine Gruppe von Geräten oder das Ausgangssignal jedes einzelnen Generators individuell einzustellen und zu programmieren.

Damit die eingestellten Parameter nicht ablesbar sind, lässt sich das Display über die Software ferngesteuert ausschalten.

Technische Merkmale

- Quarzstabilisierter DDS Funktionsgenerator
- Signale: Sinus, Rechteck, Dreieck, Impuls, Gleichspannung
- AC Ausgangsamplitude: 1 mV – 20 Vss (Leerlauf)
- DC Offsetspannung: ± 10 V (Leerlauf)
- Betriebsarten: Kontinuierlich, Frequenzdurchlauf (Sweep), Amplitudenrampe / Offset-Rampe, Pulsweitenmodulation
- Frequenz- und Ereigniszähler
- Trigger / Modulation intern / extern
- Touchdisplay mit blauer LED Beleuchtung, mehrsprachig
- Ethernet- und USB-Schnittstelle

Lieferumfang

43-1R / A3-6T

Kassette 3HE / 42TE

Empfohlene Ergänzungsprodukte:

N2-1A

Elabo Softwarepaket Elution® Device

N2-5N

Elution® Gerätetreiber Funktionsgenerator



Smart FG Funktionsgenerator

10 mHz – 20 MHz

Signalformen	
Sinus	10 mHz–20 MHz
Rechteck	10 mHz–20 MHz
Dreieck	10 mHz–1 MHz
Impuls	10 mHz–1 MHz, Tastverhältnis 5–95%, Auflösung 1%
Frequenzauflösung	10 mHz ≤ 10 kHz 100 mHz ≤ 100 kHz 1 Hz ≤ 1 MHz 10 Hz ≤ 10 MHz 100 Hz ≤ 20 MHz
Frequenzgenauigkeit	25 ppm
AC Ausgangsamplitude	1 mV – 20 V _{ss} (Leerlauf) Auflösung: 1 mV ≤ 2,5 V, 2,5 mV > 2,5 V
DC Offsetspannung	± 10 V (Leerlauf) Auflösung 1 mV ≤ 2,5 V, 2,5 mV > 2,5 V
Modulationen	
Frequenzdurchlauf (Sweep)	intern oder extern (Eingang: 0–5 V) steuerbar - Einstellung über Start/Stop-Frequenz und Durchlaufzeit, lineare oder logarithmische Schritte - Durchlauf einzeln (Trigger: Taste, extern, ferngesteuert) oder kontinuierlich (auch mit Rücklauf)
Amplitudenrampe (Sweep) Offset - Rampe	intern oder extern (Eingang: 0–5 V) steuerbar - Einstellung über Start/Stop-Amplitude und Durchlaufzeit, lineare Schritte - Durchlauf einzeln (Trigger: Taste, extern, ferngesteuert) oder kontinuierlich (auch mit Rücklauf)
Pulsweitenmodulation	intern oder extern (Eingang 0–5 V) steuerbar - bei interner Steuerung: Einstellung über kleinstes/größtes Tastverhältnis und Durchlaufzeit, lineare Schritte - Durchlauf einzeln (Trigger: Taste, extern, ferngesteuert) oder kontinuierlich (auch mit Rücklauf) - bei externer Steuerung: 0 V: 0 %–5 V: 100 % Tastverhältnis einstellbar
Frequenz- und Ereigniszähler	
Messbereichsumfang	0,1 Hz bis 30 MHz
Eingangsspannung	0,5 V _{eff} bis 100 V _{eff}
Ereigniszähler	Positive Flanke, Schaltschwelle 1,6 V Start, Stop, Pause, Reset

Anschlüsse	
Ausgänge (BNC)	Main OUT: Impedanz 50 Ω, Überspannungsschutz, Schutzabschaltung TTL OUT: TTL/CMOS Pegel Sync. OUT: TTL/CMOS Pegel
Eingänge (BNC)	Trigger IN: TTL/CMOS optoentkoppelt, Überspannungsschutz Modulation IN: 0...5 V Eingangspegel, Überspannungsschutz Counter IN: 0...100 V Eingangspegel, Überspannungsschutz

Smart FG Funktionsgenerator

10 mHz – 20 MHz



Allgemeines	Kurzschlussfest, thermischer Überlastungsschutz
Stabilität über 8 Stunden	0,5 %
Ausgangsisolierung	Erdfrei und potentialgetrennt ± 250 V gegen Erde
Luftfeuchtigkeit	25–75 % rel. Luftfeuchte
Betriebstemperaturbereich	0...50 °C
Netzspannung	230 V ± 10 %, 49–61 Hz
Anzeige	Touchbedienung 4,3" 240x128 Pixel, blau
Schnittstelle	Ethernet und USB, RS232 alternativ zu USB
Leistungsaufnahme	40 W
Abmessungen Kassette	B = 213,3 mm, T = 196 mm, H = 128,5 mm
Gewicht	2,2 kg

Signalform und Modulation					
	Normalbetrieb	Sweep linear	Sweep log.	DC-Offsetrampe	Amplitudenrampe
Sinus 0,01 mHz – 20 MHz					
Rechteck 0,01 Hz – 20 MHz					
Dreieck 0,01 Hz – 1 MHz					
Impuls 0,01 Hz – 1 MHz Tastverh. 5 – 95 %, Aufl. 1 %					
DC					

Funktionsgenerator

Funktionsgeneratoren bilden eine interessante und vielseitige Gerätegruppe auf dem Gebiet der NF-Technik: Der große Frequenzbereich und die Vielzahl verschiedener, zeitabhängiger Ausgangsspannungen ermöglichen es, Untersuchungen an elektrischen Systemen auch mit nicht sinusförmigen Spannungen durchzuführen.

Technische Daten





Beschreibung		Bestell-Nr.
<p>Funktionsgenerator 3HE / 36 TE</p> 		<p>43-1V</p> <p>Einsatzplatte mit Funktionsgenerator 0,2 Hz...2M Hz Einstellung durch Potentiometer mit Skalierung und Drehschalter in sechs dekadischen Bereichen Frequenzbereiche: 20 / 200 Hz, 2 / 20 / 200 kHz, 2 MHz Signalform: Sinus, Rechteck, Dreieck Klirrfaktor des Sinus: < 1,5 % bis 100 kHz, < 5 % bis 2 MHz Ausgangsamplitude: U_{ss} max. 20 V im Leerlauf typ. 10 V an 50 Ohm Ausgang ist leerlauf- und kurzschlussicher Abschwäche - 20 db über BNC-Buchse DC-Offset zuschaltbar 0 bis +/- 10 V einstellbar Externes Wobbeln: Modulationseingang VCO 0...5 V für Frequenzänderung 100:1 Eingangsimpedanz ca. 17 kOhm</p>
<p>Leistungsverstärker 3HE / 24 TE</p>		<p>43-1T</p> <p>Kassette mit Leistungsverstärker 40 Watt DC ... 150 kHz / 40V_{ss} passend zu allen Elabo Funktionsgeneratoren</p> <p>1x Leuchtwippschalter 1x BNC-Buchse Input 1x BNC-Buchse Output</p> <p>Eingangsspannung max. 20 V_{ss}</p>

PC-Oszilloskop



PC-Oszilloskope sind einfach zu benutzen und werden komplett über die mitgelieferte Software bedient. Der Anwender kann somit alle Vorteile des PCs hinsichtlich Speicherkapazität und Anzeige nutzen. Durch die Windows-Oberfläche ist die Bedienung des Geräts so vertraut wie Standard-Anwendungen und-Programme.

3HE

Technische Daten

Beschreibung		Bestell-Nr.
<p>2-Kanal PC-Oszilloskop 3HE / 52TE</p> 	 <p>Einsatzplatte mit PC-Oszilloskop inklusive Ethernet-Schnittstelle, Fa. Metrix Bandbreite: 150 MHz, Bandbreitenfilter für 1 5 MHz, 1,5 MHz oder 5 kHz 2 Kanäle, Klasse 1 Vertikal: 2, 5 mV / div- 100 V / div bis 250 iV / div mit Y- Dehnung Zeitbasen: 35 Bereiche von 1 ns / div bis 200 s / div Horizontal-Zoom: von x 1 bis x100, Folge 1-2-5 (Anzeige von 500 für 10 div) Trigger: Auto; Getriggert Single Shot Tiggerquelle: CH1, CH2, EXT, Netz Typ: Flanke, Impulsbreite oder Delay (40 ns-10,5 s), Zählung (2-16384 Ereignisse), TV (525 = NTSC, 625 = PAL/SECAM), Pretrigger einstellbar von 0 bis 100 %, Hold-off (40 ns-10,5 s) max. Samplingrate: Wiederholende Signale = 10 MS/s Single Shot = 200 MS/s Vertikalauflösung: 10 bit (9 benutzt) Speichertiefe: 50.000 Pkte. (Speicherkapazität hängt vom benutzten PC ab) Nachleuchtdauer: 100 ms, 200 ms, 500 ms, 1s, 2 s, 5 s, 10 s und unendlich Erfassungsrate: 50 kwaveforms / s / Kanal Anzeige erfasste Samples: 19 MS / s / Kanal FFT: Berechnung über 2048 Pkte), +, -, x, /- Editor für individuelle Messfunktionen Manuelle Cursorsen: (dv, dt), PHASE und freie automat. Messungen: 2-19 Messungen von 19 + automatische Phase, an allen Kurvenarten, Marker und Begrenzer Sampling Dauer: von 2 s bis 31 Tage Samplingrate: mit Intervallen von 40 µs bis 53,57 s Analyseumfang: Grundgeschwindigkeit bis 31. Harmonische, in 1 bis 2 Kanälen und gleichzeitig Grundschwingung von 40 Hz bis 1 kHz Auswertung: Ständige Anzeige von RMS-Wert & THD- für gewählte Harmonische: % F, Phase, Freq., VRMS</p> <p>optional erhältlich: Differenzspannungssonden</p>	<p>41-1QZ102-EBS 41-1QZ102-Modul</p>
<p>4-Kanal PC-Oszilloskop 3HE / 52 TE</p> 	 <p>wie Typ 41-1Q Z102, allerdings 4 Kanäle, Klasse 1 Triggerquelle: CH1, CH2, CH3, CH4, EXT, Netz</p>	<p>41-1RZ102-EBS 41-1RZ102-Modul</p>

Technische Daten

Beschreibung			Bestell-Nr.
Digitalthermometer 3HE / 24TE		Einsatzplatte mit Digitalthermometer für Pt100 / Pt1000 1. Messbereich: -50,0 °C bis + 200,0 °C, Auflösung 0,1 °C 2. Messbereich: - 200 °C bis + 850 °C, Auflösung 1 °C Bestückung: 1 Leuchtwippschalter I/O 1 Digitalanzeige 4-stellig 1 Diodenbuchse 4-polig	42-1R Z601
Universaltemperaturfühler		Pt100 Tauch-Temperaturfühler, passend zu 42-1R.3Z601 Temperaturbereich: - 50 °C bis + 400 °C Länge: 150 mm Durchmesser: 3 mm	42-1S
Temperaturfühler		Pt100 Temperaturfühler für Gase, passend zu 42-1R.3Z601 Temperaturbereich: - 50 °C bis + 400 °C Länge: 100 mm Durchmesser: 3 mm	42-1T
Temperaturfühler		Pt100 Temperaturfühler für Oberflächen, passend zu 42-1R.3Z601 Temperaturbereich: - 50 °C bis + 400 °C Länge: 300 mm Durchmesser: 4 mm	42-1U
PT100-Simulator 3HE / 18TE		Einsatplatte mit PT100-Simulator mit 23 festen Temperaturwerten und stufenlose Temperatursimulation durch Trimmer Werte in °C: -100, -50, -30, -20, -10, 0, +10, +20, +30 +50, +70, +90, +100, +120, +140, +150, +170, +190, +200, +250, +300, +400, +600 variabel -40...+200 (82...182 Ohm) Genauigkeit: ±0,05% Temperaturdrift: 25ppm/K Belastbarkeit: 0,5W max. Betriebstemperatur: 0...+50°C Luftfeuchtigkeit 0...95 ohne Betaung Lebensdauer: >25000 Schaltzyklen	42-2P

Technische Daten

Beschreibung		Bestell-Nr.
<p>Durchgangsprüfer 3HE / 12TE</p>	 <p>Kassette mit Durchgangsprüfer sowie zum Grobprüfen von Widerständen, Kondensatoren und Spulen. Die Tonhöhe des Generators nimmt mit zunehmendem Widerstandswert des Prüflinges ab. Eine Änderung kann bis zu mehreren MOhm sicher festgestellt werden. Geräteeingang: spannungsfest bis maximal 400 V AC Lautstärke: über Potentiometer stufenlos einstellbar bis ca. 100 dB bei 10 cm Abstand 1 Lautstärkereglern 2 Sicherheitslaborbuchsen 1 Leuchtwippschalter</p>	<p>42-1F</p>

Technische Daten

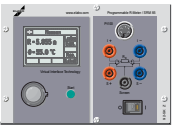
Beschreibung			Bestell-Nr.
Digitaler Widerstandsmesser 3HE / 36TE		Kassette mit digitalem Widerstandsmesser für den Einzelbetrieb in Fertigung, Labor und Eingangskontrolle sowie für den Einsatz in automatischen Testsystemen. Technische Daten: Messbereiche: 8 Bereiche von 200 mOhm...2 MOhm Anzeige: 4 1/2-stellige LED 7-Segment-Anzeige Meßströme: 100 mA ...1 µA Meßfehler: 0,1 % v.M., + 0,005 % v.M./K, + 2 Digit Fehlerüberwachung: CURRENT; SENSE; OVERLOAD; POLARITY Temperaturbezug: 20 °C 4 Sicherheitslaborbuchsen 1 Leuchtwippschalter	90-3K
Digitaler Widerstandsmesser 3HE / 36TE		Kassette mit digitalem Widerstandsmesser für den Einsatz im Labor, der Fertigung und im Prüffeld. Das Gerät ist mit einem TFT-Display ausgestattet. Technische Daten: Messbereiche: 8 Bereiche von 200 mOhm...2 MOhm - 50 °C...200 °C Messströme: 100 mA ...1 µA Messfehler: +/- 0,1 % v.M., + 0,05 % v.M./K, + 2 Digit Messtakt: max. 3/s Speicher: 300 Parametersätze Schnittstellen: CAN/RS232 Anschluß: 5 Buchsen, 1 Diodenstecker	92-5K

I/O-Modul

Für Digital- und Analogsignale

3HE

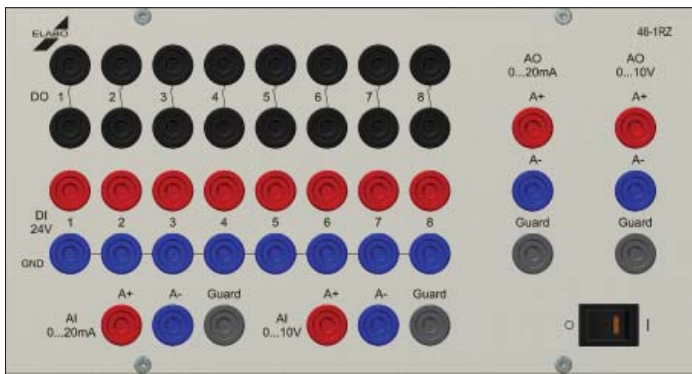

46-1RZ102

Technische Merkmale

- Das I/O-Modul ist die optimale Ergänzung zur Elabo Netzwerktechnologie
- In der kompakten Bauform von 3HE / 48TE lässt sich das Modul sowohl im 3HE als auch im 6HE System einsetzen
- Selbst im Elabo Profilkanal 3 HE lässt es sich problemlos integrieren

Anwendungsbereiche

Messtechnik	Ferngesteuerte Umschaltung von verschiedenen Messstellen auf ein zentrales Messgerät
Steuerung	Aktivierung von pneumatischen Komponenten und Einlesen von Endpositionen
Messwertaufnahme	Einbindung von Analogsignalen in den Messablauf und Dokumentation des Ergebnisses
Aktorensteuerung	Aktoren mit analogen Eingangssignalen können in Messabläufe integriert werden



I/O-Modul

Für Digital- und Analogsignale

Ein-/Ausgänge

Digital:

8 digitale Eingänge	DI 1...8	24 V Pegel
8 digitale Ausgänge	DO 1...8	potentialfreie Relaiskontakte, Schaltleistung 260V/2A

Analog:

1 Analoger Eingang	AI	0...20 mA
1 Analoger Eingang	AI	0...10 V
1 Analoger Ausgang	AO	0...20 mA
1 Analogeingang	AO	0...10 V

Sämtliche Ein- und Ausgänge auf 4mm Sicherheitslaborbuchsen geführt.

Funktionsbeispiel

Bei einer Messaufgabe sind an drei verschiedenen Punkten Spannungen mit einem Multimeter zu messen. In automatisierter Form wäre diese Aufgabe ohne I/O Modul nur durch den Einsatz von 3 Multimetern möglich. Mit Hilfe des I/O Moduls lassen sich nun die 3 Messstellen nacheinander mit dem Multimeter verbinden und die Messwerte können automatisch aufgenommen werden.

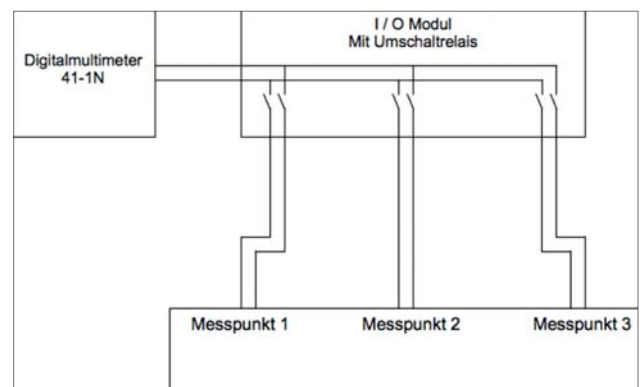

Das Elabo I/O Modul ist direkt in das umfangreiche Elabo Elution Softwarepaket eingebunden.

Jeder Ein-/Ausgang kann einzeln aber auch gemeinsam aktiviert bzw. eingelesen werden.

Erforderliche Ergänzungsprodukte

N2-1A	Elabo Softwarepaket Elution® Device
N2-5R	Elution® Gerätetreiber I/O-Modul

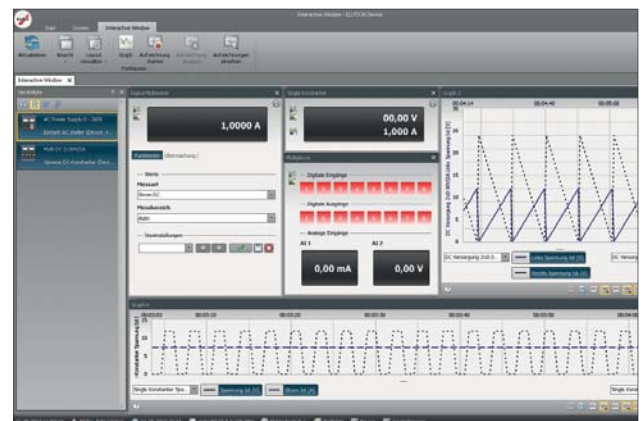

G Elektronik

System 3HE



3HE

Isolationswiderstandsmessgeräte

G2.7

Isolationswiderstandsmessgeräte

Hochohmige Messtechnik



Warum Isolationswiderstandsmessung?

Die Isolationswiderstandsmessung an Isolierstoffen als auch an elektrischen Geräten und Betriebsmitteln bewertet den reinen Wirkwiderstandsanteil einer Isolierung. Durch Isolationsfehler können Kriechströme entstehen, welche den Bediener gefährden können.

Speziell bei Geräten der Schutzklasse II, aber auch bei den anderen Schutzklassen wird mit der Prüfung sichergestellt, dass die Messergebnisse im zulässigen Bereich liegen.

Auch bei der Durchführung von Wiederholungsprüfungen spielt die Messung eine wichtige Rolle. In der Materialprüfung von Isolierstoffen (z.B. in der Solarindustrie) kann die Prüfung zudem eine wichtige Aussage über die Qualität des Herstellungsprozesses liefern.

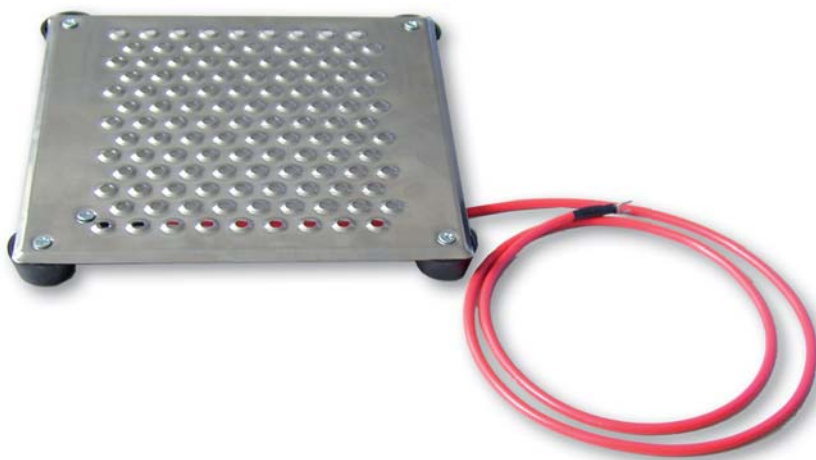

Isolationswiderstandsmessung

Die Isolationswiderstandsmessung bewertet den reinen Wirkwiderstandsanteil einer Isolierung. Als Prüfspannung kommt meist eine Gleichspannung von 500 V zur Anwendung, welche zwischen aktiven und nichtaktiven Teilen des Prüfobjekts angelegt wird. Die geltenden Grenzwerte liegen meist im Bereich 1 .. 100 M Ω .

Variantenübersicht Isolationswiderstandsmessgeräte



Gerät	90-4K	90-2E
-------	-------	-------

Einsatzgebiete		
Manueller Einsatz	●	●
Automateneinsatz	●	●

Bedienung		
Digitalanzeige 3,5-stellig	●	
Analoganzeige	●	●
Schnittstelle digital		●
Starttaster	●	●
Potentiometer zur Grenzwerteinstellung	●	●
Konfigurierbare Prüfspannung (intern)	●	
Konfigurierbare Messbereiche (intern)	●	
Potentiometer zur Spannungseinstellung	●	
Umschalter Festspannung/ var. Spannung	●	

Schnittstellen		
Digitalschnittstelle	●	●
Analogausgang 0 .. 10VDC (Messwert)	●	●

Anschlüsse		
Steckdose vorne ¹	●	●
Laborbuchsen vorne	●	●
Schirmungsanschluss vorne	●	
Messanschlüsse hinten	●	●

Prüfparameter		
Prüfspannung 1	50 .. 550 VDC	500 VDC
Prüfspannung 2	500 .. 1000 VDC	
Prüfstrom	< 12 mA	< 3 mA
Messbereich 1	0 .. 10,00 MΩ	0 .. 10 MΩ
Messbereich 2	0 .. 100,0 MΩ	0 .. 100 MΩ
Messbereich 3	0 .. 1000 MΩ	
Messfehler Anzeige	< 3 % v.E.	< 5 % v.E.
Messfehler Analogausgang	< 2 % v.E.	< 2 % v.E.

Technische Hauptdaten		
Netzanschluss	230 V ± 10 %	
Netzfrequenz	49 .. 61 Hz	
Abmessungen	3 HE / 36 TE	
Gewicht	2,8 kg	1,3 kg
Zulässige Luftfeuchtigkeit	25 .. 75 % rel.	
Arbeitstemperatur	10 .. 50 °C	

Isolationswiderstandsmessgerät 90-4K

50...1000 VDC

3HE



Frontansicht 90-4K



Rückansicht 90-4K

Technische Merkmale

- Prüfspannung 1: 50...550 VDC
- Prüfspannung 2: 500...1000 VDC
- Messbereiche: 0...10 / 100 / 1000 MΩ
(intern konfigurierbar Messbereich 1+2 oder 2+3)
- Prüfstrom: <12 mA
- Messfehler Anzeige: < 3 % v.E.
- Messfehler Analogausgang: < 2% v.E.
- Netzspannung: 230 V +/- 10 %; 49 ... 61 Hz
- Schnittstelle: digital / Analogausgang (Optionen sh. unten)
- Abmessungen: 3 HE / 36 TE
- Gewicht: 2,8 kg
- Zulässige Luftfeuchtigkeit: 25 ... 75 % rel.
- Arbeitstemperatur: 10 ... 50 °C

Optionen

- 90-4K E10 Schnittstelle Ethernet anstatt digital / analog
- 90-4K E11 Schnittstelle RS232C anstatt digital / analog
- 90-4K E12 Schnittstelle USB anstatt digital / analog
- 90-4K E99 Lieferung mit Elabo-Werkskalibrierprotokoll

Empfohlene Ergänzungsprodukte

- N2-1A Elabo Softwarepaket Elution® Device
- N2-7G Elution® Gerätetreiber Einzelprüfgeräte

Isolationswiderstandsmessgerät 90-4K

50...1000 VDC

3HE

Technische Daten

Einsatzgebiet	
Manueller Einsatz	•
Automateneinsatz	•
Bedienung	
Digitalanzeige 3,5-stellig	•
Schnittstelle digital	•
Starttaster	•
Potentiometer zur Grenzwerteinstellung	•
Konfigurierbare Prüfspannung (intern)	•
Konfigurierbare Messebereiche (intern)	•
Potentiometer zur Spannungseinstellung	•
Umschalter Festspannung / variable Spannung	•
Schnittstellen	
Digitalschnittstelle	•
Analgoausgang 0...10 VDC (Messwert)	•
Anschlüsse	
Steckdose vorne ¹	•
Laborbuchsen vorne	•
Schirmungsanschluss vorne	•
Messanschlüsse hinten	•
¹ Schukosteckdose, auf Anfrage sind Länderspezifische Einbausteckdosen lieferbar	

Isolationswiderstandsmessgerät 90-2E

500 VDC

3HE



Frontansicht 90-2E



Rückansicht 90-2E

Technische Merkmale

- Prüfspannung: 500 VDC
- Messbereiche: 0...10 / 100 MΩ
- Prüfstrom: < 3 mA
- Messfehler Anzeige: < 5 % v.E.
- Messfehler Analogausgang: < 2% v.E.
- Netzspannung: 230 V +/- 10 %; 49 ... 61 Hz
- Schnittstelle: digital / Analogausgang (Optionen sh. unten)
- Abmessungen: 3 HE / 36 TE
- Gewicht: 1,3 kg
- Zulässige Luftfeuchtigkeit: 25 ... 75 % rel.
- Arbeitstemperatur: 10 ... 50 °C

Optionen

- 90-2E E10 Schnittstelle Ethernet anstatt digital / analog
- 90-2E E11 Schnittstelle RS232C anstatt digital / analog
- 90-2E E12 Schnittstelle USB anstatt digital / analog
- 90-2E E99 Lieferung mit Elabo-Werkskalibrierprotokoll

Empfohlene Ergänzungsprodukte

- N2-1A Elabo Softwarepaket Elution® Device
- N2-7G Elution® Gerätetreiber Einzelprüfgeräte

Isolationswiderstandsmessgerät 90-2E

500 VDC

3HE

Technische Daten

Einsatzgebiet	
Manueller Einsatz	•
Automateneinsatz	•
Bedienung	
Analoganzeige	•
Schnittstelle digital	•
Starttaster	•
Potentiometer zur Grenzwerteinstellung	•
Schnittstellen	
Digitalschnittstelle	•
Analgoausgang 0...10 VDC (Messwert)	•
Anschlüsse	
Steckdose vorne ¹	•
Laborbuchsen vorne	•
Messanschlüsse hinten	•
¹ Schukosteckdose, auf Anfrage sind Länderspezifische Einbausteckdosen lieferbar	

Konfigurationsbeispiele

Anforderung:

Tragbares Isolationswiderstandsmessgerät zum Einsatz auf einem Prüftisch oder als mobile Einheit. Dieses Beispiel zeigt eine typische Konfiguration für diesen Anwendungsfall.

Beschreibung	Anzahl	Artikel-Nr.
Isolationswiderstandsmessgerät 50 .. 1000 VDC	1	90-4K
Gehäuse	1	30-6M
Kalibrierung	1	90-4K E99



Anforderung:

Prüfsystem zur Schutzleiter- und Isolationswiderstandsmessung im praktischen Tragegehäuse. Alternativ ist diese Einheit auch in Ausführung mit gemeinsamer Messung lieferbar. In unserem Zubehörprogramm finden Sie weitere nützliche Komponenten wie z.B. Prüfsonden und Leerplatten.

Beschreibung	Anzahl	Artikel-Nr.
Isolationswiderstandsmessgerät	1	90-4K
Leerplatte	1	40-1A
Schutzleiterprüfgerät 10 VAC / 10 .. 25 A	1	90-4F
Gehäuse	1	30-6N
Kalibrierung	1	90-4K E99
Kalibrierung	1	90-4F E99



Anforderung:

Schutzleiterprüfgerät zum Einsatz in automatisierten Systemen. Ein 19" Baugruppenträger ermöglicht den Einbau in einen Schaltschrank. In unserem Zubehörprogramm finden Sie weitere nützliche Komponenten wie z.B. Prüfsonden und Leerplatten.

Beschreibung	Anzahl	Artikel-Nr.
Isolationswiderstandsmessgerät 50 .. 1000 VDC	1	90-4K
Baugruppenträger unverdrahtet	1	94-1R
Leerplatte 12 TE	1	40-1A
Leerplatte 36 TE	1	40-1D
Kalibrierung	1	90-4K E99



3HE

Schutzleiterwiderstandsmessgeräte

G2.8

Schutzleiterwiderstandsmessgeräte

Robuste Bausteine mit hoher Verfügbarkeit

Ob als Einzelplatzlösung oder als Baustein für ein teil- bzw. vollautomatisiertes Prüfsystem, in der Werkstatt, im Labor oder in der Serienproduktion: Elabo-Prüfgeräte heben sich durch die breitgefächerte und flexible Einsetzbarkeit deutlich ab. Die Prüfgeräte sind bereits in der Grundversion auf die jeweiligen Anwendungsfälle zugeschnitten. Durch das entsprechende Zubehör können diese auch später an geänderte bzw. erweiterte Anforderungen – wie z.B. eine weitergehende Automatisierung – angepasst werden.

Elabo – Immer zukunftssichere Lösungen.

Warum Schutzleiterwiderstandsmessung?

Die Schutzleiterwiderstandsmessung an Geräten der Schutzklasse I ist eine der wichtigsten Prüfungen beispielsweise an Haushalts-, Medizin- und Konsumergeräten als auch im allgemeinen Maschinen- und Anlagenbau. Der Nachweis der Wirksamkeit der Schutzleiterverbindung zwischen dem Netzanschluss auf der einen Seite und jedem berührbaren leitfähigen (meist metallischen) Gehäuseteil auf der anderen Seite stellt die „Lebensversicherung“ für den Benutzer des elektrischen Betriebsmittel dar. Nur wenn diese Verbindung zu 100% dauerhaft angeschlossen ist, trennt beispielsweise bei einem Gehäuseschluss das vorgeschaltete Sicherungselement das jeweilige Gerät sicher vom Netz. Durch die zwangsweise Erdung der Gehäuseteile kann zudem kein gefährliches Spannungspotential zwischen dem Gehäuse und der Standfläche des Bedieners entstehen.

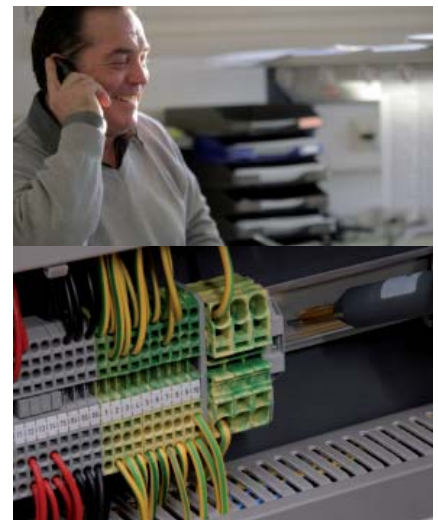

Schutzleiterwiderstandsmessung

Das Prinzip der Schutzleiterwiderstandsmessung an Produkten der Schutzklasse 1 ist intelligent einfach. Aus einer PELV Stromquelle (meist 6 oder 12 VAC Leerlaufspannung) wird ein Strom vom Schutzleiteranschluss zu allen berührbaren Metallteilen geführt. Aus dem Spannungs(ab)fall und dem fließenden Strom wird der Widerstand ermittelt. Typische Grenzwerte liegen zwischen 100 und 200 mΩ. Jedoch sind je nach zu prüfendem Produkt auch andere Grenzwerte eingeführt. Bedingt durch die geringe Prüfspannung sind bei der Schutzleiterprüfung keine zusätzlichen Sicherheitsmaßnahmen notwendig.

Variantenübersicht Schutzleiterwiderstandsmessgeräte



Gerät	90-2A	90-2B	90-2C	90-4F	90-4G	90-4E
Einsatzgebiete						
Manueller Einsatz	•	•	•	•	•	•
Automateneinsatz	•	•	•	•	•	•

Bedienung						
Digitalanzeige 3,5stellig umschaltbar				• R/I	• R/I	• U/I
Analoganzeige umschaltbar	• R/I	• R/I	• R/I			
Schnittstelle	•	•	•	•	•	•
Starttaster	•	•	•	•	•	•
Resettaster	•	•	•			
Potentiometer zur Prüfstromeinstellung				•		
Stelleinheit zur Prüfstromeinstellung	•	•	•			
Potentiometer zur Grenzwerteinstellung	•	•	•	•	•	•

Schnittstellen						
Digitalschnittstelle	•	•	•	•	•	•
Analogausgang 0 .. 10 VDC (Messwert)	•	•	•	•	•	•

Anschlüsse						
Prüfsonde vorne	•	•	•	•	•	•
Steckdose vorne ¹	•	•	•	•	•	•
Laborbuchsen vorne	•	•	•	•	•	•
Messanschlüsse hinten	•	•	•	•	•	•

Prüfparameter						
Prüfspannung	12 VAC	12 VAC	12 VAC	10 VAC	6 VAC	6 VAC
Prüfstrom programmierbar				10 .. 25 A	25 A	12 A
Prüfstrom einstellbar	10 .. 25 A	10 .. 30 A	10 .. 50 A			
Messbereiche	0 .. 300 mΩ	0 .. 300 mΩ	0 .. 200 mΩ	0 .. 350 mΩ	0 .. 200 mΩ	0 .. 3,5 V
Messfehler Anzeige	< 5 % v.E.			1,5 % v.E. / ± 2 digit		
Messfehler Analogausgang	< 2 % v.E.			1,5 % v.E. / ± 2 digit		

Technische Hauptdaten						
Netzanschluss	230 V ± 10 %		230 V + 10 / - 5 %	230 V + 10 / - 5 %		
Netzfrequenz	49 .. 61 Hz					
Abmessungen	3 HE / 36 TE	3 HE / 42 TE	19" / 4 HE	3 HE / 36 TE	3 HE / 36 TE	3 HE / 36 TE
Gewicht	6 kg	7 kg	30 kg	6 kg	6 kg	6 kg
Zulässige Luftfeuchtigkeit	25 .. 75 % rel.					
Arbeitstemperatur	10 .. 50 °C					
Prüfzeit			1 s .. 99 min			

Schutzleiterwiderstandsmessgerät 90-2A / 90-2B

12 VAC



Frontansicht 90-2A



Frontansicht 90-2B

Technische Merkmale

- Prüfspannung: 12 VAC
- Messbereiche: 0...300 mΩ
- Prüfstrom 90-2A: 10...25 A
- Prüfstrom 90-2B: 10...30 A
- Messfehler Anzeige: < 5 % v.E.
- Messfehler Analogausgang: < 2% v.E.
- Netzspannung: 230 V +/- 10 %; 49 ... 61 Hz
- Schnittstelle: digital / Analogausgang (Optionen sh. unten)
- Zulässige Luftfeuchtigkeit: 25 ... 75 % rel.
- Arbeitstemperatur: 10 ... 50 °C

Optionen

- 90-2A E10 / 90-2B E10 Schnittstelle Ethernet anstatt digital / analog
- 90-2A E11 / 90-2B E11 Schnittstelle RS232C anstatt digital / analog
- 90-2A E12 / 90-2B E12 Schnittstelle USB anstatt digital / analog
- 90-2A E99 / 90-2B E99 Lieferung mit Elabo-Werkskalibrierprotokoll

Empfohlene Ergänzungsprodukte

- N2-1A Elabo Softwarepaket Elution® Device
- N2-7G Elution® Gerätetreiber Einzelprüfgeräte

Schutzleiterwiderstandsmessgerät 90-2A / 90-2B

12 VAC

3HE

Technische Daten

Gerät	90-2A	90-2B
Einsatzgebiet		
Manueller Einsatz	•	•
Automateneinsatz	•	•
Bedienung		
Analoganzeige umschaltbar	• R / I	• R / I
Schnittstelle	•	•
Starttaster	•	•
Resettaster	•	•
Stelleinheit zur PrüfstromEinstellung	•	•
Potentiometer zur Grenzwerteinstellung	•	•
Schnittstellen		
Digitalchnittstelle	•	•
Analgoausgang 0...10 VDC (Messwert)	•	•
Anschlüsse		
Prüfsonde vorne	•	•
Steckdose vorne ¹	•	•
Laborbuchsen vorne	•	•
Messanschlüsse hinten	•	•
Technische Eckdaten		
Abmessungen	3 HE / 36 TE	3 HE / 42 TE
Gewicht	6 kg	7 kg
¹ Schukosteckdose, auf Anfrage sind Länderspezifische Einbausteckdosen lieferbar		

Schutzleiterwiderstandsmessgerät 90-4F / 90-4G / 90-4E

10 VAC / 6 VAC

3HE



Frontansicht 90-4F



Frontansicht 90-4G



Rückansicht 90-4E, 90-4F, 90-4G

Technische Merkmale

	90-4F	90-4G	90-4E
· Prüfspannung:	10 VAC	6 VAC	6 VAC
· Messbereiche:	0 ... 350 mΩ	0 ... 200 mΩ	0 ... 3,5 V
· Prüfstrom:	10 ... 25 A	25 A	12 A
· Messfehler Anzeige:	1,5 % v.E. / +/- 2 digit		
· Messfehler Analogausgang:	1,5 % v.E. / +/- 2 digit		
· Netzspannung:	230 V + 10 % / - 5 %; 49 ... 61 Hz		
· Schnittstelle:	digital / Analogausgang (Optionen sh. unten)		
· Abmessungen:	3 HE / 36 TE		
· Gewicht:	6 kg		
· Zulässige Luftfeuchtigkeit:	25 ... 75 % rel.		
· Arbeitstemperatur:	10 ... 50 °C		

Optionen

90-4F E10/90-4G E10/90-4E E10	Schnittstelle Ethernet anstatt digital / analog
90-4F E11/90-4G E11/90-4E E11	Schnittstelle RS232C anstatt digital / analog
90-4F E12/90-4G E12/90-4E E12	Schnittstelle USB anstatt digital / analog
90-4F E99/90-4G E99/90-4E E99	Lieferung mit Elabo-Werkskalibrierprotokoll

Empfohlene Ergänzungsprodukte

N2-1A	Elabo Softwarepaket Elution® Device
N2-7G	Elution® Gerätetreiber Einzelprüfgeräte

Schutzleiterwiderstandsmessgerät 90-4F / 90-4G / 90-4E

10 VAC / 6 VAC

3HE

Technische Daten

Gerät	90-4F das Universelle	90-4G Medizintechnik	90-4E Spannungs(ab) fallmesser
Einsatzgebiet			
Manueller Einsatz	•	•	•
Automateneinsatz	•	•	•
Bedienung			
Digitalanzeige 3,5-stellig umschaltbar	• R / I	• R / I	• U / I
Schnittstelle	•	•	•
Starttaster	•	•	•
Potentiometer zur PrüfstromEinstellung	•		
Potentiometer zur Grenzwerteinstellung	•	•	•
Schnittstellen			
Digitalchnittstelle	•	•	•
Analogausgang 0...10 VDC (Messwert)	•	•	•
Anschlüsse			
Prüfsonde vorne	•	•	•
Steckdose vorne ¹	•	•	•
Laborbuchsen vorne	•	•	•
Messanschlüsse hinten	•	•	•
¹ Schukosteckdose, auf Anfrage sind Länderspezifische Einbausteckdosen lieferbar			

Konfigurationsbeispiele

Überzeugende Leistung im praktischen Einsatz

Anforderung:

Tragbares Schutzleiterprüfgerät zum Einsatz auf einem Prüftisch oder als mobile Einheit. Dieses Beispiel zeigt eine typische Konfiguration für diesen Anwendungsfall.

Beschreibung	Anzahl	Artikel-Nr.
Schutzleiterprüfgerät 10 VAC / 10 .. 25 A	1	90-4F
Gehäuse	1	30-6M
Prüfsonde	1	94-4S
Kalibrierung	1	90-4F E99



Anforderung:

Schutzleiterprüfgerät zum Einsatz in automatisierten Systemen. Ein 19" Baugruppenträger ermöglicht den Einbau in einen Schaltschrank. In unserem Zubehörprogramm finden Sie weitere nützliche Komponenten wie z.B. Prüfsonden und weitere Leerplatten.

Beschreibung	Anzahl	Artikel-Nr.
Schutzleiterprüfgerät 6 VAC / 25 A	1	90-4G
Baugruppenträger unverdrahtet	1	94-1R
Leerplatte 12 TE	1	40-1A
Leerplatte 36 TE	1	40-1D
Kalibrierung	1	90-4G E99



Anforderung:

Prüfsystem zur gemeinsamen Schutzleiter- und Isolationswiderstandsmessung im praktischen Tragegehäuse. Alternativ ist diese Einheit auch in Ausführung ohne gemeinsame Messung lieferbar. In unserem Zubehörprogramm finden Sie weitere nützliche Komponenten wie z.B. Prüfsonden und Leerplatten.

Beschreibung	Anzahl	Artikel-Nr.
Schutzleiterprüfgerät 12 VAC / 10 .. 25 A	1	90-2A
Isolationswiderstandsmessgerät 500 VDC; 10/100 MΩ	1	90-2E
Gehäuse (gemeinsame Messung)	1	30-6R
Prüfsonde	1	94-4S
Kalibrierung	1	90-2A E99
Kalibrierung	1	90-2E E99



3HE

Pneumatik

G2.9

Pneumatik Versorgung

Alle Pneumatikeinsatzplatten stehen auf Wunsch auch mit anderen Druckbereichen zur Verfügung. Im Einzelnen sind auch Sonderausführungen möglich: Spezielle Kupplungen, Druckminderer, Filter und Regler nach Angabe.

3HE

Technische Daten

Beschreibung		Bestell-Nr.	
<p>Druckluftversorgung 3HE / 6TE</p> 		<p>Einsatzplatte mit</p> <ul style="list-style-type: none"> 1 Schnellverschlusskupplung NW 5 1/8 1 Stecknippel NW 5 für Kunststoffschlauch 6/4 	48-1K
<p>Druckluftversorgung 3HE / 36TE</p> 		<ul style="list-style-type: none"> 1 Druckregler 0,5...10 bar, 1 Kleinmanometer 0...10 bar 2 Schnellverschlusskupplungen NW2,5 für Eingangsdruck und geregelten Druck 1 Stecknippel 	48-1G
<p>Druckluftversorgung 3HE / 36TE</p> 		<p>Einsatzplatte mit Versorgungseinheit für Druck</p> <ul style="list-style-type: none"> 1 Einstellventil, an das der extern zugeführten Druck angeschlossen wird 1 3/2-Wegeventil, mit dem der eingestellte Druck entweder auf die beiden Einhandschnellkupplungen gelegt oder abgeschaltet werden kann 2 Einhandschnellkupplungen NW 2,5 1 Stecknippel NW 2,5 <p>Druckbereich</p> <ul style="list-style-type: none"> 0 ... 4 bar 0 ... 10 bar 	<p>48-1D Z01 48-1D Z02</p>

Pneumatik Zubehör

Technische Daten

Beschreibung			Bestell-Nr.
Verbindungsschlauch 6/4 mm		einseitig Stecknippel NW5 10 bar 500 mm einseitig Stecknippel NW5 10 bar 1000 mm einseitig Stecknippel NW5 10 bar 2000 mm einseitig Stecknippel NW2,5 10 bar 500 mm einseitig Stecknippel NW2,5 10 bar 1000 mm einseitig Stecknippel NW2,5 10 bar 2000 mm	48-5A 48-5B 48-5C 48-5P 48-5Q 48-5R
Manometer- Verschraubungen		R 1/8" R 1/4" R 3/8" R 1/2"	48-5H 48-5J 48-5K 48-5L
Hochdruckschlauch DN4		Minimesh-Anschlüsse 400 bar 630 mm Minimesh-Anschlüsse 400 bar 1000 mm	48-5D 48-5E
Stecknippel für EinhandSchnellkupplungen		NW5 für KU-Schlauch 6/4 mm NW2,5 für KU-Schlauch 6/4 mm	48-5M 48-5N
Luftversorgung 10 bar für Einschübe in Tischaufbauten		Kupplungsart 3 Abnahmen Kupplungsart 5 Abnahmen	48-5SZ 48-5TZ

Die Leitung wird rückseitig im Tischaufbau verlegt.
Z = Bitte zugehörigen Aufbau angeben.

G Elektronik

System 3HE



3HE

Dekaden & Logaden

G2.10







Ausbilden | Messen | Testen | Montieren | Steuern

Lastwiderstände, Dekaden, Logaden

Im Laborbereich ist die schnelle Verfügbarkeit typischer Werte von Widerständen, Kapazitäten und Induktivitäten besonders von Vorteil.

3HE

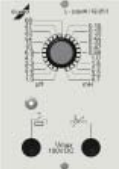
Technische Daten

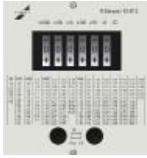















Beschreibung		Bestell-Nr.
<p>Lastwiderstände 3HE / 36TE</p> 	<p>Kassette mit 3 einstellbaren Lastwiderständen, belastbar mit je 50W Widerstandswerte: 0...100 Ohm / 50W 0... 1 kOhm / 50W 0... 10 kOhm / 50W</p> <p>3 Feinsicherungen 9 Sicherheitslaborbuchsen</p>	42-2N
<p>C-Dekade 3HE / 24TE</p>  <p>Passend für 3HE Altkanal</p> 	<p>Einsatzplatte mit C-Dekade 100 pF...9,9999 µF, einstellbar in 100 pF-Schritten über 5 Vorwahlschalter mit großen Zahlen in den Anzeigefenstern.</p> <p>Toleranz: 100 pF...1000 pF: ± 10 % typ. ± 13 % max. 100 pF... 9,9 nF: ± 5 % typ. ± 8 % max. 10 nF...99,9 nF: ± 3 % typ. ± 5 % max. 1 µF...9,99 µF: ± 2 % typ. ± 5 % max.</p> <p>Zulässige Betriebsspannung: 50 V DC</p>	42-2G
<p>Induktivitätslogade 3HE / 18TE</p>  <p>Passend für 3HE Altkanal</p> 	<p>Einsatzplatte mit Induktivitätslogade 1...4700 µH Vorwahl: 23 Werte, abgestuft nach der Reihe E6, über Drehschalter einstellbar</p> <p>Ungenauigkeit: 1...33 µH, ± 10 % 47...4700 µH, ± 5 %</p> <p>Betriebsspannung: maximal 100 V DC Betriebsstrom: maximal 63 mA, abgesichert mit Feinsicherung</p> <p>2 Sicherheitslaborbuchsen</p>	42-2R
<p>R-Dekade 3HE / 24TE</p>  <p>Passend für 3HE Altkanal</p> 	<p>Einsatzplatte mit R-Dekade 1 Ohm...999,999 kOhm, einstellbar in 1 Ohm-Schritten über 6 Vorwahlschalter mit großen Zahlen in den Anzeigefenstern</p> <p>Toleranz: 1 Ohm... 9 Ohm <10 % + 0,9 Ohm 10 Ohm...99 Ohm <2 % + 0,9 Ohm 100 Ohm...999 Ohm <1 % + 0,9 Ohm > 1000 Ohm <1 %</p> <p>Belastung: maximal 1 W Anschlussspannung: maximal 250 V AC maximal 50 V DC</p>	42-2F

3HE

Schnittstellen

G2.11











Technische Daten

Beschreibung			Bestell-Nr.
LPT-Schnittstelle 3HE / 6TE 		1 SUB-D 25-polig female mit ca. 3 m Anschlussleitung und Gegenstecker	46-7A
COM-Schnittstelle / RS232 3HE / 6TE 		1 SUB-D 25-polig male 1 SUB-D 9-polig male beide mit ca. 3 m Anschlussleitung und Gegenstecker	46-7B 46-7C
VGA-Schnittstelle 3HE / 6TE 		1 SUB-D HD 15-polig female mit ca. 3 m Anschlussleitung und Gegenstecker	46-7D
DVI-I-Schnittstelle 3HE / 6TE 		1 DVI-I female mit ca. 3 m Anschlussleitung und Gegenstecker	46-7E
S-VHS-Schnittstelle 3HE / 6TE 		1 PS / 2 Mini-DIN, 4-polig female mit ca. 2 m Anschlussleitung und Gegenstecker	46-7M
USB-Schnittstelle 3HE / 6TE 		2 USB, Typ A, female mit ca. 3 m Anschlussleitung und Gegenstecker	46-7F
PS/2-Schnittstelle 3HE / 6TE 		2 PS / 2 Mini-DIN, 6-polig female mit ca. 3 m Anschlussleitung und Gegenstecker	46-7G
Audio-Schnittstelle 3HE / 6TE 		2 Audio, Cinch, rot und weiß, female mit ca. 2,5 m Anschlussleitung und Gegenstecker	46-7H

Technische Daten

Beschreibung			Bestell-Nr.
Audio-Schnittstelle 3HE / 6TE 		1 Stereo-Klinkenbuchse 3,5 mm, Stereo mit ca. 3 m Anschlussleitung und Gegenstecker	46-7J
FireWire-Schnittstelle 3HE / 6TE 		1 IEEE-1394, 6-polig mit ca. 3 m Anschlussleitung und Gegenstecker	46-7K
RJ45-Schnittstelle 3HE / 6TE 		1 RJ45-Buchse 8-polig Cat6 beidseitig steckbar mit ca. 3 m Patchkabel 2 RJ45-Buchse 8-polig Cat6 beidseitig steckbar mit ca. 3 m Patchkabel	46-7L 46-7L Z002
Datensteckdose RJ45 3HE / 18TE 		Einsatzplatte mit 1 Doppelsteckdose RJ45 Cat. 6 geschirmt unverdrahtet	44-2D
Hohlwanddose 3HE / 18TE 		Einsatzplatte mit 1 Hohlwanddose zum Einbau von z.B. Antennen-, Netzwerk- oder Telefonsteckdosen	40-1B Z004
Antennensteckdose 3HE / 18TE 		Einsatzplatte mit 1 Antennensteckdose für Radio, TV, SAT	44-2E
IEEE 488-Schnittstelle 3HE / 6TE 		IEEE-488 Centronics 24-polig female mit ca. 3 m Anschlussleitung und Gegenstecker	46-7N
Versorgungsleiste 3HE / 6TE 		Einsatzplatte mit Versorgungsleiste mit 2 BNC-Einbaubuchsen 50 Ohm beidseitig steckbar unverdrahtet	46-7P

Technische Daten

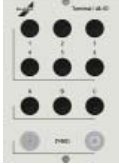

Beschreibung			Bestell-Nr.
ASi-Schnittstelle 3HE / 6TE 		Einsatzplatte Schnittstellenfeld ASi mit 4 Sicherheitslaborbuchsen 4 mm gelb unverdrahtet	46-7Q
PROFI NET-Schnittstelle 3HE / 6TE 		Einsatzplatte Schnittstellenfeld PROFI NET mit 2 RJ45 Buchse 8-polig beidseitig steckbar mit ca. 3 m Patchkabel	46-7R
PROFI BUS-Schnittstelle 3HE / 6TE 		Einsatzplatte Schnittstellenfeld PROFI BUS mit 1 SUB-D Adapter 9-polig male mit Gegenstecker female, unverdrahtet	46-7S
HDMI-Schnittstelle 3HE / 6TE 		Einsatzplatte mit 1 HDMI 1.3 Durchführung mit 19-poliger HDMI Buchse an beiden Seiten	46-7T
Mehrfach-Schnittstellenfeld 3HE / 24TE 		Einsatzplatte mit 2 USB-Steckverbinder Typ A female 2 PS/2 Mini-DIN 6-polig Steckverbinder female 1 SUB-D Steckverbinder 9-polig male 1 SUB-D Steckverbinder 15-polig HD female je mit ca. 2 m Anschlussleitung und Gegenstecker 2 Klinkenbuchsen 3,5 mm Stereo mit ca. 3 m Anschlussleitung und Gegenstecker 1 RJ45-Buchse 8-polig beidseitig steckbar	46-7V
Wahlpolefeld 3HE / 18TE 		Einsatzplatte mit Wahlpolefeld für Verbindungen von Prüfplatz zu Prüfplatz 9 unverdrahtete Sicherheitslaborbuchsen 16 A 2 unverdrahtete BNC-Buchsen Z = 50 Ohm	46-1D





Löttechnik

G2.12

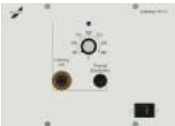
Technische Daten

Beschreibung			Bestell-Nr.
<p>Lötstation 3HE / 36 TE</p> 		<p>Einsatzplatte mit temperaturgeregelter Lötstation, Temperatur im Bereich 150...450 °C Leistung 80 W stufenlos einstellbar mittels Drehpotentiometer analoge Regelelektronik bestens geeignet für bleifreie Lote, RoHS konform</p> <p>1 LötKolben Ersa Basis tool 810 CDJ 1 Lötspitze 0832 CD 1 Ablageständer 0A 41</p>	46-1F
<p>Lötstation 3HE / 36 TE</p> 		<p>Einsatzplatte mit temperaturgeregelter Lötstation, Fabrikat Weller WS 81 Temperatur im Bereich 150...450 °C stufenlos einstellbar mittels Drehpotentiometer analoge Regelelektronik mit automatischer Werk-zeugerkennung bis 80 W bestens geeig- net für bleifreie Lote, RoHS konform im Auslie- ferungszustand ist die Lötspitze potentialfrei</p> <p>1 LötKolben WSP 80 1 Lötspitze LT B 1 1 Sicherheitsablage WPH 80</p>	46-1G

Technische Daten

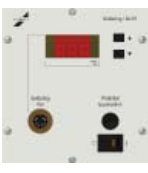
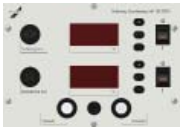
Beschreibung			Bestell-Nr.
Lötstation 3HE / 18TE		<p>Kassette mit temperatureregelter 80W-Lötstation, Temperatur im Bereich 150...400 °C stufenlos einstellbar und elektronisch geregelt, bestens geeignet für bleifreie Lote, RoHS konform</p> <ul style="list-style-type: none"> 1 LötKolben Ersä 1 Leuchtdiode zur optischen Regelkontrolle 1 Ablageständer 1 Leuchtwippschalter 	46-1A
Lötstation 3HE / 18TE		<p>Kassette mit temperatureregelter, potentialfreier Lötstation 80 W, Temperatur bis 450 °C stufenlos einstellbar, Fabrikat Weller, bestens geeignet für bleifreie Lote, RoHS konform</p> <ul style="list-style-type: none"> 1 LötKolben 1 Leuchtdiode zur optischen Regelkontrolle 1 Ablageständer 1 Leuchtwippschalter 	46-1H
Lötstation 3HE / 24TE		<p>Kassette mit temperatureregelter, antistatischer Lötstation 80 W, Temperatur bis 450 °C stufenlos einstellbar, Fabrikat Weller, bestens geeignet für bleifreie Lote, RoHS konform</p> <ul style="list-style-type: none"> 1 Digitalanzeige 1 antistatischer LötKolben 1 Ablageständer 1 Leuchtwippschalter 	46-1K
Löt- und Entlötstation 3HE / 36TE		<p>Kassette mit elektronischer Löt- und Entlötstation für den industriellen Einsatz und für Reparaturplätze, Temperatur von 150...400 °C stufenlos einstellbar, bestens geeignet für bleifreie Lote, RoHS konform</p> <ul style="list-style-type: none"> 2 digitale Temperaturanzeigen 1 eingebaute Vakuum- / Drucklufteinheit; dadurch ist die Station unabhängig von Druckluftversorgungen 1 LötKolben 80W 840 CDJ 1 EntlötKolben 80W 720 ENJ 2 Anschlussbuchsen für Löt- / EntlötKolben 1 Potentialausgleichsbuchse 2 Schnellkupplungen für Vakuum und Druckluft 2 Ablageständer 2 Leuchtwippschalter 	46-1M Z601

G Elektronik

System 3HE



3HE

Gehäuse und Zubehör

G2.13

Ausbilden | Messen | Testen | Montieren | Steuern

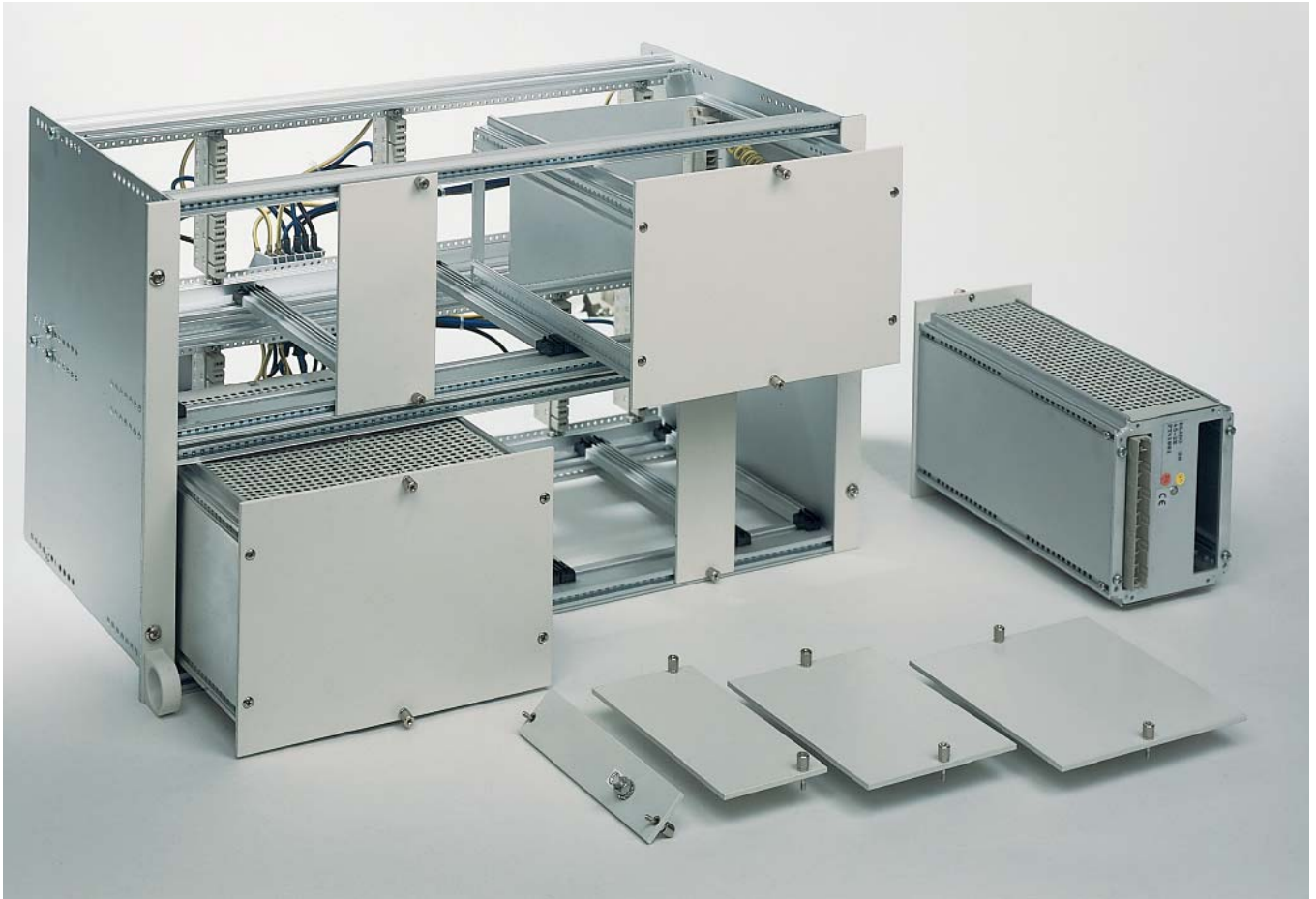

Leerplatten:

Leerplatten im System Euro- Kassetten füllen verbleibenden Platz im Tischaufbau. Sie bestehen aus 3 mm starkem Hartaluminium mit einer Epoxyharz-Pulver-Beschichtung, Farbe lichtgrau RAL7035. Oben und unten sind zur Befestigung im Baugruppenträger oder im Gehäuse unverlierbare Torxschrauben montiert.

Die Höhe aller Platten beträgt
128,5 mm = 3HE.

Leerkassetten, offene Ausführung:

Die Kassetten werden ohne seitliche und obere bzw. untere Abdeckungen geliefert. Die Frontplatten entsprechen in ihrer Ausführung den Leerplatten. Die Tiefenprofile bestehen aus Alustrangpressprofil. Die Rückwand ist aus 2 mm Aluminium gefertigt und mit einer Ausstanzung für Messerleisten nach DIN 41612 versehen. Leerkassetten werden immer mit einer 11-poligen Messer- und Federleiste mit Hochstromkontakten sowie einem Paar Führungsschienen geliefert.

Höhe: 128,5 mm = 3HE
Tiefe: 196 mm

Leerkassetten, geschlossene Ausführung:

Ausführung wie nebenstehend, jedoch mit geschlossenen Seiten, oberer und unterer Abdeckung. Die obere bzw. untere Abdeckung ist perforiert.

Höhe: 128,5 mm = 3HE
Tiefe: 196 mm

Leerplatte, Leerkassette

3HE

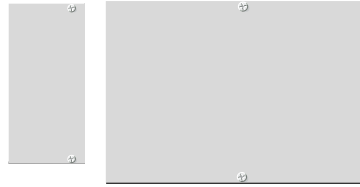

Leerplatten bestehen aus 3 mm starkem Hart-Alu beidseitig lichtgrau (ähnlich RAL 7035) pulverbeschichtet. Zur Befestigung sind unverlierbare Torxschrauben montiert, die auch zum Herausziehen genutzt werden können. Auf der Leerplattenrückseite ist ein Erdungsbolzen M5 aufgeschweißt. Einheitliche Frontplattenhöhe 3HE = 128,5 mm.

3HE / 4TE	20,3 mm breit	40-1H
3HE / 6TE	30,4 mm breit	40-1G
3HE / 8TE	40,3 mm breit	40-1J
3HE / 12TE	60,9 mm breit	40-1A
3HE / 18TE	91,4 mm breit	40-1B
3HE / 24TE	121,9 mm breit	40-1C
3HE / 36TE	182,9 mm breit	40-1D
3HE / 42TE	213,3 mm breit	40-1E
3HE / 48TE	243,8 mm breit	40-1F
3HE / 60TE	304,8 mm breit	40-1K
3HE / 96TE	487,6 mm breit	40-1L



Leerkassetten offene Ausführung

Leerkassetten enthalten neben der Frontplatte zusätzlich 4 Tiefenprofile aus Alu-Strangpressprofil, eine 2mm-Alu-Rückwand mit Ausstanzung für eine Messerleiste nach DIN 41612. Leerkassetten werden komplett mit 11-poligem Messer- und Federleiste sowie mit einem Paar Führungsschienen geliefert. Kassettentiefe einheitlich 196 mm.

3HE / 12TE	60,9 mm breit	40-2A
3HE / 18TE	91,4 mm breit	40-2B
3HE / 24TE	121,9 mm breit	40-2C
3HE / 36TE	182,9 mm breit	40-2D
3HE / 42TE	213,3 mm breit	40-2E
3HE / 48TE	243,8 mm breit	40-2F



Leerkassetten geschlossene Ausführung

Geschlossene Leerkassetten sind mit einem geschlossenen Alu-Seitenwandprofil ausgestattet. Die obere und untere Abdeckung übernimmt ein perforiertes Alu-Lochblech, das herausnehmbar im Seitenwandprofil geführt ist.

3HE / 12TE	60,9 mm breit	40-3A
3HE / 18TE	91,4 mm breit	40-3B
3HE / 24TE	121,9 mm breit	40-3C
3HE / 36TE	182,9 mm breit	40-3D
3HE / 42TE	213,3 mm breit	40-3E
3HE / 48TE	243,8 mm breit	40-3F

Gehäuse

Technische Daten

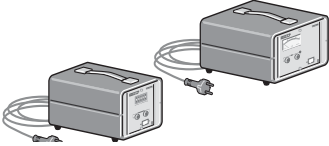
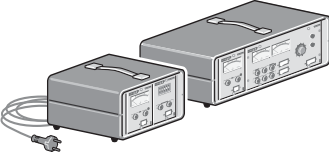
Beschreibung			Bestell-Nr.
Tragegehäuse		<p>Alugehäuse 3HE 1 Anschlusskabel 1-phasig mit Schukostecker Farbe: lichtgrau</p> <p>mit Platz für 24TE Breite = 170 mm, Tiefe = 285 mm, Höhe = 150 mm</p> <p>mit Platz für 36TE Breite = 230 mm, Tiefe = 285 mm, Höhe = 150 mm</p>	<p>30-6L</p> <p>30-6M</p>
Tragegehäuse		<p>Alugehäuse 3HE 1 Anschlusskabel 1-phasig mit Schukostecker Farbe: lichtgrau</p> <p>mit Platz für 42TE Breite = 260 mm, Tiefe = 285 mm, Höhe 150 mm</p> <p>wie 30-6P jedoch mit 1x RJ45, 1x USB Typ B Schnittstelle auf Rückwand</p> <p>mit Platz für 84TE Breite = 475 mm, Tiefe = 285 mm, Höhe = 150 mm</p> <p>mit Platz für 84TE, mit Verdrahtung für PE- und ISO-Prüfgeräte Breite = 475 mm, Tiefe = 285 mm, Höhe 150 mm</p>	<p>30-6P</p> <p>30-6P Z002</p> <p>30-6N</p> <p>30-6R</p>





Die Alu-Schalengehäuse ermöglichen den mobilen Einsatz von Elabo 3HE-Euro-Kassetten. Innen sind front- und rückseitig Alu-Querprofile montiert, mit M 2,5 Gewinden im 5,08 mm Teilungsraster gemäß DIN 41494. Als Einschub-Gegenstecker dient eine Federleiste mit 11 Hochstromkontakten.

Die 3HE-Gehäuse können in den angegebenen Teilungseinheiten (1TE = 5,08 mm) mit Kassetten bestückt werden. Ausführung komplett verdrahtet mit 4 Gehäusefüßen, Tragegriff und 2,5 m Anschlusskabel mit Schukostecker.

Zubehör für Kassetten und Baugruppenträger

Technische Daten

Beschreibung		Bestell-Nr.	
Distanzbolzen		Distanzbolzen für Kassetten mit einer Tiefe von 160 mm. Der Bolzen passt die Federleiste im Baugruppenträger an.	39-1A
Führungsschienen		Führungsschienen (2 Stück) für 160 mm tiefe Kassetten.	39-1C
Führungsschienen		Alu-Führungsschienen (2 Stück) mit Kunststoffkopf; für Kassetten mit einer Tiefe von 196 mm. Die Schienen können im Breitenraster 5,08 mm im Baugruppenträger eingesetzt werden	39-1B
Federleiste		Federleiste mit 11 Hochstromkontakten	39-1D
Messerleiste		Messerleiste mit voreilem Schutzkontakt, für Federleiste 39-1D	39-1E
Federleiste		Federleiste mit 7 Hochstromkontakten und 24 Wire-Wrap-Pfosten	39-1F
Messerleiste		Messerleiste für Federleiste 39-1F, ausgestattet mit abgewinkelten Einlötschrauben	39-1G
Federleiste		Federleiste mit 64 Wire-Wrap-Pfosten, Reihe a und c bestückt (DIN 41612, Bauform C)	39-1H
Messerleiste		Messerleiste für Federleiste 39-1H (Bauform C), ausgestattet mit 64 abgewinkelten Einlötschrauben	39-1J
Federleiste		Federleiste mit 96 Wire-Wrap-Pfosten; Reihe a, b und c bestückt (DIN 41612, Bauform C)	39-1K
Messerleiste		Messerleiste für Federleiste 39-1K (Bauform C), ausgestattet mit 96 abgewinkelten Einlötschrauben	39-1L

Die Bestellung von Zubehör für Baugruppenträger ist nur bei Ersatzbedarf oder für Erweiterungen erforderlich. Alle Einsatzplatten, Einschübe und Kassetten von Elabo werden immer komplett ausgestattet und funktionsfähig geliefert. Inklusive Kabelset, Führungsschienen und Netzsteckverbinder (Feder- und Messerleiste).

G Elektronik



Inhaltsverzeichnis

G3	System 6 HE	303
G3.1	Sicherungs- und Schutzmodule	305
G3.2	AC-Versorgungen fest	307
G3.3	AC-Versorgungen regelbar	311
G3.4	DC-Versorgungen fest	323
G3.5	DC-Versorgungen regelbar	325
G3.6	Mess- und Signalgeräte	339
G3.7	Hochspannungsprüfgeräte	347
G3.8	Kombiprüfgeräte	351
G3.9	Pneumatik	357
G3.10	Dekaden & Logaden	363
G3.11	Schnittstellen	367
G3.12	Löttechnik	369
G3.13	Gehäuse und Zubehör	371



System 6HE

G3

Systemübersicht 6HE

Die Aufbauten und Gehäuse des Systems 6HE können mit den nachfolgend aufgelisteten Einsatzplatten, Einschüben, Baugruppenträgern (für 3HE-Kassetten) und Leerplatten bestückt werden.

6HE

Allgemeine Beschreibung

Das System 6HE besteht aus Einsatzplatten, Einschüben und 2-reihigen Baugruppenträgern zur Aufnahme von Kassetten System 3HE.

Frontplatten:

Alle Frontplatten bestehen aus 3 mm Hart-Alu beidseitig lichtgrau pulverbeschichtet (ähnl. RAL7035). Die Beschriftung ist abriebfest im Druckverfahren aufgebracht.

Einschübe:

Alle Einschübe sind zusätzlich mit gelochten Stahlseitenteilen, verstellbarem Chassisblech und mit Tragebügel versehen. Die Einschubrückseite ist mit einem Hartingstecker 6-polig mit vorlaufendem Schutzkontakt ausgestattet.

Baugruppenträger:

Zur Aufnahme von Euro-Kassetten aus dem 3HE Kassetten System. Seitlich geschlossene Alu-Haltebleche, die die vorderen und hinteren Querprofile aufnehmen. Front- und Rückprofile im 5,08 mm Raster mit M 2,5 Gewinde ausgestattet. Innenprofile sind mit integrierter Befestigungsschiene für Federleisten nach DIN 41612 versehen.

6HE Geräte können sowohl in den Aufbauten der Produktlinien InForm und EcoTec als auch in Primus One eingesetzt werden.

Unterscheidungsmerkmale:

EcoTec / InForm



Einbauvarianten

- 1BE = Einbaubreite 111,5 mm
- 2BE = Einbaubreite 229,0 mm
- 4BE = Einbaubreite 464,0 mm
- 6BE = Einbaubreite 699,0 mm

Einschubtiefe = 260,0 mm

Primus One



Einbauvarianten

- 18TE = Einbaubreite 91,4 mm
- 21TE = Einbaubreite 106,6 mm
- 24TE = Einbaubreite 121,9 mm
- 42TE = Einbaubreite 213,3 mm
- 88TE = Einbaubreite 447,0 mm
- 96TE = Einbaubreite 487,6 mm

Einschubtiefe = 260,0 mm

Besonderheiten bei der Bestellung

Einschübe und Einsatzplatten für EcoTec und InForm werden mit den im Katalog angegebenen Bestellnummern bestellt.

Beispiel:

32-1J für InForm/EcoTec

Bei Einsatz der Geräte in Primus One Aufbausysteme 6HE bitte bei der Bestellung den Bestellzusatz ".K" angeben.

Beispiel:

32-1J.K für Primus One

6HE

Sicherungs- und Schutzmodule

G3.1



AC-Versorgungen, fest





G3.2

AC-Versorgung 1-phasig, fest

Elabo-Einsätze und-Einschübe mit erdfreier Wechselspannung sind vielseitig einsetzbar- etwa für Messungen an Induktivitäten und Kapazitäten, in Fertigungsprüffeldern oder als erdfreie Spannungsversorgung in Ausbildung, Service und Entwicklung.



Technische Daten



Beschreibung			Bestell-Nr.
AC-Versorgung 1-phasig 6HE / 1BE 6HE / 21TE		Einsatzplatte zur Versorgung mit Wechselspannung 230 V AC / 16A 4 Schukosteckdosen 3 Schukosteckdosen 3 Sicherheitslaborbuchsen L1, N, PE 2 Schukosteckdosen, 1 Not-Aus-Schalter unverdrahtet	32-1J 32-1M 32-1P
AC-Versorgung 1-phasig 6HE / 1BE 6HE / 21TE		Einsatzplatte zur Versorgung mit erdfreier Klein-Wechselspannung 2, 4, 6, 8, 10, 12 V AC / 10 A 4 Sicherheitslaborbuchsen zur Entnahme von Klein-Wechselspannungen 3 Geräteschutzschalter 1 Leuchtwippschalter	32-1E
AC-Versorgung 1-phasig 6HE / 1BE 6HE / 21TE		Einsatzplatte zur Versorgung mit erdfreier Klein-Wechselspannung 6, 12, 18, 24, 36, 42 V AC / 3 A 4 Sicherheitslaborbuchsen zur Entnahme von Kleinwechselspannungen 3 Geräteschutzschalter 1 Leuchtwippschalter	32-1F
AC-Versorgung 1-phasig mit Netzfilter 6HE / 1BE 6HE / 21TE		Einsatzplatte zur Versorgung mit gefilterter Wechselspannung 1 Schukosteckdose zur Entnahme von Netzspannung 230 V / 16 A. 1 Schukosteckdose zur Entnahme von Wechselspannung über Netzfilter mit hoher Dämpfung 230 V / 4 A (Netzfilter mit besonderen technischen Daten auf Anfrage) 1 Feinsicherung 1 Leuchtwippschalter	32-1R
AC-Versorgung 1-phasig 6HE / 1BE 6HE / 21TE		Einsatzplatte zur Versorgung mit Wechselspannung 230 V AC / 100 VA 1 Steckdose ohne Schutzkontakt zur Entnahme von 230 V / 100 VA erdfrei 1 Trenntrafo 1 Schukosteckdose zur Entnahme von Wechselspannung 1 Geräteschutzschalter 1 Leuchtwippschalter wie 32-1S, jedoch Trafo 230 VA	32-1S 32-1S Z301

AC-Versorgung 1-phasig und 3-phasig, fest

Elabo-Einsätze und-Einschübe mit erdfreier Wechselspannung sind vielseitig einsetzbar - etwa für Messungen an Induktivitäten und Kapazitäten, in Fertigungsprüffeldern oder als erdfreie Spannungsversorgung in Ausbildung, Service und Entwicklung.



Technische Daten

Beschreibung			Bestell-Nr.
AC-Versorgung 1-phasig 6HE / 2BE 6HE / 42TE		Einschub zur Versorgung mit Wechselspannung 230 V AC 5 Schukosteckdosen und 3 Sicherheitslaborbuchsen zur Entnahme von Netzspannung 230 V / 16 A. 1 Steckdose ohne Schutzkontakt zur Entnahme von 230 V / 3 A erdfrei 1 Geräteschutzschalter 1 Leuchtwippschalter	33-0D
AC-Versorgung 1- und 3-phasig 6HE / 2BE 6HE / 42TE		Einschub zur Versorgung mit Dreh- und Wechselspannung 1 CEE-Steckdose 5 Sicherheitslaborbuchsen zur Entnahme von Drehspannung 3 Schukosteckdosen zur Entnahme von Wechselspannung 1 Steckdose ohne Schutzkontakt zur Entnahme von 230 V / 1 A erdfrei 1 Trenntrafo 230 VA 1 Geräteschutzschalter 1 A 1 Leuchtwippschalter wie Typ 33-0A, jedoch technische Daten: 1 Steckdose ohne Schutzkontakt zur Entnahme von 230 V / 3 A erdfrei 1 Trenntrafo 690 VA 1 Geräteschutzschalter 3 A 1 Leuchtwippschalter	33-0A 33-0B
AC-Versorgung 1- und 3-phasig 6HE / 2BE 6HE / 42TE		Einschub zur Versorgung mit nicht erdfreier Drehspannung 3 / N / PE 400 V AC / 6 A / 50 Hz 1 Spannungsmesser 0...400 V, über Umschalter an Außenleiter / Außenleiter oder Außenleiter / Null anschaltbar 1 Strommesser 0...6 A über Umschalter in jede Phase einschaltbar 1 CEE-Steckdose 5 Sicherheitslaborbuchsen zur Entnahme von Drehspannung 1 Schukosteckdose 3 Geräteschutzschalter 3 Außenleiterkontrollleuchten 1 Ausschalter	36-0F

AC-Versorgung 1-phasig und 3-phasig, fest

Elabo-Einsätze und-Einschübe mit erdfreier Wechselspannung sind vielseitig einsetzbar- etwa für Messungen an Induktivitäten und Kapazitäten, in Fertigungsprüffeldern oder als erdfreie Spannungsversorgung in Ausbildung, Service und Entwicklung.



Technische Daten



Beschreibung		Bestell-Nr.
<p>AC-Versorgung 1- und 3-phasig 6HE / 4BE 6HE / 88TE</p>		<p>36-0E</p>
<p>AC-Versorgung 1- und 3-phasig 6HE / 1BE 6HE / 21TE</p>		<p>32-1G</p>
<p>AC-Versorgung 1- und 3-phasig 6HE / 1BE 6HE / 21TE</p>		<p>32-1H</p>
<p>AC-Versorgung 1- und 3-phasig 6HE / 1BE 6HE / 21TE</p>		<p>32-1L</p>

6HE

AC-Versorgungen, regelbar

G3.3

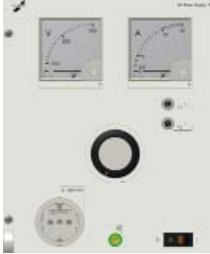
Technische Daten

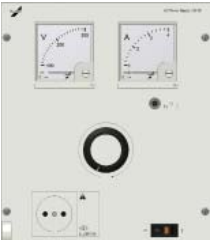
Beschreibung			Bestell-Nr.
AC-Versorgung 1-phasig 6HE / 2BE 6HE / 42TE		Einstellbare, nicht erdfreie Wechselspannung 0...260 V AC / 12,5A 1 analoger Spannungsmesser 0...300 V 1 analoger Strommesser 0... 15 A Belastung: 12,5 A, kurzzeitig 15 A über den gesamten Stellbereich 1 Schukosteckdose zur Entnahme von 0...260 V / 0...12,5 A nicht erdfrei 1 PE-Sicherheitslaborbuchse 2 Geräteschutzschalter 1 Leuchtwippschalter 0...260 V / 3 A nicht erdfrei mit analogem Spannungs- und Strommesser 1 Schukosteckdose, 1 Sicherheitslaborbuchse 0...260 V / 5 A nicht erdfrei mit analogem Spannungs- und Strommesser 1 Schukosteckdose, 1 Sicherheitslaborbuchse	35-2C 35-2A 35-2B
AC-Versorgung 1-phasig 6HE / 2BE 6HE / 42TE		Einstellbare, erdfreie Wechselspannung 0...260 V AC / 3 A 1 digitaler Spannungsmesser 0...300 V 1 digitaler Strommesser 0... 4 A Belastung: 3 A, kurzzeitig 4 A über den gesamten Stellbereich 1 Steckdose ohne Schutzkontakt 1 Geräteschutzschalter 1 Leuchtwippschalter 0...260 V / 5 A erdfrei mit digitalem Spannungs- und Strommesser 1 Steckdose ohne Schutzkontakt	35-3E 35-3F
AC-Versorgung 1-phasig 6HE / 2BE 6HE / 42TE		Einstellbare, erdfreie Wechselspannung 0...260 V AC / 3 A 1 analoger Spannungsmesser 0...300 V 1 analoger Strommesser 0... 4 A Belastung: 3 A, kurzzeitig 4 A über den gesamten Stellbereich 1 Steckdose ohne Schutzkontakt 1 Geräteschutzschalter 1 Leuchtwippschalter 0...260 V / 800 W erdfrei mit analogem Spannungs- und Leistungsmesser 1 Steckdose ohne Schutzkontakt 0...260 V / 5 A erdfrei mit analogem Spannungs- und Strommesser 1 Steckdose ohne Schutzkontakt 0...260 V / 1500 W erdfrei mit analogem Spannungs- und Leistungsmesser 1 Steckdose ohne Schutzkontakt 0...260 V / 12 A erdfrei mit Drehschalter I/O mit analogem Spannungs- und Strommesser 1 Steckdose ohne Schutzkontakt	35-2E 35-2G 35-2F 35-2H 35-2J

Einstellbarer AC-Konstanter



Bei einstellbaren AC-Konstantern erfolgt die Stabilisierung der Wechselspannung elektromechanisch: Stelltrafo mit Motorantrieb, elektronische Stabilisierungseinheit und nachgeschalteter Trenntrafo. Die Stabilität beträgt bei einer Ausgangsspannung von U_{Soll} $260\text{V} \pm 2\text{V}$. Die Ausgangsspannung lässt sich über ein 10-Gang-Wendelpotentiometer präzise einstellen. Die Regelzeit beträgt bei einer Netzspannungsschwankung von 10% ca. 0,5s.

Technische Daten

Beschreibung			Bestell-Nr.
<p>Smart AC-Konstanter 6HE / 2BE 6HE / 42TE</p> 		<p>Einschub mit einstellbarer, nicht erdfreier Wechselspannung 2...260 V / 12 A elektromotorische Stabilisierung mit Nachlaufregler und Sollwertdrehgeber Zwei beleuchtete LCD-Anzeigen Anzeige von Spannung, Strom und Leistung. 4 programmierbare Spannungswerte. Ausgangs-limitierung, passwortgeschützt Beleuchteter Taster für Ausgang ON/OFF Ausgang parallel auf Schuko- und Sicherheitslaborbuchsen</p> <p>Inklusiv Ethernet und USB Schnittstelle.</p>	35-5D
<p>Smart AC-Konstanter 6HE / 2BE 6HE / 42TE</p> 		<p>Einschub mit einstellbarer, erdfreier Wechselspannung 2...260 V / 5 A elektromechanische Stabilisierung mit Nachlaufregler und Sollwertdrehgeber Zwei beleuchtete LCD-Anzeigen Anzeige von Spannung, Strom und Leistung. 4 programmierbare Spannungswerte. Ausgangs-limitierung, passwortgeschützt Beleuchteter Taster für Ausgang ON/OFF Ausgang auf eine Steckdose ohne Schutzkontakt oder auf 2 Sicherheitslaborbuchsen schaltbar</p> <p>Inklusiv Ethernet und USB Schnittstelle.</p>	35-5J
<p>AC-Konstanter 6HE / 2BE 6HE / 42TE</p>		<p>Einstellbare, stabilisierte, erdfreie Wechselspannung 1,5...260 V AC / 3 A</p> <ul style="list-style-type: none"> 1 analoger Spannungsmesser 0...300 V 1 analoger Strommesser 0...4 A <p>Belastung: 0...3 A über den gesamten Stellbereich Stabilisierung: $V_{\text{nom}} \pm 2\text{V}$ Stellzeit: bei 10 % Netzspannungsänderung ca. 0,5 s</p> <ul style="list-style-type: none"> 1 Steckdose ohne Schutzkontakt 1 motorgetriebener Stelltrafo mit getrennten Wicklungen und elektronischer Stabilisierungseinheit zum Konstanthalten der Spannung nach dem elektromechanischen Prinzip 2 Geräteschutzschalter 1 Leuchtwippschalter <p>wie Typ 35-2M, aber 1,5...260 V AC / 6 A 1 analoger Strommesser 0...6 A</p>	35-2M 35-2N

Technische Daten

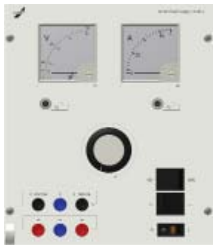
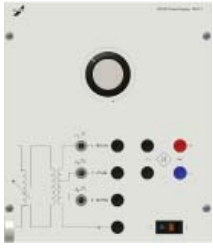
Beschreibung		Bestell-Nr.	
<p>AC/DC-Versorgung 6HE / 2BE 6HE / 42TE</p>		<p>Einschub zur Versorgung mit erdfreier Wechsel- oder Gleichspannung und zusätzlicher Schutzfunktion (zwangswises Umstecken des Verbrauchers).</p> <p>AC / DC 0...260 V / 3 A, umschaltbar auf 0...50 V / 10 A, 1 analoger Spannungsmesser</p> <ul style="list-style-type: none"> 1. Bereich 0...300 V 2. Bereich 0...50 V <p>1 analoger Strommesser</p> <ul style="list-style-type: none"> 1. Bereich 0...4 A 2. Bereich 0...10 A <p>Effektive Restwelligkeit der Gleichspannung: ca. 48 %</p> <ul style="list-style-type: none"> 6 Sicherheitslaborbuchsen 1 Drehknopf zum Einstellen der Spannung 1 Umschalter von Wechsel- auf Gleichspannung 1 Umschalter 50 V / 260 V 2 Geräteschutzschalter 1 Leuchtwippschalter <p>Zusätzliche Sicherheit entsteht beim Gerät 35-0K dadurch, dass beim Umschalten von Wechsel- auf Gleichspannung beziehungsweise von Klein- auf Niederspannung der Verbraucher an den Sicherheitslaborbuchsen umgesteckt werden muss.</p>	<p>35-0K</p>
<p>AC/DC-Versorgung 6HE / 2BE 6HE / 42TE</p>		<p>Einschub zur Versorgung mit erdfreier Wechselspannung in den</p> <p>Bereichen: 0...260 V / 3 A 0 ... 42 V / 6 A 0 ... 12 V / 15 A</p> <ul style="list-style-type: none"> 1 frei beschaltbarer Gleichrichter (B2- 300 V / 16 A) zum Gleichrichten der Wechselspannungen Restwelligkeit der gleichgerichteten Spannungen: ca. 48% 1 Drehknopf zum Einstellen der Spannung 8 Sicherheitslaborbuchsen 3 Geräteschutzschalter 1 Leuchtwippschalter 	<p>35-0L</p>

AC-Versorgung 3-phasig regelbar



Elabo-Kassetten mit Gleich- und Wechselspannung zur Versorgung von Geräten im Labor und Prüffeld. Spannungseinstellung über einen Ringkernstelltrafo mit Drehknopf, analoge Dreheiseninstrumente mit Effektivwertanzeige eingebaut.

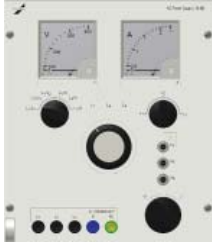
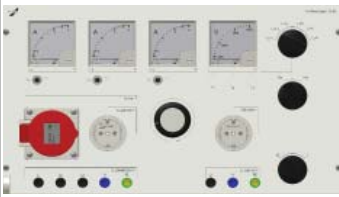
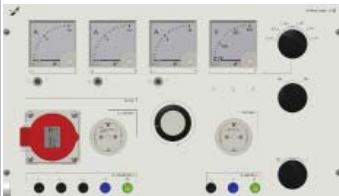

Technische Daten

Beschreibung			Bestell-Nr.
<p>AC-Versorgung 1- und 3-phasig 6HE / 2BE 6HE / 42TE</p>		<p>Einstellbare, nicht erdfreie Drehspannung 3 / N / PE 0...400 V AC / 2 A, kurzzeitig bis 2,5 A</p> <ul style="list-style-type: none"> 1 Spannungsmesser 0...400 V, über Umschalter an Außenleiter / Außenleiter oder Außenleiter / Null anschaltbar 1 Strommesser 0...2,5 A, über Umschalter in jeden Außenleiter einschaltbar 5 Sicherheitslaborbuchsen L1, L2, L3, N, PE 3 Geräteschutzschalter 3 Außenleiterkontrollleuchten 1 Ausschalter 	36-0D
<p>AC-Versorgung 1- und 3-phasig 6HE / 4BE 6HE / 88TE</p>		<p>Einstellbare, nicht erdfreie Drehspannung 3 / N / PE 0...400 V AC / 5 A, kurzzeitig 6 A mit Analoganzeigen und Netzspannung 1/N/PE ~ 50 Hz 230 V 16 A</p> <ul style="list-style-type: none"> 1 Drehschalter I/O 3 Glimmleuchten 1 Spar-Stelltransformator für Drehstrom 1 Drehschalter Netz/Trafo 3 Geräteschutzschalter TMT5A 3 Strommesser analog 0...6 A, Dreheisen Klasse 1,5 1 Drehschalter 6-stufig 1 Spannungsmesser analog 0...400 V, Dreheisen Klasse 1,5 1 CEE-Steckdose 5-polig 400 V / 16 A 5 Sicherheitslaborbuchsen 1 Schuko Steckdose 0...230 V / 5 A oder 1 / N / PE ~ 50 Hz / 230 V / 5 A 1 Schuko Steckdose 230 V / 16 A 3 Sicherheitslaborbuchsen 	36-0A
		<p>wie Typ 36-0A, jedoch Ausgangsstrom bis 8 A, kurzzeitig bis 10 A</p> <ul style="list-style-type: none"> 3 Strommesser 0...10 A 	36-0B
		<p>ähnlich wie Typ 36-0A, 3 / N / PE 0...290 / 500 V AC / 4 A</p> <ul style="list-style-type: none"> 1 Spannungsmesser 0...500 V 3 Strommesser 0...6 A 3 Sicherungsautomaten 1-polig K 4 A 	36-0C

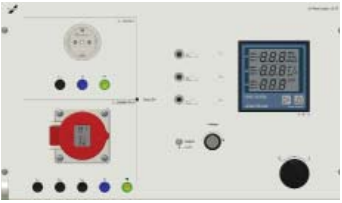
Technische Daten

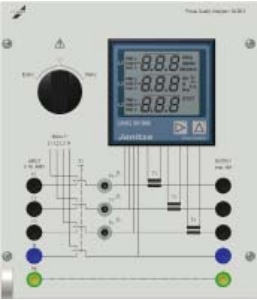
Beschreibung		Bestell-Nr.
<p>AC-Versorgung 6HE / 4BE 6HE / 88TE</p>	 <p>Einschub mit nicht erdfreier Drehspannung 0...230 / 400 V / 5 A (kurzzeitig 6 A) mit elektromotorischer Regelung zur variablen Spannungseinstellung</p> <ul style="list-style-type: none"> 1 CEE Steckdose 16 A 5 Sicherheitslaborbuchsen 1 Schukosteckdose 3 Sicherheitslaborbuchsen 3 Phasenkontrollleuchten 1 10-Gang-Potentiometer zur manuellen Einstellung der Ausgangsspannung 1 Wipptaster zur Abschaltung der Ausgangsspannung <p>Durch Multifunktionsanzeige können folgende Messwerte wahlweise angezeigt werden: Nulleiterstrom, Wirkleistungsmessung (W), Blindleistungsmessung (VAr kap, VAr ind), Scheinleistungsmessung (VA), Leistungsfaktormessung (cos phi), Frequenz.</p>	<p>36-5A</p>
		<p>wie 36-5A mit 2 Ethernet-Schnittstellen zur Fernsteuerung</p> <p>36-5A Z102</p>
<p>AC-Messeinheit 6HE / 2BE 6HE / 42TE</p> 	 <p>Einsatzplatte System 266 / 2BE Multifunktionsanzeige Fabrikat Janitza zum Messen, Speichern und Überwachen von elektrischen Größen wie:</p> <ul style="list-style-type: none"> - Spannungen - Ströme - Frequenz - Leistungsfaktor - Wirkleistung - Scheinleistung - Blindleistung pro Phase und Summe, - Wirkarbeit, - Blindarbeit - Cos Phi <p>Messgenauigkeit (bezogen auf Nennwert) Strom, Spannung $\pm 0,2 \%$, Leistung $\pm 0,5 \%$ Powerfaktor $\pm 0,5 \%$, Energie $\pm 0,5 \%$ Frequenz $\pm 0,02 \text{ Hz}$ (absolut)</p> <p>Ausführung: Anschluß Versorgungsspannung und Verbraucher frontseitig über 2x5 Sicherheitslaborbuchsen L1, L2, L3, N, PE</p> <p>Intern: AC 3~ 0...230/400V 16A</p> <p>Extern: Nennspannungen L- L 480V, L- N 277 V Strom: 16A</p> <p>Inklusive Ethernet-Schnittstelle</p> <p>Optimal andere Spannungs- und Strombereich erhältlich</p>	<p>36-5B</p>

AC/DC-Versorgung 3-phasig

Elabo-Kassetten mit Gleich- und Wechselspannung zur Versorgung von Geräten im Labor und Prüffeld. Spannungseinstellung über einen Ringkernstelltrafo mit Drehknopf, analoge Dreheiseninstrumente mit Effektivwertanzeige eingebaut.

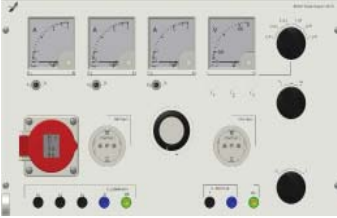
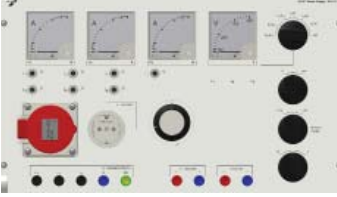

Technische Daten

Beschreibung		Bestell-Nr.
<p>AC/DC-Versorgung 6HE / 4BE 6HE / 88TE</p>		<p>36-1C</p> <p>Einschub mit stufenlos einstellbarer, nicht erdfreier Drehspannung und Gleichspannung mit 5% RW Drehspannung: 3 / N / PE 0...400 V AC / 8 A umschaltbar auf Gleichspannung: 0...500 V / 10 A Welligkeit ca. 5 % effektiv</p> <ul style="list-style-type: none"> 1 analoger Spannungsmesser 0...500 V 2 analoge Spannungsmesser 0...10 A 1 Drehknopf zum Einstellen der Spannung 1 Umschalter für Dreh- und Gleichspannung 1 Spannungsmesserumschalter- Außenleiter/ Außenleiter oder an Außenleiter / Nulleiter, sowie in den Gleichspannungskreis schaltbar 1 5-polige CEE-Steckdose 1 Schukosteckdose für variable Spannung 1 Schukosteckdose für Netzspannung 5 Sicherheitslaborbuchsen L1, L2, L3, N, PE 3 Sicherheitslaborbuchsen für Gleichspannung 1 Schutzleiterlaborbuchse 3 Geräteschutzschalter 3 Außenleiterkontrollleuchten 1 4-poliger Ausschalter
		<p>36-1A</p> <p>wie 36-1C, jedoch Drehspannung: 3 / N / PE 0...400 V AC / 5 A / 50 Hz, umschaltbar auf Gleichspannung: 0...500 V / 6 A, 1 3-Phasen-Ringkernstelltrafo</p>
<p>AC/DC-Versorgung 6HE / 4BE 6HE / 88TE</p>		<p>36-1D</p> <p>Einschub mit stufenlos einstellbarer, nicht erdfreier Drehspannung und Gleichspannung mit 18 % RW und zusätzlicher Festgleichspannung mit 48 % RW Drehspannung: 3 / N / PE 0...400 V AC / 5 A / 50 Hz umschaltbar auf Gleichspannung: 0...250 V / 6 A, Welligkeit ca. 18 % effektiv Festgleichspannung: 230 V / 3 A, Welligkeit ca. 48 % effektiv</p> <ul style="list-style-type: none"> 1 analoger Spannungsmesser 0...400 V 3 analoge Strommesser 1. Bereich 0...6 A 2. Bereich 0...1.5 A 1 Messbereichumschalter 1.5 / 6 A 1 Drehknopf zum Einstellen der Spannung 1 Umschalter für Dreh- oder Gleichspannung 1 Spannungsmesserumschalter / Außenleiter / Außenleiter oder an Außenleiter / Nulleiter, sowie in den Gleichspannungskreis schaltbar 1 5-polige CEE-Steckdose 1 Schukosteckdose für variable Spannung 5 Sicherheitslaborbuchsen L1, L2, L3, N, PE 2 Sicherheitslaborbuchsen für variable Gleichspannung 2 Sicherheitslaborbuchsen für Festgleichspannung 1 Schutzleiterlaborbuchse 7 Geräteschutzschalter 3 Außenleiterkontrollleuchte 1 4-poliger Ausschalter
		<p>36-1E</p> <p>wie 36-1D, jedoch Drehspannung: 3 / N / PE 0...400 V AC / 8 A / 50 Hz, umschaltbar auf Gleichspannung: 0...250 V / 10 A, Welligkeit ca. 18 % effektiv Festgleichspannung: 230 V / 3 A, Welligkeit ca. 48 %, effektiv</p> <ul style="list-style-type: none"> 1 analoger Spannungsmesser 0...400 V 3 analoge Strommesser 1. Bereich 0...10 A; 2. Bereich 0...2 A

Prüffelder

Die Prüffelder 36-2A bzw. 36-3A eignen sich für den universellen Einsatz an Prüfplätzen in Fertigungs- und Reparaturbetrieben.

6HE

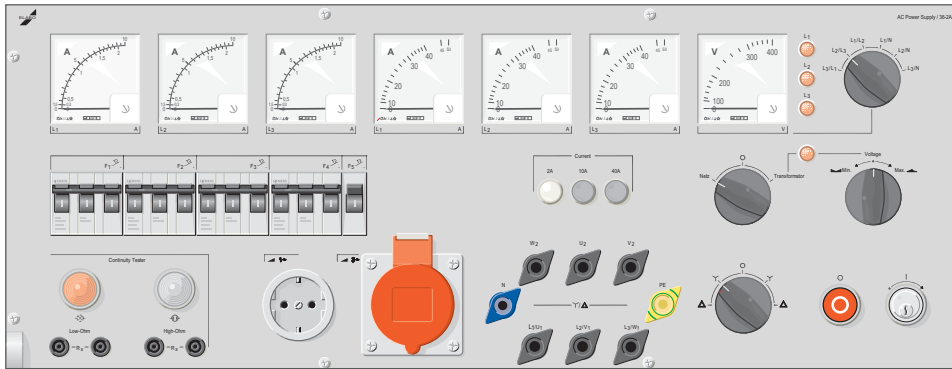

Technische Merkmale

Prüffeldeinschub mit drei Strommessbereichen 6HE / 6BE

Betriebsarten

- "Netz" Die Netzspannung wird über die Messinstrumente direkt auf die Abnahmeklemmen bzw. Steckdosen geschaltet.
"Trafo" In dieser Stellung werden die Abnahmeklemmen oder Steckdosen mit stufenlos wählbarer Spannung gespeist (nur möglich mit separat zu bestellendem Stelltrafo).
Einstellung 1 Wahlschalter "Netz" bzw. "Trafo"

Strommessung

- Vorwahl 3 Bereiche 2 A / 10 A / 40 A, wählbar über ein Drucktastenaggregat mit gegenseitiger Auslösung.
Anzeige 3 Dreheisenstrommesser mit zwei Bereichen und Doppelskala 0...2 A / 0...10 A, abgesichert durch jeweils einen 3-fach-Schutzschalter (2 A und 10 A)
3 Dreheisenstrommesser 0...40 A mit Überlastskala 120 A (Einschaltstromstoß).
Da die Umschaltung ohne Spannungsunterbrechung erfolgt, entstehen keine neuen Einschaltspitzen. Dies ermöglicht es, den Strom stets exakt zu messen, etwa nach beendetem Anlauf eines Elektromotors.

Spannungsmessung

- Vorwahl Tastwahlschalter:
Min: zum Senken der Spannung
Max: zum Erhöhen der Spannung
über den separat zu bestellenden Stelltrafo.
Anzeige 1 Dreheisen Spannungsmesser 0...400 V über Umschalter an Außenleiter / Außenleiter oder Außenleiter / Nulleiter anschaltbar.

Durchgangsprüfung: hochohmig mit 230 V AC, angezeigt über 230 V-Glimmlampe
niederohmig mit 24 V AC, angezeigt über 24 V-Glühlampe

Netzanschluss: 1 beschriftete Reihenklemmleiste für Drehspannung 3 / N / PE 400 V AC / 40 A / 50 Hz

Abnahmen: 1 CEE-Steckdose 16 A / 5-polig
6 klemmbrettartig angeordnete Schraubklemmen 63 A mit 4 mm Zusteckmöglichkeit
W2 U2 V2
L1 / U1 L2 / V1 L3 / W1

Hauptschalter: 2 Schraubklemmen 63 A N / PE mit 4 mm Zusteckmöglichkeit
1 Schlüssel-Eintaster
1 Austaster

1 Luftschütz 5-polig
3 Außenleiterkontrollleuchten

Absicherung: 1 Steuersicherung

1 Dreifachautomat 16 A für die Reservefelder

Motoranlauf: 1 Wende-Stern-Dreieckschalter mit Nullstellung

Optionen: Einschub Gleichrichter 25 A 36-2B,
Einschub Gleichrichter 40 A 36-2C,
Einschub Polumschaltfeld

Hinweis: Der Drehstromstelltrafo gehört nicht zum Lieferumfang.
Drehstromstelltrafo 36-2G oder Drehstromstelltrafo 36-2H jeweils in separatem Stahlblech-Gehäuse

Best.-Nr. 36-2A

Prüffelder

6HE

Beim Prüffeld 36-3A sind vier Strombereiche wählbar. Diese werden zu Gunsten der besseren Ablesegenauigkeit jeweils über große Drehspul-Ampereometer mit Messgleichrichter und Linearskala angezeigt. Zusammen mit einem optionalen 3-Phasen-Stelltrafo lassen sich Möglichkeiten zur Fehlerdiagnose bei 1-phasigen und 3-phasigen Prüflingen aller Art erheblich erweitern.



Technische Merkmale

Prüffeldeinschub mit 4 Strommessbereichen 6HE / 6BE

Betriebsarten

"Netz"	Die Netzspannung wird über die Messinstrumente direkt auf die Abnahmeklemmen bzw. Steckdosen geschaltet.
"Trafo"	In dieser Stellung werden die Abnahmeklemmen oder Steckdosen mit stufenlos wählbarer Spannung gespeist (mit separat zu bestellendem Stelltrafo).
Einstellung	1 Wahlschalter "Netz"- 0- "Trafo"

Strommessung

Vorwahl	4 Bereiche 1,5 A / 4 A / 15 A / 40 A, wählbar über Drucktasten mit gegenseitiger Auslösung.
Anzeige	3 Drehspulstrommesser 3-polige Sicherungsautomaten sichern jeden Bereich. Strom- und Messbereiche werden zusammen umgeschaltet. Da die Umschaltung ohne Spannungsunterbrechung erfolgt, entstehen keine neuen Einschaltspitzen. Dies ermöglicht es, den Strom stets exakt zu messen, etwa nach beendetem Anlauf eines Elektromotors.

Spannungsmessung

Vorwahl	Tastwahlschalter: Min: zum Senken der Spannung Max: zum Erhöhen der Spannung, über den separat zu bestellenden Stelltrafo.
Anzeige	1 Drehspulspannungsmesser 0...400 V mit Messgleichrichter und Linearskala, über Umschalter an Außenleiter/ Außenleiter oder Außenleiter/ Nulleiter anschaltbar.

Durchgangsprüfung: hochohmig mit 230 V AC, angezeigt über 230 V-Glimmlampe, niederohmig mit 24 V AC, angezeigt über 24 V-Glühlampe.

Netzanschluss:	1 beschriftete Reihenklemmleiste für Drehspannung 3 / N / PE ~ 50 Hz 400 V / 40 A
Abnahmen:	1 CEE-Steckdose 5-polig 16 A 6 klemmbrettartig angeordnete Schraubklemmen 63 A mit 4 mm Zusteckmöglichkeit W2 U2 V2 L1 / U1 L2 / V1 L3 / W1
Hauptschalter:	2 Schraubklemmen 63 A N / PE mit 4 mm Zusteckmöglichkeit 1 Schlüssel-Eintaster 1 Austaster 1 Luftschütz 5-polig 3 Außenleiterkontrollleuchten
Absicherung:	1 Steuersicherung 1 Dreifachautomat 16 A für die Reservefelder
Motoranlauf:	1 Wende-Stern-Dreieckschalter mit Nullstellung
Optionen:	Einschub Gleichrichter 25 A 36-2B Einschub Gleichrichter 40 A 36-2C Einschub Polumschaltfeld 36-2D

Hinweis: Der Drehstromstelltrafo gehört nicht zum Lieferumfang.
Drehstromstelltrafo 36-2G oder Drehstromstelltrafo 36-2H,
jeweils in separatem Stahlblech-Gehäuse

Technische Daten

Beschreibung		Bestell-Nr.
3-Phasen-Stelltransformator 6HE	<p>Drehstrom-Ringkern-Stelltransformator mit Sparwicklung und Motorantrieb, für die Prüffelder 36-2A und 36-3A</p> <p>Nennleistung: 17,3 kVA Eingang: 3 / N / PE ~ 50 Hz 400 V Ausgang: 3 / N / PE 0...400 V / 25 A Antrieb: Kondensatormotor 230 V / 50 Hz</p> <p>Gehäuse aus lackiertem Stahlblech B = 420 mm, T = 405 mm, H = 690 mm, Schutzart IP 20</p>	36-2G Zxx
3-Phasen Stelltransformator 6HE	<p>Drehstrom-Stelltransformator mit Ringkern-Sparwicklung und Motorantrieb, für die Prüffelder 36-2A und 36-3A</p> <p>Nennleistung: 27,6 kVA Eingang: 3 / N / PE 230 / 400 V AC Ausgang: 3 / N / PE 0...230 / 400 V / 40 A Antrieb: Kondensatormotor 230 V / 50 Hz</p> <p>Gehäuse aus lackiertem Stahlblech B = 660 mm, T = 410 mm, H = 1030 mm, Schutzart IP 20</p>	36-2H Zxx
Strombegrenzung 6HE	<p>Einschaltstrombegrenzung für Drehstrom-Stelltrafo Typ 36-2G (25 A)</p> <p>Beim Einschalten des Trafos tritt eine hohe Stromspitze auf, die unter Umständen die vorgeschalteten Sicherungen zum Ansprechen bringt. Diese Vorrichtung begrenzt den Einschaltstrom. Die Kombination wird in das Trafogehäuse eingebaut.</p> <p>B = 150 mm, T = 100 mm, H = 120 mm</p>	36-2E
Strombegrenzung 6HE	<p>Einschaltstrombegrenzung für Drehstrom-Stelltrafo Typ 36-2H (40 A)</p> <p>B = 150 mm, T = 100 mm, H = 120 mm</p>	36-2F

Anwendung: Begrenzung des Anlaufstromes, Überprüfung von Statorn und Rotoren in unmontiertem Zustand, Fehlerdiagnose wie zum Beispiel Windungsschluss. Alle Stelltransformatoren können über den gesamten Stellbereich mit dem maximalen Strom belastet werden. Der Antrieb erfolgt mit einem Kondensatormotor. Zur Absicherung sind 3 Neozed-Elemente eingebaut. Die Trafos sind mit je 5 m Anschlusskabel für den Anschluss an die Prüffeld-Einschübe versehen.

Wird für Prüfungen eine feste oder eine einstellbare Gleichspannung benötigt, so kann hier ein zusätzlicher Einschub für Gleichspannungsversorgung eingesetzt werden. Dieser Einsatz wird unter Verwendung eines 3-Phasen-Ringkern-Stelltrafos aus den Laborklemmen U1-V1-W1 des Prüfeinschubes 36-2A bzw. 36-3A gespeist. Neben der Versorgungsfunktion mit Gleichstrom lassen sich damit auch umfangreiche Prüfungen realisieren.

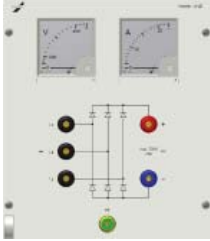
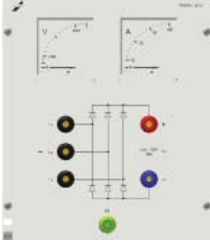
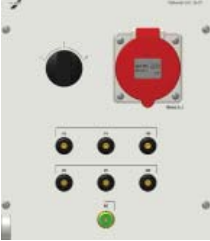

Technische Daten

Beschreibung			Bestell-Nr.
<p>Gleichrichtereinsatz 6HE / 2BE 6HE / 42TE</p>		<p>Einschub mit Gleichrichter in DB(B6)-Schaltung. Eingang: 3 x 0...400 V AC / 50 Hz Ausgang: 0...500 V / 25 A DC 1 Drehspul Spannungsmesser 0...500 V 1 Drehspulstrommesser 0...25 A Welligkeit der Gleichspannung: ca. 5 % bei Drehstromanschluss ca. 48 % bei Wechselstromanschluss 3 Schraubklemmen 63 A zur Einspeisung der Wechselspannung mit 4 mm Zusteckmöglichkeit 2 Schraubklemmen 63 A zur Entnahme der Gleichspannung mit 4 mm Zusteckmöglichkeit 1 PE-Schraubklemme</p>	36-2B
<p>Gleichrichtereinsatz 6HE / 2BE 6HE / 42TE</p>		<p>Einschub mit Gleichrichter in DB(B6)-Schaltung. Eingang: 3 / N / PE 0...400 V AC / 50 Hz Ausgang: 0...500 V / 40 A DC Drehspul Spannungsmesser 0...500 V Drehspulstrommesser 0...40 A Restwelligkeit der Gleichspannung: ca. 5 % bei Drehstromanschluss ca. 48 % bei Wechselstromanschluss 3 Schraubklemmen 63 A zur Einspeisung der Wechselspannung mit 4 mm Zusteckmöglichkeit 2 Schraubklemmen 63 A zur Entnahme der Gleichspannung mit 4 mm Zusteckmöglichkeit 1 PE-Schraubklemme</p>	36-2C
<p>Polumschalter 6HE / 2BE 6HE / 42TE</p>		<p>Einsatz mit 1 Dahlander-Polumschalter 40 A 6 Schraubklemmen 63 A, klemmbrettartig angeordnet mit 4 mm Zusteckmöglichkeit 1 CEE-Steckdose 5-polig 63 A 1 PE Schraubklemme Der Einschub wird mit den Prüffeldern 36-2A bzw. 36-3A verschaltet.</p>	36-2D



DC-Versorgungen, fest



G3.4

DC-Versorgung

DC-Konstanter mit stabilisierter Gleichspannung in spannungs- und strom geregelter Ausführung.
Die erdfreien Ausgänge sind kurzschlussfest sowie reihen- und parallelschaltbar.

6HE

Technische Daten

Beschreibung			Bestell-Nr.
<p>DC-Festkonstanter 6HE / 1BE 6HE / 21TE</p>		<p>Einsatzplatte zur Versorgung mit stabilisierten Gleichspannungen $\pm 15\text{ V} / 1\text{ A}$ und $5\text{ V} / 3\text{ A}$ galvanisch getrennt und kurzschlussfest</p> <p>Restwelligkeit: $< 5\text{ mV}_{\text{eff}}$ $< 15\text{ mV}_{\text{ss}}$ Lastausregelung: $< 50\text{ mV}$ (Leerlauf/Vollast) Ausregelzeit: typ. $50\ \mu\text{s}$, max. $100\ \mu\text{s}$ Temperaturkoeffizient der Ausgangsspannungen: $150\text{ ppm} / \text{K}$</p> <p>1 Leuchtwippschalter 5 Sicherheitslaborbuchsen zur Entnahme der Gleichspannungen</p>	<p>32-1D</p>
<p>Eco-DC-Festkonstanter 6HE / 1BE 6HE / 21TE</p>		<p>Festkonstanter in preiswerter Schaltregler-Ausführung Ausregelzeit: max. $500\ \mu\text{s}$ 1 Leuchtwippschalter</p> <p>$5\text{ V} / 5\text{ A}$ Restwelligkeit $80\text{ mV}_{\text{eff}}$ Lastausregelung: $\pm 1\%$ Temperaturkoeffizient: $0,03\% / ^\circ\text{C}$ Betriebsspannung: $88\text{--}264\text{ V AC}$ 2 Sicherheitslaborbuchsen</p> <p>$\pm 15\text{ V} / 2 \times 2\text{ A}$ Restwelligkeit: $2 \times 120\text{ mV}_{\text{eff}}$ Lastausregelung: $\pm 0,5\%$ Temperaturkoeffizient: $0,03\% / ^\circ\text{C}$ Betriebsspannung: $88\text{--}264\text{ V AC}$ 3 Sicherheitslaborbuchsen</p> <p>$24\text{ V} / 6\text{ A}$ Restwelligkeit: $150\text{ mV}_{\text{eff}}$ Lastausregelung: $\pm 0,5\%$ Temperaturkoeffizient: $0,05\% / ^\circ\text{C}$ Betriebsspannung: $85\text{--}264\text{ V AC}$ 2 Sicherheitslaborbuchsen</p>	<p>32-5M</p> <p>32-5N</p> <p>32-5P</p>

6HE

DC-Versorgungen, regelbar

G3.5

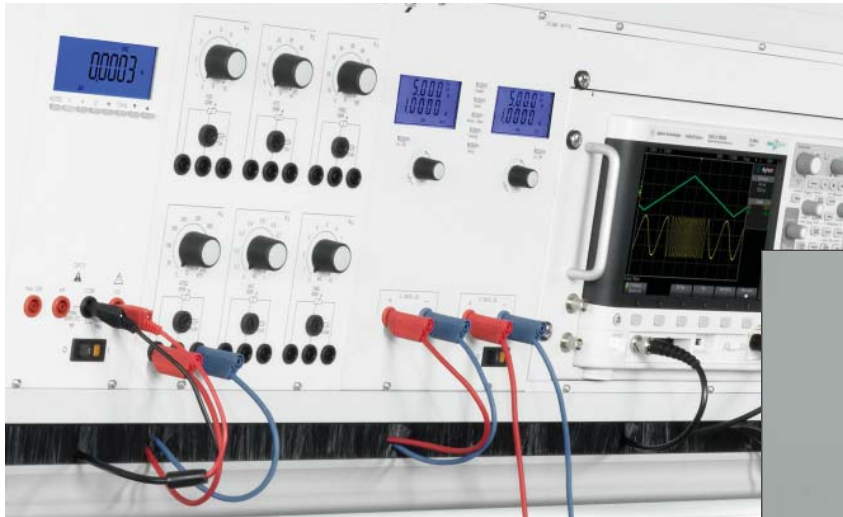

Drehgeberversion



Touchversion

Technische Merkmale

Betriebsarten

Die verschiedenen Betriebsarten bei Doppel-Netzgeräten bieten unter Einhaltung sämtlicher Regeleigenschaften die Möglichkeit, die Ausgangsspannung von Teil 2 in Abhängigkeit (0–100 %) von Teil 1 zu steuern.

Abgriff der Ausgangsspannung bei Serial- und Parallel- Betrieb an nur einem, dem linken Kanal.

- Master-Slave Betrieb
Beide Leistungsteile sind galvanisch voneinander getrennt, werden aber gemeinsam gesteuert.
- Parallel Betrieb
Beide Leistungsteile werden intern parallel geschaltet, so dass an den Ausgangsbuchsen des Leistungsteils 1 der doppelte Ausgangsstrom entnommen werden kann.
- Serial Betrieb
Beide Leistungsteile werden intern in Reihe geschaltet. Die doppelte Ausgangsspannung kann an den jeweils äußeren Buchsen entnommen werden.
- Tracking Betrieb
Beide Leistungsteile werden intern in Reihe geschaltet, so dass bezogen auf die beiden mittleren Buchsen eine Plus (+30 V) bzw. Minus (-30 V) Spannung entnommen werden kann.

Netzgerät mit Messfunktion

Die Elabo Netzgeräte eignen sich hervorragend neben der Funktion als Spannungsquelle auch zur genauen Messung der Istwerte. Im Takt von 50 ms werden permanent die Istwerte von Strom und Spannung gemessen und können über die Schnittstelle am Gerät ausgelesen werden.

Gerätebegrenzung

Per Fernsteuerung oder auch im Lokalmodus lassen sich Ausgangsspannung und Ausgangsstrom limitieren. Besonders hilfreich in der Ausbildung oder zum Schutz von empfindlichen Bauteilen. Diese Einstellungen sind passwortgeschützt.

Smart DC Labornetzgeräte mit Arbiträrfunktion



Arbiträrfunktion

Die Labornetzgeräte besitzen eine Arbiträrfunktion, die es ermöglicht, fest vorgegebene Funktionen oder frei definierbare Spannungs- und Stromverläufe programmieren und ablaufen zu lassen.

Als Funktionen sind auswählbar:

- Sinus
- Rechteck
- Dreieck
- Sägezahn
- PWM



Im frei programmierbaren Modus können bis zu 6 Verläufe mit jeweils 99 Stützpunkten programmiert werden. Hierbei wird immer Anfangs- und Endwert von Strom und Spannung, sowie die Zeitdauer vorgegeben.

Bei der Drehgeberversionen ist die Arbiträrfunktion nur mittels Schnittstelle nutzbar.

Leistungsklasse	120 W	600 W
Eigenschaft		
Kanal	2	1
Spannung	2x 0...30 V	0...60 V
Strom	2x 0...2 A	0...10 A
Baugröße	6HE / 2BE 6HE / 42TE	6HE / 2BE 6HE / 42TE
Version:		
Drehgeber	34-7T	34-7L
Touch	34-8T	34-8L

Leistungsklasse	600 W	1200 W	1200 W
Eigenschaft			
Kanal	1	1	1
Spannung	0...30 V	0...30 V	0...300 V
Strom	0...20 A	0...40 A	0...4 A
Baugröße	6HE / 4BE 6HE / 88TE	6HE / 4BE 6HE / 88TE	6HE / 4BE 6HE / 88TE
Version:			
Drehgeber	34-7J	34-7N	34-7Q
Touch	34-8J	34-8N	34-8Q

Smart DC Labornetzgerät

2 x 0...30 V / 0...2 A / 120 W

6HE



34-7T



34-8T

Technische Merkmale

- 4 Betriebsarten für Master-Slave Betrieb/Doppelte Ausgangsspannung (0...60 V) / Doppelter Ausgangsstrom (0...4 A) / Symmetrische Spannungsversorgung (± 30 V)
- Ausgangslimitierung, passwortgeschützt
- Vordefinierbare Einschaltwerte
- Direkt- und Fernsteuerbetrieb parallel möglich
- Fremdspannungsschutz
- Ethernet- und USB-Schnittstelle
- Arbiträrfunktion

Lieferumfang

- 34-xT.3 Einschub 6HE / 2BE
- 34-xT.K Einschub 6HE / 42TE

Zubehör

- 83-5B ZBL Sicherheitsmessleitung blau 100 mm
- 83-5B ZRT Sicherheitsmessleitung rot 100 mm

Empfohlene Ergänzungsprodukte

- N2-1A Elabo Softwarepaket Elution® Device
- N2-5A Elution® Gerätetreiber Smart DC



Smart DC Labornetzgerät

2 x 0...30 V / 0...2 A / 120 W

6HE

Technische Daten

Spannung	
Ausgangsspannung	2 x 0...30 V
Einstellauflösung	10 mV
Einstellgenauigkeit	± 3 Digit (typ. ± 2 Digit)
Messgenauigkeit	0,15 % ± 3 Digit
Restwelligkeit	typ. 0,75 mV _{eff} max. 1mV _{eff}
Strom	
Ausgangsstrom	2 x 0...2 A
Einstellauflösung	1 mA
Einstellgenauigkeit	± 3 Digit (typ. ±2 Digit)
Messgenauigkeit	0,15 % ± 3 Digit
Arbitrary-Funktion	
Anzahl der Stützpunkte	6 x 99 Stützpunkte
Aufbau der Stützpunkte	Start-/Stoppspannung, Start-/Stoppstrom, Zeit
Vordefinierte Kurvenverläufe für	Sinus, Dreieck, Rechteck, Sägezahn und weitere (bis 10Hz)
Bedienung	Drehgebernversion: über Schnittstelle/Elution® Software Touchversion: über Display
Allgemeines	
Regelung	Längsregler mit stufiger Vorregelung
Stabilität über 8 Stunden	0,3 %
Einstellauflösung	12 bit
Absicherung	Kurzschlussfest, thermischer Überlastungsschutz Fremdspannungsschutz
Ausgangsisolierung	Erdfrei und potentialgetrennt ±250V gegen Erde
Luftfeuchtigkeit	25–75 % rel. Luftfeuchte
Betriebstemperaturbereich	0...50 °C
Netzspannung	230 V ± 10 %, 49–61 Hz
Anzeige	Drehgebernversion 2 x LC-Display zweizeilig, blau Touchbedienung 4,3" x 128 Pixel, blau
Schnittstelle	Ethernet und USB, RS232 alternativ zu USB
Schutzart	Schutzklasse I (EN61010-1)
Leistungsaufnahme	140 W
Abmessungen Kassette	B = 229 mm, T = 260 mm, H = 266 mm
Gewicht	5,5 kg

Smart DC Labornetzgerät

0...60 V / 0...10 A / 600 W

6HE



34-7L



34-8L

Technische Merkmale

- Ausgangslimitierung, passwortgeschützt
- Anzeige für Spannung, Strom und Leistung
- Vordefinierbare Einschaltwerte
- Direkt- und Fernsteuerbetrieb parallel möglich
- Fremdspannungsschutz
- Ethernet- und USB-Schnittstelle
- Arbiträrfunktion

Lieferumfang

34-xL.3	Einschub 6HE / 2BE
34-xL.K	Einschub 6HE / 42TE

Zubehör

83-5B ZBL	Sicherheitsmessleitung blau 100 mm
83-5B ZRT	Sicherheitsmessleitung rot 100 mm

Empfohlene Ergänzungsprodukte

N2-1A	Elabo Softwarepaket Elution® Device
N2-5A	Elution® Gerätetreiber Smart DC



Smart DC Labornetzgerät

0...60 V / 0...10 A / 600W

6HE

Technische Daten

Spannung	
Ausgangsspannung	0...60 V
Einstellauflösung	10 mV
Einstellgenauigkeit	±3 Digit (typ. ±2 Digit)
Messgenauigkeit	0,15 % ± 3 Digit
Restwelligkeit	<2 mV _{eff}
Strom	
Ausgangsstrom	0...10 A
Einstellauflösung	10 mA
Einstellgenauigkeit	±3 Digit (typ. ±2 Digit)
Messgenauigkeit	0,15 % ± 3 Digit
Restwelligkeit	< 1 mA _{eff}
Arbitrary-Funktion	
Anzahl der Stützpunkte	6 x 99 Stützpunkte
Aufbau der Stützpunkte	Start-/Stoppspannung, Start-/Stoppstrom, Zeit
Vordefinierte Kurvenverläufe für	Sinus, Dreieck, Rechteck, Sägezahn und weitere (bis 10 Hz)
Bedienung	Drehgebertversion: über Schnittstelle/Elution® Software Touchversion: über Display
Allgemeines	
Regelung	Längsregler mit stufiger Vorregelung
Stabilität über 8 Stunden	0,3 %
Einstellauflösung	12bit
Absicherung	Kurzschlussfest, thermischer Überlastungsschutz, Fremdspannungsschutz
Ausgangsisolierung	Erdfrei und potentialgetrennt ± 250 V gegen Erde
Luftfeuchtigkeit	25–75 % rel. Luftfeuchte
Betriebstemperaturbereich	0...50 °C
Netzspannung	230 V ± 10 %, 49–61 Hz
Anzeige	Drehgebertversion 2 x LC-Display zweizeilig, blau Touchbedienung 4,3" x 128 Pixel, blau
Schnittstelle	Ethernet und USB, RS232 alternativ zu USB
Schutzart	Schutzklasse I (EN61010-1)
Leistungsaufnahme	690 W
Abmessungen Kassette	B = 229 mm, T = 260 mm, H = 266 mm
Gewicht	19,3 kg

Labornetzgerät

0...30 V / 0...20 A / 600 W

6HE

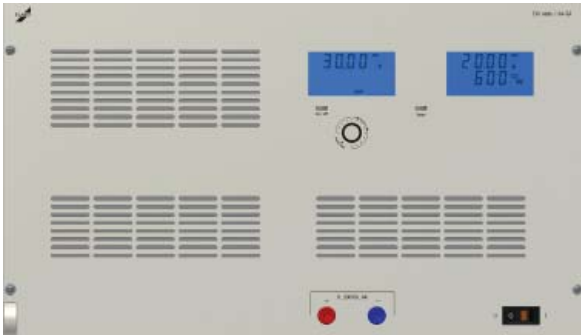

34-7J

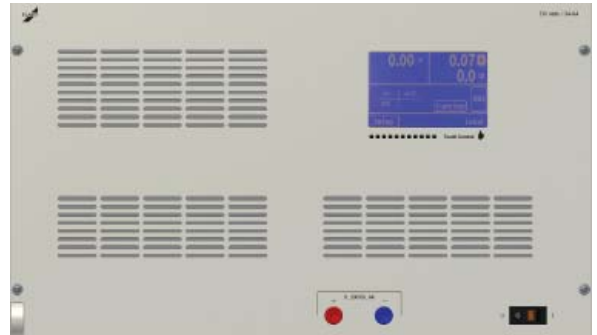

34-8J

Technische Merkmale

- Ausgangslimitierung, passwortgeschützt
- Anzeige für Spannung, Strom und Leistung
- Vordefinierbare Einschaltwerte
- Direkt- und Fernsteuerbetrieb parallel möglich
- Fremdspannungsschutz
- Ethernet- und USB- Schnittstelle
- Arbiträrfunktion
- Leistungsausgang mit On/Off Funktion

Lieferumfang

- | | |
|---------|---------------------|
| 34-xJ.3 | Einschub 6HE / 4BE |
| 34-xJ.K | Einschub 6HE / 88TE |

Empfohlene Ergänzungsprodukte

- | | |
|-------|-------------------------------------|
| N2-1A | Elabo Softwarepaket Elution® device |
| N2-5A | Elution® Gerätetreiber DC |



Technische Daten

Spannung	
Ausgangsspannung	0 ... 30 V
Einstellauflösung	10 mV
Einstellgenauigkeit	± 3 Digit (typ. ±2 Digit)
Messgenauigkeit	0.15 % (Anzeige ± 3 Digit)
Restwelligkeit	<2 mVeff
Strom	
Ausgangsstrom	0...20 A
Einstellauflösung	1 mA
Einstellgenauigkeit	± 3 Digit (typ. ± 2 Digit)
Messgenauigkeit	0.15 % (Anzeige ± 3 Digit)
Restwelligkeit	< 1 mAeff
Arbiträrfunktion	
Anzahl der Stützpunkte	6 x 99 Stützpunkte
Aufbau der Stützpunkte	Start-/Stoppspannung, Start-/Stoppstrom, Zeit
Vordefinierte Kurvenverläufe für	Sinus, Dreieck, Rechteck, Sägezahn, und weitere (bis 10 Hz)
Bedienung	Digitalversion: über Schnittstelle / Elution Software Touchversion: über Display
Allgemeines	
Regelung	Längsregler mit stufiger Vorregelung
Stabilität über 8 Stunden	0,3 %
Einstellauflösung	12 bit
Absicherung	Kurzschlussfest, thermischer Überlastungsschutz Fremdspannungsschutz
Ausgangsisolierung	Erdfrei und potentialgetrennt ±250 V gegen Erde
Luftfeuchtigkeit	25 - 75 % rel. Luftfeuchte
Betriebstemperaturbereich	0 . . 50 °C
Netzspannung	230 V ± 10 %, 49 - 61 Hz
Anzeige	Digitalversion 2 x LC-Display zweizeilig, blau Touchbedienung 4,3" 240 x 128 Pixel, blau
Schnittstelle	Ethernet und USB, RS232 alternativ zu USB
Schutzart	Schutzklasse I (EN61010-1)
Leistungsaufnahme	690 W
Abmessungen Kasette	B = 464 mm, T = 260 mm, H = 266 mm
Gewicht	28,4 kg

Labornetzgerät

0 ... 300 V / 0 ... 4 A / 1200 W

6HE

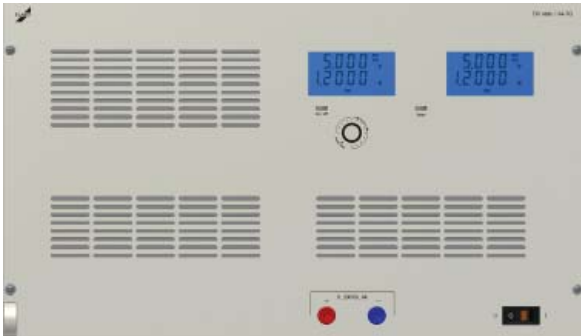

34-7Q

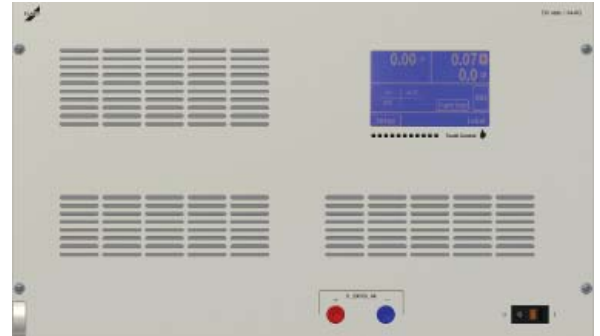

34-8Q

Technische Merkmale

- Ausgangslimitierung, passwortgeschützt
- Anzeige für Spannung, Strom und Leistung
- Vordefinierbare Einschaltwerte
- Direkt- und Fernsteuerbetrieb parallel möglich
- Fremdspannungsschutz
- Ethernet- und USB- Schnittstelle
- Arbiträrfunktion
- Leistungsausgang mit On / Off Funktion

Lieferumfang

34-xQ.3	Einschub 6HE / 4BE
34-xQ.K	Einschub 6HE / 88TE

Empfohlene Ergänzungsprodukte

N2-1A	Elabo Softwarepaket Elution® device
N2-5A	Elution® Gerätetreiber DC



Labornetzgerät

0 ... 300 V / 0 ... 4 A / 1200 W

6HE

Technische Daten

Spannung	
Ausgangsspannung	0 ... 300 V
Einstellauflösung	10 mV
Einstellgenauigkeit	± 3 Digit (typ. ± 2 Digit)
Messgenauigkeit	0.15 % (Anzeige ± 3 Digit)
Restwelligkeit	<2 mVeff
Strom	
Ausgangsstrom	0...4 A
Einstellauflösung	1 mA
Einstellgenauigkeit	± 3 Digit (typ. ± 2 Digit)
Messgenauigkeit	0.15 % (Anzeige ± 3 Digit)
Restwelligkeit	< 1 mAeff
Arbiträrfunktion	
Anzahl der Stützpunkte	6 x 99 Stützpunkte
Aufbau der Stützpunkte	Start-/Stoppspannung, Start-/Stoppstrom, Zeit
Vordefinierte Kurvenverläufe für	Sinus, Dreieck, Rechteck, Sägezahn, und weitere (bis 10 Hz)
Bedienung	Digitalversion: über Schnittstelle / Elution Software Touchversion: über Display
Allgemeines	
Regelung	Längsregler mit stufiger Vorregelung
Stabilität über 8 Stunden	0,3 %
Einstellauflösung	12 bit
Absicherung	Kurzschlussfest, thermischer Überlastungsschutz Fremdspannungsschutz
Ausgangsisolierung	Erdfrei und potentialgetrennt ± 250 V gegen Erde
Luftfeuchtigkeit	25 - 75 % rel. Luftfeuchte
Betriebstemperaturbereich	0. . 50 °C
Netzspannung	230 V ± 10 %, 49 - 61 Hz
Anzeige	Digitalversion 2 x LC-Display zweizeilig, blau Touchbedienung 4,3" 240 x 128 Pixel, blau
Schnittstelle	Ethernet und USB, RS232 alternativ zu USB
Schutzart	Schutzklasse I (EN61010-1)
Leistungsaufnahme	1290 W
Abmessungen Kassette	B = 464 mm, T = 260 mm, H = 266 mm
Gewicht	37,9 kg

Labornetzgerät

0 ... 30 V / 0 ... 40 A / 1200 W

6HE

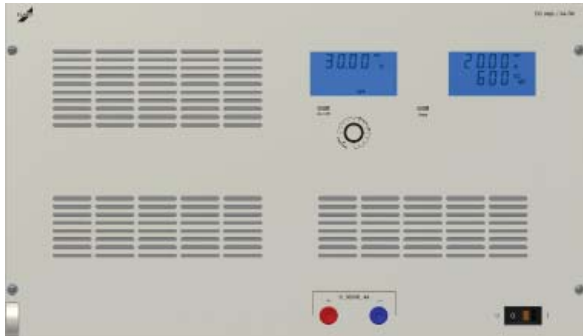

34-7N

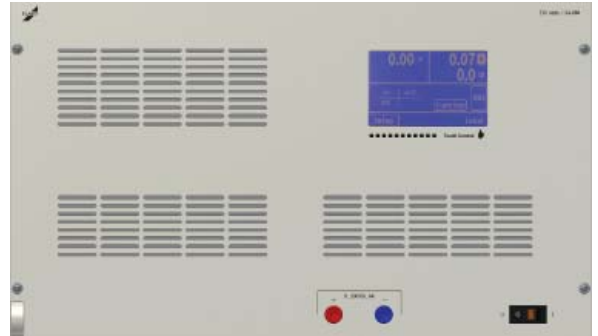

34-8N

Technische Merkmale

- Ausgangslimitierung, passwortgeschützt
- Anzeige für Spannung, Strom und Leistung
- Vordefinierbare Einschaltwerte
- Direkt- und Fernsteuerbetrieb parallel möglich
- Fremdspannungsschutz
- Ethernet- und USB- Schnittstelle
- Arbiträrfunktion
- Leistungsausgang mit On/Off Funktion

Lieferumfang

34-xN.3	Einschub 6HE / 4BE
34-xN.K	Einschub 6HE / 88TE

Empfohlene Ergänzungsprodukte

N2-1A	Elabo Softwarepaket Elution® device
N2-5A	Elution® Gerätetreiber DC



Labornetzgerät

0 ... 30 V / 0 ... 40 A / 1200 W

6HE

Technische Daten

Spannung	
Ausgangsspannung	0 ... 30 V
Einstellauflösung	10 mV
Einstellgenauigkeit	± 3 Digit (typ. ± 2 Digit)
Messgenauigkeit	0.15 % ± 3 Digit
Restwelligkeit	< 2 mVeff
Strom	
Ausgangsstrom	0...40 A
Einstellauflösung	1 mA
Einstellgenauigkeit	± 3 Digit (typ. ±2 Digit)
Messgenauigkeit	0.15 % ± 3 Digit
Restwelligkeit	< 1 mAeff
Arbiträrfunktion	
Anzahl der Stützpunkte	6 x 99 Stützpunkte
Aufbau der Stützpunkte	Start-/Stoppspannung, Start-/Stoppstrom, Zeit
Vordefinierte Kurvenverläufe für	Sinus, Dreieck, Rechteck, Sägezahn, und weitere (bis 10 Hz)
Bedienung	Digitalversion: über Schnittstelle / Elution Software Touchversion: über Display
Allgemeines	
Regelung	Lösungsregler mit stufiger Vorregelung
Stabilität über 8 Stunden	0,3 %
Einstellauflösung	12 bit
Absicherung	Kurzschlussfest, thermischer Überlastungsschutz Fremdspannungsschutz
Ausgangsisolierung	Erdfrei und potentialgetrennt ±250 V gegen Erde
Luftfeuchtigkeit	25 - 75 % rel. Luftfeuchte
Betriebstemperaturbereich	0. . .50 °C
Netzspannung	230 V ± 10 %, 49 - 61 Hz
Anzeige	Digitalversion 2x LC-Display zweizeilig, blau Touchbedienung 4,3" 240x128 Pixel, blau
Schnittstelle	Ethernet und USB, RS232 alternativ zu USB
Schutzart	Schutzklasse I (EN61010-1)
Leistungsaufnahme	1290 W
Abmessungen Kassette	B = 464 mm, T = 260 mm, H = 266 mm
Gewicht	38,2 kg

G Elektronik

System 6HE





6HE

Mess- und Signalgeräte

G3.6

Technische Daten

Beschreibung		Bestell-Nr.
<p>Digital Multimeter 6HE / 24 TE (nur Primus One)</p> 	 <p>Einsatzplatte mit 5½stelligem Digitalmultimeter Anzeige: LC mit blauer Hintergrundbeleuchtung</p> <p>Gleichspannungsmessung Bereich: 0,2 - 2 - 20 - 200 - 1000 V max. Auflösung: 0,01 mV (im 200 mV-Bereich)</p> <p>Gleichstrommessung Bereich: 0,2 - 2 - 20 - 200 - 2000mA - 20A max. Auflösung: 0,0001 mA (im 200 µA-Bereich)</p> <p>Wechselspannungsmessung Bereich: 0,2 - 2 - 20 - 200 - 750 V max. Auflösung: 0,01 mV (im 200 mV-Bereich)</p> <p>Wechselstrommessung Bereich: 0,2 - 2 - 20 - 200 - 2000 mA - 20 A max. Auflösung: 0,0001 mA (im 200 µA-Bereich)</p> <p>Widerstandsmessung Bereich: 0,2 kΩ – 2 kΩ – 20 kΩ – 200 kΩ – 2 MΩ - 20 MΩ max. Auflösung: 0,00 1kΩ (im 200 kΩ- Bereich) max. zulässige Messspannung: 230 V AC</p> <p>Temperaturmessung Bereich -100...+250 (mit PT100 Messfühler; Messfühler bitte dazu bestellen)</p> <p>Frequenzmessung Bereich 0...50 kHz</p> <p>Diodenprüfung</p> <p>Messbereichumschaltung: automatische / manuelle Umschaltung Basisgenauigkeit: 0,05 %</p> <p>Weitere Spezifikation auf Anfrage erhältlich.</p> <p>Passende Temperaturfühler:</p> <p>Tauchtemperaturfühler</p> <p>Oberflächentemperaturfühler</p> <p>Option: Ethernet Schnittstelle</p> <p>Zubehör: Messleitungen/Prüfspitzen/Krokoklemmen etc.</p>	<p>32-2K.K</p> <p>42-1S Z41-1N</p> <p>42-1U Z41-1N</p> <p>N3-4P Z102</p> <p>83-5M</p>

Technische Daten

Beschreibung			Bestell-Nr.
<p>Durchgangsprüfer 6HE / 1BE 6HE / 21TE</p>		<p>Einsatzplatte mit zwei Durchgangsprüfern 1 elektronischer, hochohmiger Durchgangs- prüfer bis maximal 5 MOhm (akustisch)</p> <p>Prüfstrom: maximal 25 µA Spannungssicherheit: bis ca. 400 V AC</p> <p>1 niederohmiger Durchgangsprüfer (optisch) Prüfspannung: 22 V AC 1 Feinsicherung 1 Leuchtwippschalter 1 Transformator mit getrennten Eingangs- und Ausgangswicklungen 1 Glühlampe 1 Miniaturlautsprecher 2 x 2 Sicherheitslaborbuchsen</p>	32-1B
<p>Durchgangsprüfer 6HE / 1BE 6HE / 21TE</p>		<p>Einsatzplatte mit niederohmigem Durchgangs- prüfer zum Prüfen von Schaltern; Sicherungsau- tomaten usw.</p> <p>1 Glühlampe optische Anzeige 1 Summer akustisches Signal Prüfspannung 22 V AC 3 Sicherheitslaborbuchsen 1 Leuchtwippschalter</p>	32-1T
<p>Digitalmultimeter 6HE / 1BE 6HE / 21TE</p>		<p>Einsatzplatte mit 3 ¼-stelligem Digitalmultime- ter DYNATEC 9200</p> <p>Messbereiche: DC 400 mV ... 1000 V 400 µA ... 20 A AC 400 mV ... 750 V 400 µA ... 20 A R 400 Ohm... 40 MOhm F 4 kHz ... 4 MHz</p> <p>Basisgenauigkeit: ± (0,5 % v. M. + 1 digit) Betriebsarten: Durchgangsprüfung Tastverhältnistest Logiktest Data Hold Peak Hold</p> <p>mit Batteriebetrieb</p>	32-2H Z007

Oszilloskop

Keysight InfiniiVision 2000x und 3000x Series

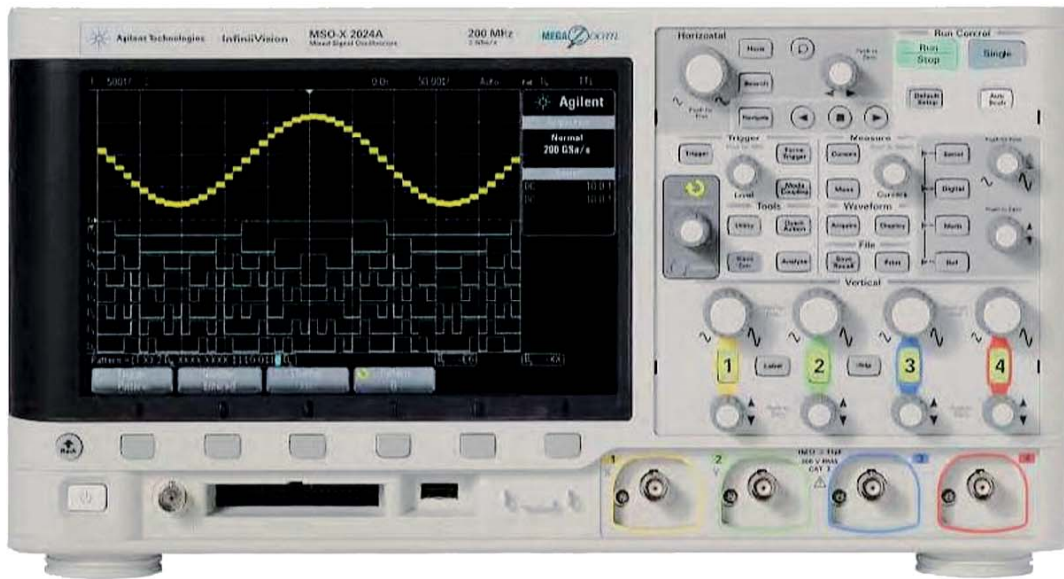

Technische Merkmale

- das Keysight InfiniiVision kann entweder in 19" Systeme oder auch im Gerätesystem 6HE eingebaut werden
- separater Einbausatz erhältlich

Technische Daten

	InfiniiVision 2000 X Serie	InfiniiVision 3000 X Serie
Analogkanäle	2 oder 4 Analogkanäle	
Digitale Timing-Kanäle	8 bei den MSO-Modellen oder mit Upgrade DSOX2MSO	16 bei den MSO-Modellen oder mit Upgrade DSOX2MSO
Bandbreite (erweiterbar)	70, 100, 200 MHz	100, 200, 350, 500 MHz
Abtastrate	1 GSa/s pro Kanal, 2 GSa/s bei halber Kanalzahl (interleaved)	2 GSa/s pro Kanal, 4 GSa/s bei halber Kanalzahl (interleaved)
Speichertiefe	100 kpts	2 Mpts serienmäßig, 4 M pts optional (Option DSOX3MemUp)
Signalaktualisierungsrate	50.000 Signale / s	1.000.000 Signale / s
Eingebauter 20 MHz-WaveGen-Funktions-generator	Ja (Option DSOX2WAVEGEN)	Ja (Option DSOX3WAVEGEN)
Such- und Navigationsfunktionen	Nein	Ja
Analyse serieller Protokolle	Nein	Ja (mehrere Optionen)
Segmentierbarer Speicher	Ja (Option DSOX2SGM)	Ja (Option DSOX3SGM)
Grenzwertmaskentest	Ja (Option DSOX2MASK)	Ja (Option DSOX3MASK)
AutoProbe-Schnittstelle	Nein	Ja

Weitere technische Daten entnehmen Sie bitte den Datenblättern der Firma Keysight.

Oszilloskop

Keysight InfiniiVision 2000x und 3000x Series

Gerätevarianten

InfiniiVision 2000 X-Serie

Typ (Keysight)	Beschreibung	Bandbreite
DSOX2002A	Oszilloskop, Digital, 2-Kanal	70 MHz, 2 x 1 GS/s
DSOX2004A	Oszilloskop, Digital, 4-Kanal	70 MHz, 4 x 1 GS/s
DSOX2012A	Oszilloskop, Digital, 2-Kanal	100 MHz, 2 x 1 GS/s
DSOX2014A	Oszilloskop, Digital, 4-Kanal	100 MHz, 4 x 1 GS/s
DSOX2022A	Oszilloskop, Digital, 2-Kanal	200 MHz, 2 x 1 GS/s
DSOX2024A	Oszilloskop, Digital, 4-Kanal	200 MHz, 4 x 1 GS/s
MSOX2002A	Oszilloskop, Mixed, 2-Kanal	70 MHz, 2 x 1 GS/s
MSOX2004A	Oszilloskop, Mixed, 4-Kanal	70 MHz, 4 x 1 GS/s
MSOX2012A	Oszilloskop, Mixed, 2-Kanal	100 MHz, 2 x 1 GS/s
MSOX2014A	Oszilloskop, Mixed, 4-Kanal	100 MHz, 4 x 1 GS/s
MSOX2022A	Oszilloskop, Mixed, 2-Kanal	200 MHz, 2 x 1 GS/s
MSOX2024A	Oszilloskop, Mixed, 4-Kanal	200 MHz, 4 x 1 GS/s

InfiniiVision 3000 X-Serie

Typ (Keysight)	Beschreibung	Bandbreite
DSOX3012A	Oszilloskop, Digital, 2-Kanal	100 MHz, 2 x 2 GS/s
DSOX3014A	Oszilloskop, Digital, 4-Kanal	100 MHz, 4 x 2 GS/s
DSOX3024A	Oszilloskop, Digital, 4-Kanal	200 MHz, 4 x 2 GS/s
DSOX3032A	Oszilloskop, Digital, 2-Kanal	350 MHz, 2 x 2 GS/s
DSOX3034A	Oszilloskop, Digital, 4-Kanal	350 MHz, 4 x 2 GS/s
DSOX3052A	Oszilloskop, Digital, 2-Kanal	500 MHz, 2 x 2 GS/s
DSOX3054A	Oszilloskop, Digital, 4-Kanal	500 MHz, 4 x 2 GS/s
MSOX3012A	Oszilloskop, Mixed, 2-Kanal	100 MHz, 2 x 2 GS/s
MSOX3014A	Oszilloskop, Mixed, 4-Kanal	100 MHz, 4 x 2 GS/s
MSOX3024A	Oszilloskop, Mixed, 4-Kanal	200 MHz, 4 x 2 GS/s
MSOX3032A	Oszilloskop, Mixed, 2-Kanal	350 MHz, 2 x 2 GS/s
MSOX3034A	Oszilloskop, Mixed, 4-Kanal	350 MHz, 4 x 2 GS/s
MSOX3052A	Oszilloskop, Mixed, 2-Kanal	500 MHz, 2 x 2 GS/s
MSOX3054A	Oszilloskop, Mixed, 4-Kanal	500 MHz, 4 x 2 GS/s

Weitere technische Daten entnehmen Sie bitte den Datenblättern der Firma Keysight.





Bestellnummer	Beschreibung
35-4S ZEBS	Einsatzplatte 6HE / 4B Einbausatz für Keysight InfiniiVision (Elabo System 6HE)
55-4S ZEBS	Einsatzplatte 19" / 6HE Einbausatz für Keysight InfiniiVision (Elabo System Primus One)
35-4S Zxxxxx	Keysight InfiniiVision Oszilloskop (Bei Bestellung bitte gewünschte Typnummer angeben)

Hameg-Modularserie





Als Erweiterung des Mess- und Prüfgeräteprogramms 6HE sind spezielle Baugruppenträger zur Aufnahme von Mess- und Prüfgeräten des "Hameg Modular Systems 8000" erhältlich. Die notwendigen Stromversorgungen für die Module sind Bestandteil des Lieferumfangs der einzelnen Module und werden bei einer Bestellung in den Baugruppenträger eingebaut. Weitere Geräte sind auf Anfrage erhältlich.

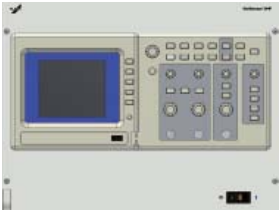

Technische Daten

Beschreibung			Bestell-Nr.
<p>Einschub für Hameg-Module 6HE / 2BE 6HE / 42TE</p>		<p>Einschub zur Aufnahme von Hameg-Modulen der Geräteserie 8000 1 Leuchtwippschalter</p> <p>Einschub für 1 Hameg-Modul Einschub für 2 Hameg-Module Einschub für 3 Hameg-Module</p>	<p>35-4KZ01 35-4KZ02 35-4KZ03</p>
<p>Funktionsgenerator</p>		<p>Funktionsgenerator HM 8030-6 der Hameg-Modularserie 8000 passend zu Einschub 35-4K Digitale Frequenzanzeige 5-stellig 7 Segment-LED Frequenzbereich 0,05 bis 10MHz Betriebsarten: Sinus, Rechteck, Dreieck, Impuls freilaufend, intern oder extern frequenz-modulierbar, mit oder ohne DC-Offset Triggerausgang ca. + 5 V/TTL interne und externe Wobbeleinrichtung Rechteck-Anstiegszeit typ. 15ns Klirrfaktor max. 0,5% bis 100kHz, max. 3% bis 5MHz optionales Zubehör: BNC-Messkabel HZ33, HZ34 50Ohm Durchgangsabschluss HZ22</p>	<p>35-4M</p>
<p>Digitalmultimeter</p>		<p>Programmierbares Digitalmultimeter HM 8012 der Hameg-Modularserie 8000 passend zu Einschub 35-4K 4 3/4-stellige Anzeige mit 50000 Digit 42 Messbereiche; automatischer Bereichswechsel echte Effektivwertmessung für AC und AC und DC Grundgenauigkeit 0,05 % max. Auslösung 10 µV; 0,01 dBm, 10 nA; 10 mOhm, 0,1 °C Eingangswiderstand >1 GOhm (0,5 V und 5 VDC Bereich) Temperaturmessung in °C / °F in 0,1 °-Schritten RS-232 Schnittstelle PC-Software zur Steuerung- und Messwertfassung 1 Satz Prüfspitzen HZ15</p>	<p>35-4L</p>
<p>L/C-Messgerät</p>		<p>L/C-Messgerät HM 8018 der Hameg-Modularserie 8000 passend zu Einschub 35-4K 24 Messbereiche maximale Auflösung: 0,1 pF, 0,1 µH, 0,01 U, 0,01 µS 3 Messfrequenzen: 160 Hz, 1,6 kHz, 16 kHz 4-Draht Messtechnik Grundgenauigkeit 0,5 % interne Vorspannung für Elkos Messung der Serien- und Parallelkomponenten Mit schraubbaren Laborklemmen, um ein Unterklemmen der Bauteile zu ermöglichen. Der Einsatz von Sicherheitslaborleitungen ist nur mit Adapter möglich.</p>	<p>35-4N</p>

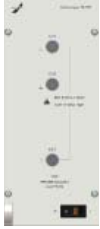
Technische Daten

Beschreibung			Bestell-Nr.
<p>Oszilloskop 6HE / 3BE (+ 1BE) 6HE / 88TE</p>		<p>Digitales Echtzeit-Oszilloskop mit Farbdisplay (1/4 VGA LCD) inklusive einer Leerplatte Fabrikat Tektronix, Modell TDS 2002B Digital Real Time 60 MHz 1 GS / s Abtastrate / Kanal zwei Eingangskanäle externe Triggerung Flanken- und Videotrigger Triggerview Cursormessung mit Readout Setup Speicher Referenzkurvenspeicher Auto Setup</p> <p>front- und rückseitig mit USB-Schnittstelle</p>	<p>35-4P Z103-EBS 35-4P Z103-Modul</p>
<p>Oszilloskop 6HE / 1BE 6HE / 21TE</p> <p></p>		<p>2-Kanal PC-Oszilloskop Fabrikat Metrix MTX1052 Bandbreite: 150MHz 2 Kanäle Klasse 1, gemeinsame Masse vertikal: 2,5 mV / div- 100 V / div bis 250 iV / div mit Y-Dehnung Zeitbasen 35 Bereiche von 1 ns / div...200 s / div Trigger: Auto, Getriggert, Single Shot Triggerquelle: CH1, CH2, CH3, CH4, EXT, Netz Typ: Flanke, Impulsbreite oder Delay Netzversorgung: 100...230 V / AC 47..63 Hz Ethernet-Schnittstelle Software</p> <p>optional erhältlich: Differenzspannungssonden</p>	<p>35-4Q Z102</p>
<p>Oszilloskop 6HE / 1BE 6HE / 21TE</p> <p></p>		<p>4-Kanal PC-Oszilloskop Fabrikat Metrix MTX1054 Bandbreite: 150 MHz 4 Kanäle Klasse 1, gemeinsame Masse vertikal: 2,5 mV / div...100 V / div...250 iV / div mit Y-Dehnung Zeitbasen 35 Bereiche von 1 ns / div...200 s / div Trigger: Auto, Getriggert, Single Shot Triggerquelle: CH1, CH2, CH3, CH4, EXT, Netz Typ: Flanke, Impulsbreite oder Delay Netzversorgung: 100...230 V / AC 47..63 Hz Ethernet-Schnittstelle Software</p> <p>optional erhältlich: Differenzspannungssonden</p>	<p>35-4R Z102</p>

G Elektronik

System 6HE



6HE

Hochspannungsprüfgeräte



G3.7

Hochspannungsprüfgeräte

Die hier beschriebenen Sicherheitsprüfgeräte dienen zur Hochspannungsprüfung, Isolations- und Schutzleiterwiderstandsmessung. Diese Messungen sind zwingend notwendig bei Geräten, die der Hersteller nach den geltenden Sicherheitsvorschriften überprüfen muss.

6HE

Technische Daten

Beschreibung			Bestell-Nr.
<p>Hochspannungsprüfgerät 6HE / 2BE 6HE / 42TE</p>		<p>Einschub zur Isolations- und Spannungsfestigkeitsprüfung an elektrischen Geräten, Maschinen, Bauelementen und Isolierstoffen, die laut einschlägigen Sicherheitsvorschriften mit einer sinusförmigen Wechselspannung geprüft werden müssen.</p> <p>Betriebsarten: über Schlüsseltaster vorwählbar "Test" Überstromauslösung "Burn" Ausbrennen eines Fehlers</p> <p>Anzeige: 1 Analoginstrument mit Doppelskala, umschaltbar zwischen Strom und Spannung Prüfspannung: 0...5 kV, stufenlos einstellbar Auslösestrom: 0...100 mA, stufenlos einstellbar Nennleistung: 500 VA Kurzschlußstrom: ≥ 200 mA Abschaltansprechdauer: ≤ 50 ms Netz: 230 V + 10 % - 5 % / 50 Hz / 600 VA Steuerung: über Bedienelemente auf der Frontplatte</p> <p>Zusätzlich ist auf der Frontplatte ein Anschluss für Warnleuchten 94-2C vorhanden.</p>	<p>37-3B</p>
<p>Hochspannungsprüfgerät 6HE / 2BE 6HE / 42TE</p>		<p>Einschub mit μP-gesteuertem Gerät zur Spannungsfestigkeitsprüfung an elektrischen Geräten, Maschinen, Bauelementen und Isolierstoffen, die laut einschlägigen Sicherheitsvorschriften mit einer sinusförmigen Wechselspannung geprüft werden müssen.</p> <p>Betriebsarten: über Schlüsseltaster vorwählbar "Test" Überstromauslösung "Burn" Ausbrennen eines Fehlers "Timer" Vorwahl der Prüfzeit im Bereich 1...99 s</p> <p>Anzeige: 1 Analoginstrument mit Doppelskala, umschaltbar zwischen Strom und Spannung Prüfspannung: 0...2,5 / 0...5 kV, stufenlos einstellbar Auslösestrom: 0...100 mA, stufenlos einstellbar Nennleistung: 500 VA Kurzschlußstrom: ≥ 200 mA Abschaltansprechdauer: ≤ 50 ms Netz: 230 V + 10 % - 5 % / 50 Hz / 600 VA Sicherheitsfunktion: intern einstellbare Überwachung von Grundstrom und Mindestspannung, anzeigbar auf Tastendruck Steuerung: über Bedienelemente auf der Frontplatte oder über die Schnittstelle Schnittstelle: mit potentialfreien Relais-Ausgängen für Fehlermeldungen, externem Sicherheitskreis und potentialfreien Eingängen zum Ansteuern Zusätzlich ist auf der Frontplatte ein Anschluss für den Warnleuchtsatz 94-2C vorhanden.</p>	<p>37-3C</p>

Hochspannungsprüfgeräte Zubehör

Technische Daten

Beschreibung			Bestell-Nr.
Sicherheitsprüfpistole		Sicherheitsprüfpistole mit Hochspannungskabel und Spezialstecker Verwendbar für Hochspannungsprüfungen bis 6 kV _{eff} . Kabellänge 2 m 4, 6, 10 und 15 m auf Anfrage lieferbar	94-2A
Warnlampensatz		Warnlampensatz nach VDE-Vorschrift 0104 mit roter und grüner Warnlampe und Anschlusskabel mit Spezialstecker. Kabellänge 2,5 m	94-2C
Fußtaster		Fußtaster zum externen Start des Elabo- Hochspannungsprüfgerätes 37-3C. Lieferung inklusive Anschlussleitung (ca. 2,5 m) und Steckverbinder zum Anschluss an das Prüfgerät.	94-2D Z001

G Elektronik

G3 System 6HE





Kombipr ufger ate

G3.8

Ausbilden | Messen | Testen | Montieren | Steuern

Technische Daten

Beschreibung		Bestell-Nr.
<p>Isolations- und Schutzleitermessgerät 6HE / 2BE 6HE / 42TE</p>	 <p>Baugruppenträger mit zwei analogen Sicherheitsmessgeräten:</p> <p>1 Schutzleitermessgerät 90-2A Prüfstrom: 10...25 A</p> <p>1 analoger Dividierer, der den Widerstandswert des Schutzleiters und seiner Verbindungen aus dem im Prüfling auftretenden Spannungsabfall und dem momentan fließenden Prüfstrom errechnet und anzeigt. Messbereich: 0...0,3 Ohm</p> <p>1 Spindeltrimmer</p> <p>1 Taster zum Vorwählen eines maximalen Widerstandswertes.</p> <p>Bei Überschreiten erfolgt eine optische und akustische Fehlermeldung. Fehlermeldung erfolgt auch bei zu hoch oder zu niedrig eingestelltem Prüfstrom (die Grenzwerte sind intern einstellbar).</p> <p>1 Schukosteckdose 2 Schraubklemmen 2 Sicherheitslaborbuchsen 1 DIN-Buchse zum Anschluss der Prüfsonde 94-4S 1 Leuchtwippschalter</p> <p>1 Isolationsmessgerät 90-2E Messspannung: 500 V DC, stabilisiert Kurzschlussstrom: maximal 3 mA (Schutzmaßnahmen für das Bedienpersonal sind nicht erforderlich)</p> <p>1 analoger Dividierer mit hoher Messgenauigkeit Der Widerstandswert wird in zwei linearen Bereichen angezeigt: 0 ...10 MOhm 0..100 MOhm</p> <p>1 Spindelpotentiometer auf der Frontplatte zum Einstellen eines unteren Grenzwertes für den Isolationswiderstand; wird dieser Wert unterschritten, so erfolgt eine optische und akustische Fehlermeldung.</p> <p>1 Schukosteckdose 2 Sicherheitslaborbuchsen 1 Leuchtwippschalter</p> <p>Weitere Varianten siehe Kapitel 3HE</p>	<p>37-3G</p>

Technische Daten

Beschreibung			Bestell-Nr.
<p>Sicherheitsprüfgerät VDE 0701/02 6HE / 2BE 6HE / 42TE</p>		<p>Sicherheitsprüfer gem. VDE0701/0702</p> <p>Messfunktionen:</p> <ul style="list-style-type: none"> - Schutzleiterwiderstand - Isolationswiderstand - Ersatzableitstrom - Schutzleiter- und Berührungsstrom - Leistung, Spannung, Strom Leistungsfaktor, Frequenz <p>Geräteinformationen:</p> <ul style="list-style-type: none"> - Speicher für ca. 6300 Gerätemessungen (MMC Karte 256 MB) - Intuitive Bedienerführung - Aufschaltprüfung zum Schutz des Prüfgerätes vor defekten Prüflingen - Wählbare Prüfabläufe, manuell, automatisch, Prüfserienmodus - Eindeutige Anzeige "Prüfung o.k./Prüfung nicht o.k." am Ende der Prüfung - Kompensation der Messleitung - Schnittstelle (USB) zur Übertragung der Messwerte - RS 232 Schnittstelle zum Anschluss des optionalen Barcodescanners <p>Im Lieferumfang enthalten:</p> <p>Standard-PC-Software für die Archivierung der Prüfdaten und Einzelprotokollausdruck</p> <p>Technische Daten:</p> <p>Schutzleiterwiderstand 0,1...2,0 Ω Prüfstrom/-spannung > 200 mA / > 4 V DC Isolationswiderstand 0,2...20 MΩ Prüfspannung/-strom ≥ 500 V DC / > 1 mA Ersatzableitstrom 0,2...20 mA Prüfspannung ca. 230 V AC Schutzleiterstrom 0,2...20 mA Berührungsstrom 0,1...2 mA Messprinzip direkt / Differenzstrom (umschaltbar) Leistung 0...3,7 kVA Verbraucherspannung 195...250 V Verbraucherstrom 0...16 A Leistungsfaktor 0 cap...1...0 ind.</p>	<p>37-2M</p>

Motorprüfplatz 120 kVA

Der Elabo-Motorprüfplatz beinhaltet die ideale Prüffeld-Ausrüstung für den Elektromaschinenbauer-Betrieb sowie für die Elektrowerkstatt der Industrie. Die aus jahrzehntelanger Prüfpraxis-Erfahrung heraus entwickelte Gerätekonzeption ermöglicht dem Elektrofachmann die sichere und sorgfältige Abwicklung ständig wechselnder Prüfaufgaben. Zusammen mit dem 3-Phasen-Stelltrafo und der modularen Zusatzausstattung lassen sich nicht nur alle denkbaren Prüfungen sondern auch verlässliche Fehlerdiagnosen an nahezu allen Verbrauchern durchführen.



Ein Elabo-Motorenprüfplatz besteht aus:

- Tischaufbau mit Hochstrom- und Einschubteil
- 3-Phasen-Trafo-Aggregat
- Einschübe des Systems 6HE
- Arbeitstisch mit Unterschrank

Der Korpus des Tischaufbaugeschäftes ist aus 19 mm Schichtplatte gefertigt und beidseitig basaltgrau melaminharzbeschichtet. Abnehmbare Rückwand aus 2 mm Alublech, Korpusfarbe pulverbeschichtet. Netzanschluss und Anschluss der Zuleitung für den Stelltrafo bauseits an beschrifteter Reihenklemmleiste.

Hochstromteil:

Der Hochstromteil beinhaltet alle für den Betrieb erforderlichen Steuerungs- und Sicherungselemente sowie die Schützkombinationen für die wählbaren Strom- und Spannungsbereiche. Die eingebauten großen analogen Strommessgeräte sind mit Linearskala ausgestattet. Überlappende Messbereiche ermöglichen eine optimale Auflösung. Parallel hierzu können mit dem 3-fach digital anzeigendem Netz-analysator alle wichtigen Netzparameter gemessen werden.

Weitere Mess- und Prüfgerät:

Je nach Anwendung können verschiedenste Mess- und Prüfgeräte zusätzlich in den Aufbau integriert werden, zum Beispiel ein Hochspannungsprüfgerät.

Vielseitige Nutzung:

Die Kombination aus Hochstromteil, 3-Phasen-Trafo-Aggregat und dem modularen Einschubfeld ermöglicht vielseitige Prüfungen an Motoren, Transformatoren sowie an Verbrauchern kleiner und großer Leistung:

- Überprüfung von Elektromaschinen aller Art
- Stator- und Rotorenprüfung auch unmontiert
- Aufheizen von Wicklungen zur Trocknung oder Imprägnierung
- Fehlererkennung bei Windungs schluss
- Strom- und Spannungsversorgung für 1-phasige, 3-phasige und DC- Geräte
- Durchführung von Sicherheitsprüfungen nach bestehenden DIN- Normen an elektrischen Bauteilen aller Art

Motorprüfplatz Hochstromteil



Technische Daten:

Netzanschluss:	3 / N / PE ~ 50 Hz 400 V an beschrifteter Klemmleiste
Hauptschalter:	Schlüsselschalter, gleichzeitig als Not-Aus-Schalter verwendbar
Hauptsicherung:	Motorschutzschalter mit Unterspannungsauslöser; thermisches Auslöseverhalten stufenlos einstellbar von 160...200 A
Steuerkreis:	alle Strombereiche sind mit 3-poligen thermisch-magnetischen Sicherungsautomaten abgesichert
Bestückung:	3 Drehspulstrommesser (144 x 144 mm) mit Linearskala, zwei Bereichen und Messgleichrichter eingeschleift
Strombereiche:	1,5 A, 5 A, 15 A, 50 A, 100 A
Spannungsbereiche:	I 3 / N / PE ~ 50 Hz / 0...230 V II 3 / N / PE ~ 50 Hz / 0...450 V III 3 / N / PE ~ 50 Hz / 0...690 V belastbar jeweils bis 100 A, kurzzeitig bis 150 A

Multifunktionsanzeige: Microprozessorgesteuerter Netzanalysator mit drei unabhängigen grünen Displays, Ziffernhöhe 16 mm
Bis zu 30 Parameter sind wahlweise zuzuordnen, zum Beispiel:

- gleichzeitige Messung der Spannungen aller Phasen
- gleichzeitige Anzeige der Ströme aller Phasen
- Messung des Nulleiterstromes
- Wirkleistungsmessung (W) auch bei unsymmetrischer Last
- Blindleistungsmessung (VAr kap, VAr ind)
- Scheinleistungsmessung (VA)
- Leistungsfaktormessung (cos phi)
- Frequenz (Hz) programmierbar über Tasten auf der Frontplatte des Gerätes

Entnahmen:

- 1 Schukosteckdose
- 1 CEE-Steckdose 3-polig 16 A, blau
- 3 CEE-Steckdosen 5-polig 16 , 32 , 63 A, rot
- 8 Hochstrom-Flügelklemmen, klemmbrettartig angeordnet
- 1 Stern-Dreieck-Wendeswitcher

DC-Versorgung:

- I 0... ca. 150 V
- II 0...ca. 300 V
- III 0...ca. 450 V

Welligkeit der Gleichspannung 18 %

DC-Spannungsanzeige: Drehspulspannungsmesser 144 mm x 144 mm mit Doppelskala 100 V umschaltbar auf 500 V

DC-Stromanzeige: Drehspulstrommesser 144 mm x 144 mm mit Doppelskala 10 A umschaltbar auf 100 A

Absicherung: SILIZED Sicherung

Best.-Nr. 36-3A Z802

Motorprüfplatz Trafo-Aggregat 3-phasig



Technische Daten:

Nennleistung:	120 kVA
Netzeingangsspannung:	3 / N / PE 400 V AC / 50 Hz
Netzausgangsspannungen:	I 3 ~ 0...133 / 230 V II 3 ~ 0...260 / 450 V III 3 ~ 0...400 / 690 V
Stromabnahme:	maximal 100 A in jedem Spannungsbereich, kurzzeitig 150 A; gleichbleibend niedrige Übergangswiderstände durch Hartversilberung der Kontaktbahnen und Stromschienen
Kühlung:	AN (Luftselbstkühlung)
Gehäuse:	Stahlblechgehäuse
Schutzart:	IP 20
Motorantrieb:	24 V DC mit Stromversorgungsteil Schrittregler mit Sollwerteneinstellung über 10-Gang-Potentiometer am Prüfplatz
Trafostellzeit:	ca. 10...80 s, stufenlos einstellbar
Gewicht:	ca. 1200 kg
Umgebungstemperatur:	40 °C
Maße:	Breite = ca. 1200 mm, Tiefe = ca. 1000 mm, Höhe = ca. 1800 mm

Dreiphasen-Trafo-Aggregat mit getrennten Wicklungen für erschwerten Betrieb nach VDE 0552, § 5.
Der Trafo ist separat vom Prüfplatz aufzu-stellen und über flexible Kabel anzuschließen. Anschluss an Reihenklemmleiste am Prüffeld.

Das Aggregat wird jeweils projektbezogen abgestimmt.

Best.-Nr. 36-2P



Pneumatik

G3.9

Pneumatik Kompressor, Vakuumpumpe



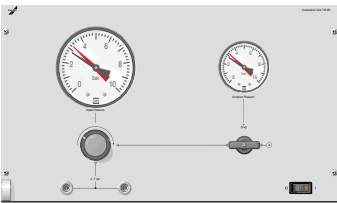
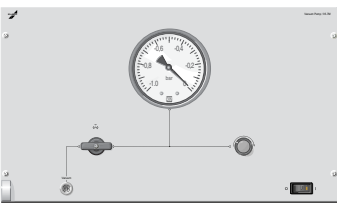

6HE

Elabo bietet eine umfangreiche Palette an Druck- und Unterdruckversorgungen, ergänzt um Prüf- und Messgeräte. Die Vielfalt lässt sich noch erweitern durch die Verwendung eines Baugruppenträgers zur Aufnahme von Versorgungs- aus dem System 3HE. Die Pneumatikeinschübe stehen mit speziellen Druckbereichen zur Verfügung. Es sind auch Sonderausführungen möglich, zum Beispiel spezielle Kupplungen, Wasserdruckmessung, Durchflussmessung etc.

Technische Daten

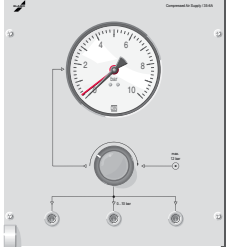
Beschreibung			Bestell-Nr.
<p>Ölfreier Kompressor 6HE / 4BE 6HE / 88TE</p>		<p>Einschub mit ölfreiem Kompressor zum Erzeugen ölfreier Instrumentenluft. Nenndruck: 7 bar Förderleistung: 35 l / min Schalldruckpegel: 57 dB (A)</p> <ul style="list-style-type: none"> 1 Druckminderer 2 Manometer 2 selbstabstellende Schnellkupplungen NW5, schaltbar über Kugelventil 2 Stecknippel 	35-6R
<p>Ölfreie Vakuumpumpe 6HE / 4BE 6HE / 88TE</p>		<p>Einschub mit ölfrei arbeitender Vakuumpumpe Förderleistung: 32 l / min Erzeugtes Vakuum: ca. 850 mbar Regelbereich: ca. 850...133 mbar (ca. 700...100 Torr) Einstellgenauigkeit: ca. 13 mbar (10 Torr) Netzversorgung: 230 V / 50 Hz Schalldruckpegel: ca. 57 dB (A)</p> <ul style="list-style-type: none"> 1 Manometer 1 selbstabstellende Schnellkupplung NW5, schaltbar über Kugelventil 1 Stecknippel 	35-7M

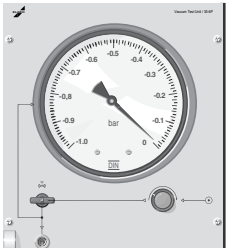
Technische Daten

Beschreibung			Bestell-Nr.
Druckversorgung 6HE / 2BE 6HE / 42TE		Einschub zur Druckversorgung 1 Flanschmanometer 0...10 bar 1 Druckregler 0,5...10 bar 3 selbstabstellende Kupplungsdo- sen NW5 zur Druckentnahme 2 Stecknippel 1 Schlauchverschraubung zum Anschluss an die Druckversorgung	35-6A
Druckversorgung 6HE / 2BE 6HE / 42TE		Einschub zur Druckversorgung 1 Flanschmanometer und Druckminderer 0,5...10 bar, mit Wasserabscheider und Ölnebler 1 Druckregler 3 selbstabstellende Kupplungsdo- sen NW5 zur Druckentnahme 2 Stecknippel 1 Schlauchverschraubung zum Anschluß an die Druckversorgung	35-6B
Druckversorgung 6HE / 2BE 6HE / 42TE		Einschub mit Unterdruckmessgerät 1 analoges Feinmanometer, Güteklasse 0,6 Messbereich 0...-1000 mbar 1 Präzisionsunterdruckregler mit guter Reproduzierbarkeit, zum genauen Einstellen des Ausgangsdruckes 1 selbstabstellende Kupplungsdo- se NW5 zur Unterdruckentnahme 1 Stecknippel Unterdruck muss bauseits zugeführt werden!	35-6P
Pneumatik Mess- und Prüfgerät 6HE / 2BE 6HE / 42TE		Einschub zum Messen und Prüfen von Druck mit Analoganzeige Verwendbar als Regelgerät (Sollwertgeber) oder als externes Messgerät und zum Durchführen von Lecktests. Eingangsdruck maximal 12 bar. 1 Feinmanometer 0...1 bar, Güteklasse 0,6 1 Präzisionsdruckregler zur feinfühli- gen Druckein- stellung 1 3/2 Wegeventil zur Durchführung von Lecktests 1 3/2 Wegeventil zur Nutzung des Druckmes- sers als externes Messgerät 2 selbstabstellende Kupplungsdo- sen NW5 zur Druckentnahme bzw. Messdruckzuführung 1 Stecknippel Die Druckversorgung muss bauseits erfolgen. 0...1,0 bar 0...2,5 bar 0...6,0 bar 0...10,0 bar	35-6C Z01 35-6C Z02 35-6C Z03 35-6C Z04

Technische Daten

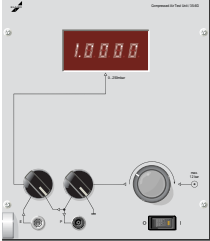
Beschreibung			Bestell-Nr.
<p>Pneumatik Mess- und Prüfgerät 6HE / 2BE 6HE / 42TE</p>		<p>Einschub zum Messen und Prüfen von Druck mit Digitalanzeige Verwendbar als Regelgerät (Sollwertgeber) oder als externes Messgerät und zum Durchführen von Lecktests. Eingangsdruck maximal 12 bar.</p> <ul style="list-style-type: none"> 1 Digitalanzeige 4,5-stellig 1 piezoresistiver Präzisionsdruckaufnehmer, Güteklasse 0,15 1 Präzisionsdruckregler zur feinfühligem Druckeinstellung 1 3/2 Wegeventil zur Durchführung von Lecktests 1 3/2 Wegeventil zur Nutzung des Druckmessers als externes Messgerät 2 selbstabstellende Kupplungsdosen NW5 zur Druckentnahme bzw. Messdruckzuführung 1 Stecknippel <p>Die Druckversorgung muss bauseits erfolgen.</p> <p>0...250 mbar</p> <p>0...1 bar</p> <p>0...2 bar</p> <p>0...4 bar</p> <p>0...6 bar</p> <p>0...10 bar</p>	<p>35-6G Z01</p> <p>35-6G Z02</p> <p>35-6G Z03</p> <p>35-6G Z04</p> <p>35-6G Z05</p> <p>35-6G Z06</p>

Die unten präsentierten Pneumatik-Einschübe können fünf verschiedene Messbereiche abbilden: 0...1 bar, 0...2,5 bar, 0...4 bar, 0...6 bar und 0...10 bar. Mit Hilfe der drei 2/2 Wegeventile, die je einem Messbereich zugeordnet sind, wird der eingestellte Prüfdruck direkt auf die Ausgangsschnellverschlüsse geschaltet. Die interne Druckluft wird durch ein zusätzliches Kleinmanometer angezeigt.

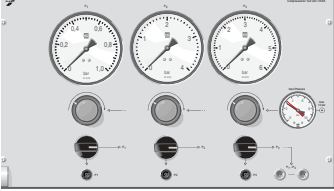
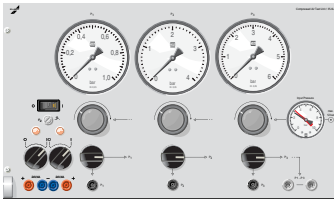

Technische Daten

Beschreibung		Bestell-Nr.
<p>Pneumatik Prüfgerät 6HE / 4BE 6HE / 42TE</p>	 <p>Einschub zum Prüfen pneumatischer Steuerelemente und Transmitter Eingangsdruck: maximal 12bar 3 Analoginstrumente der Güteklasse 1,0 0...1 bar, 0...4 bar, 0...6 bar 1 Kleinmanometer 0...10 bar zur Kontrolle der internen Druckluft 3 Präzisionsdruckregler 3x 2/2 Wegeventile zum Schalten der Prüfdrücke an die Ausgangs-Schnellkupplungen zur Druckentnahme 5 selbstabstellende Kupplungsdosen NW 5 3 Stecknippel</p> <p>0...1 / 2,5 / 6 bar 0...2,5 / 4 / 6 bar 0...1 / 4 / 6 bar</p> <p>Weitere Messbereiche auf Anfrage lieferbar.</p>	<p>35-6K Z01 35-6K Z02 35-6K Z03</p>
<p>Pneumatik Prüfgerät 6HE / 4BE 6HE / 42TE</p>	 <p>Einschub zum Prüfen pneumatischer bzw. elektropneumatischer Steuerelemente und Transmitter (mit Tippbetrieb) Eingangsdruck: maximal 12 bar 3 Analoginstrumente der Güteklasse 1,0 0...1 bar, 0...4 bar, 0...6 bar 1 Kleinmanometer 0...10 bar zur Kontrolle der internen Druckluft 3 Präzisionsdruckregler 3 x 2/2 Wegeventile zum Schalten der Prüfdrücke an die Ausgangs-Schnellkupplungen zur Druckentnahme 5 selbstabstellende Kupplungsdosen NW 5 3 Stecknippel 1 zusätzliche Gleichspannungsversorgung, mit 2 x 24 V, 4 A Gesamtstrom (für beide Ausgänge), Welligkeit 48 % 2 Schalter und 2 x 2 Sicherheitslaborbuchsen 1 Geräteschutzschalter 1 Leuchtwippschalter</p> <p>0...1 / 2,5 / 6 bar 0...2,5 / 4 / 6 bar 0...1 / 4 / 6 bar</p> <p>Weitere Messbereiche und Ausgangsspannungen auf Anfrage lieferbar.</p>	<p>35-6L Z01 35-6L Z02 35-6L Z03</p>

Technische Daten

Beschreibung			Bestell-Nr.
Verbindungsschlauch 6/4 mm		einseitig Stecknippel NW5, 10 bar, 500 mm einseitig Stecknippel NW5, 10 bar, 1000 mm einseitig Stecknippel NW5, 10 bar, 2000 mm einseitig Stecknippel NW2,5, 10 bar, 500 mm einseitig Stecknippel NW2,5, 10 bar, 1000 mm einseitig Stecknippel NW2,5, 10 bar, 2000 mm	48-5A 48-5B 48-5C 48-5P 48-5Q 48-5R
Manometer- Verschraubungen		R 1/8" R 1/4" R 3/8" R 1/2"	48-5H 48-5J 48-5K 48-5L
Hochdruckschlauch DN4		Minimesh-Anschlüsse, 400 bar, 630 mm Minimesh-Anschlüsse, 400 bar, 1000 mm	48-5D 48-5E
Stecknippel für Einhand-Schnellkupplungen		NW5 für KU-Schlauch 6/4 mm NW2,5 für KU-Schlauch 6/4 mm	48-5M 48-5N
Luftversorgung 10 bar für Einschübe in Tischaufbauten		Kupplungsart 3 Abnahmen Kupplungsart 5 Abnahmen	48-5SZ 48-5TZ

Die Leitung wird rückseitig im Tischaufbau verlegt.
Z = Bitte zugehörigen Aufbau angeben.



Dekaden & Logaden

G3.10

Technische Daten

Beschreibung			Bestell-Nr.
R-Dekade 6HE / 1BE 6HE / 21TE		Einsatzplatte mit 6-stufiger R-Dekade Bereich: 1 Ohm...999,999 kOhm Auflösung: 1 Ohm Toleranzen: 1 Ohm...9 Ohm < 10 % + 0,9 Ohm 10 Ohm...99 Ohm < 2 % + 0,9 Ohm 100 Ohm...999 Ohm < 1 % + 0,9 Ohm ≥ 1000 Ohm < 1 % Belastung: maximal 1 W Anschlussspannung: maximal 250 V AC / maximal 50 V DC 6 Zweistastschalter zum Einstellen der Widerstandswerte 2 Sicherheitslaborbuchsen	32-2A
C-Dekade 6HE / 1BE 6HE / 21TE		Einsatzplatte mit 5-stufiger C-Dekade Bereich: 100 pF...9,9999 µF Auflösung: 100 pF Toleranz: 100 pF...1000 pF: ± 10 % typ. ± 13 % max. 100 pF... 9,9 nF: ± 5 % typ. ± 8 % max. 10 nF...99,9 nF: ± 3 % typ. ± 5 % max. 1 µF...9,99 µF: ± 2 % typ. ± 5 % max. Betriebsspannung: maximal 50 V DC	32-2B
Induktivitätslogade 6HE / 1BE 6HE / 21TE		Einsatzplatte mit Induktivitätslogade 1 µH...4700 µH Bereiche: 23 Werte zwischen 1 µH und 4700 µH, abgestuft nach der Reihe E 6 Ungenauigkeit: 1 µH...33 µH ± 10 % 47 µH...4700 µH ± 5 % Betriebsspannung: maximal 100 V DC Betriebsstrom: maximal 63 mA abgesichert mit Feinsicherung 1 Drehschalter zum Einstellen der gewünschten Induktivität 2 Sicherheitslaborbuchsen	32-2C

Technische Daten

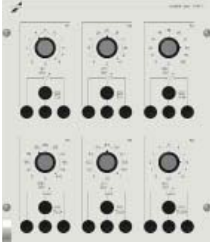
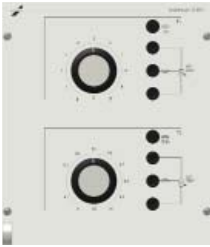
Beschreibung			Bestell-Nr.
Lastwiderstände 6HE / 2BE 6HE / 42TE		Einschub mit 6 Lastwiderständen, stufenlos einstellbar von 0...100 % Standardwiderstandswerte: 10 Ohm, 47 Ohm, 100 Ohm, 470 Ohm, 1 kOhm, 10 kOhm Belastbarkeit: maximal 50W; andere Werte auf Anfrage 6 Feinsicherungen 6x 3 Sicherheitslaborbuchsen	33-0F
Lastwiderstände 6HE / 2BE 6HE / 42TE		Einschub mit 2 Lastwiderständen, stufenlos einstellbar von 0...100 %; Standardwiderstandswerte: 10 Ohm, 1 kOhm Belastung: maximal 250 W; andere Werte auf Anfrage 2 Feinsicherungen 2x 3 Sicherheitslaborbuchsen	33-0G

G Elektronik

System 6HE





Schnittstellenfelder

G3.11

Technische Daten

Beschreibung			Bestell-Nr.
Antennensteckdose 6HE / 1BE 6HE / 21TE		Einsatzplatte mit Antennensteckdose 2 Schukosteckdosen 1 Antennensteckdose TV, SAT, Radio	32-1K
Wahlpole 6HE / 1 BE 6HE / 21TE		Einsatzplatte mit 15 unverdrahteten Sicherheitslaborbuchsen als Wahlpole mit Beschriftung 1 bis 15	32-1U
Wahlpole und Not-Aus-Taster 6HE / 1BE 6HE / 21TE		Einsatzplatte mit 8 Sicherheitslaborbuchsen als Wahlpole mit Beschriftung 1...8 1 unverdrahteter Not-Aus-Piltaster mit Rastung und Signalring	32-1Q
Mehrfach-Schnittstellenfeld 6HE / 1BE 6HE / 21TE		Einsatzplatte mit 2 USB-Steckverbinder Typ A female 2 PS/2 Mini-DIN 6-polig Steckverbinder female 1 Sub-D Steckverbinder 9-polig male 1 Sub-D Steckverbinder 15-polig HD female je mit ca. 2 m Anschlussleitung und Gegenstecker 2 Klinkenbuchsen 3,5 mm Stereo mit ca. 3 m Anschlussleitung und Gegenstecker 2 RJ45-Buchse 8-polig beidseitig steckbar	32-1U Z001



Löttechnik

G3.12

Ausbilden | Messen | Testen | Montieren | Steuern

Technische Daten

Beschreibung		Bestell-Nr.	
<p>Lötstation 6HE / 1BE 6HE / 21TE</p>		<p>Einsatzplatte mit temperatureregelter Lötstation 80 W, bestens geeignet für bleifreie Lote, RoHS konform Temperaturbereich: 50...400°C, stufenlos einstellbar und elektronisch geregelt</p> <ul style="list-style-type: none"> 1 Schukosteckdose 1 Lötkolben 810 CDJ Fa. Ersa 1 Ablageständer A41 1 Leuchtwippschalter 	<p>32-1W</p>
<p>Lötstation 6HE / 1BE 6HE / 21TE</p>		<p>Einsatzplatte mit elektronisch geregelter Lötstation 80 W, Fabrikat Weller, bestens geeignet für bleifreie Lote, RoHS konform Temperaturbereich: bis 450 °C, stufenlos einstellbar und elektronisch geregelt</p> <ul style="list-style-type: none"> 1 Leuchtdiode zur optischen Regelkontrolle 1 Schukosteckdose 1 Lötkolben 1 Ablageständer 1 Leuchtwippschalter 	<p>32-1Y</p>



6HE

Gehäuse und Zubehör

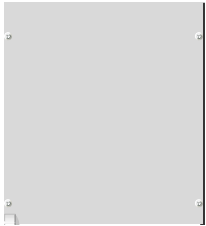

G3.13

Ausbilden | Messen | Testen | Montieren | Steuern

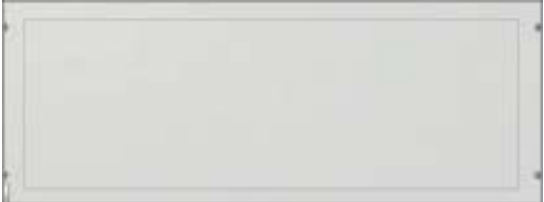
Technische Daten

Beschreibung		Bestell-Nr.
Leerfeld Einsatzplatte 6HE / 1BE 6HE / 21TE		31-1A 31-0L.K21TE
Leerfeld Einsatzplatte 6HE / 2BE 6HE / 42TE		31-1B 31-0L.K42TE
Leerfeld Einsatzplatte 6HE / 4BE 6HE / 88TE		31-1C 31-0L.K88TE
Leerfeld Einsatzplatte Primus One		31-0L.KxxTE Bitte ge- wünschte TE angeben
Leerfeld Einsatzplatte 6HE / 2BE 6HE / 42TE		31-2B
Leerfeld Einsatzplatte 6HE / 4BE 6HE / 88TE		31-2C
Regaleinschub 6HE / 4BE 6HE / 88TE		31-2F
Regaleinschub 6HE / 6BE 6HE / 135TE		31-2G

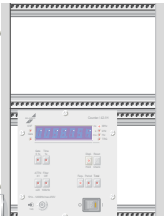
Technische Daten

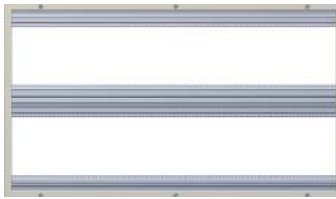
Beschreibung			Bestell-Nr.
Baugruppenträger 6HE / 2BE 6HE / 48TE		Baugruppenträger zur Aufnahme von Europakarten oder Euro-Kassetten 3HE / 2 x 36TE	31-4A
Baugruppenträger 6HE / 4BE		Baugruppenträger zur Aufnahme von Europakarten oder Euro-Kassetten 3HE / 2 x 84TE	31-4B
Baugruppenträger Primus One 6HE / 96TE		Baugruppenträger Primus One zur Aufnahme von Europakarten oder Euro-Kassetten 3HE / 2 x 84TE	31-4B.K



Gehäuse

Stahlblechgehäuse sind lichtgrau pulverbeschichtet und zum Teil mit zwei seitlichen Klapp-Tragegriffen und vier robusten Gummifüßen versehen. An der Innenseite der perforierten Gehäuserückwand ist der Einschubsteckverbinder montiert. Ausführung komplett mit Führungsschienen und 2 m Anschlusskabel mit Zugentlastung. Hinweis: nicht für Primus One Geräte geeignet.

Technische Daten

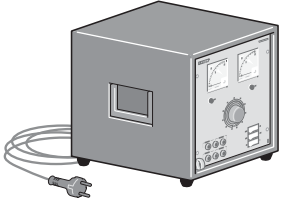
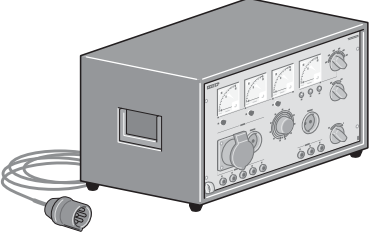
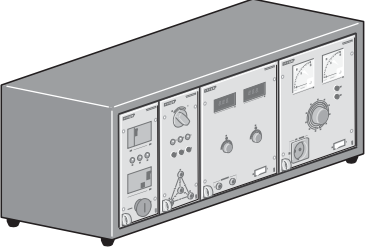
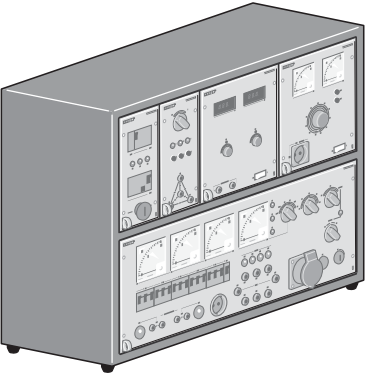
Beschreibung			Bestell-Nr.
Einzelgehäuse		<p>Stahlblechgehäuse mit Platz für 2BE mit 2 Tragegriffen und 4 Gummifüßen Anschlusskabel mit Schukostecker Breite = 247 mm, Tiefe = 340 mm, Höhe = 300 mm</p> <p>Anschlusskabel mit Cekonstecker für Drehspannung Breite = 247 mm, Tiefe = 340 mm, Höhe = 300 mm</p>	<p>30-6A Z01</p> <p>30-6A Z03</p>
Einzelgehäuse		<p>Stahlblechgehäuse mit Platz für 4BE mit 2 Tragegriffen und 4 Gummifüßen Anschlusskabel mit Schukostecker Breite = 483 mm, Tiefe = 340 mm, Höhe = 300 mm</p> <p>Anschlusskabel mit Cekonstecker für Drehspannung Breite = 483 mm, Tiefe = 340 mm, Höhe = 300 mm</p>	<p>30-6C Z01</p> <p>30-6C Z03</p>
Mehrfachgehäuse		<p>Stahlblechgehäuse mit Platz für 6BE, 4 Gummifüße Anschlusskabel mit Schukostecker Breite = 755 mm, Tiefe = 315 mm, Höhe = 320 mm</p> <p>Anschlusskabel mit Cekonstecker für Drehspannung Breite = 755 mm, Tiefe = 315 mm, Höhe = 320 mm</p>	<p>30-5A Z01</p> <p>30-5A Z03</p>
Mehrfachgehäuse		<p>Stahlblechgehäuse mit Platz für 2 x 6BE, 4 Gummifüße Anschlusskabel mit Schukostecker Breite = 755 mm, Tiefe = 315 mm, Höhe = 320 mm</p> <p>Anschlusskabel mit Cekonstecker für Drehspannung Breite = 755 mm, Tiefe = 315 mm, Höhe = 320 mm</p>	<p>30-5B Z01</p> <p>30-5B Z03</p>

Messleitungshalter & Zubehör

Technische Daten

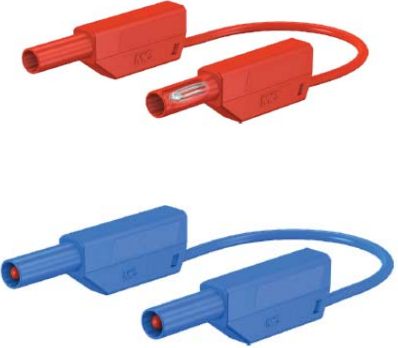
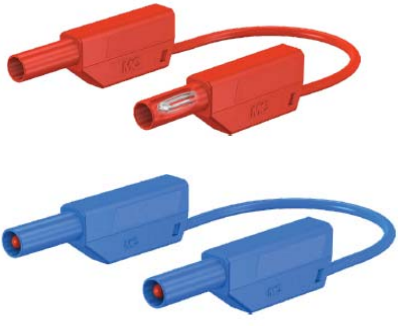
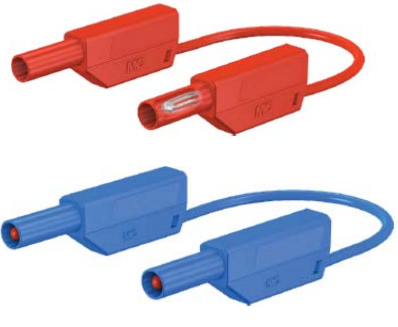
Beschreibung		Bestell-Nr.
<p>Messleitungssatz Set 1</p>		<p>18 Sicherheitsmessleitungen inkl. Messleitungshalter K9-9N</p> <p>83-5J X01</p> <p>Messleitungssatz, PVC isolierte Litze FLEXI-2V Querschnitt 1,0mm², beidseitig mit stapelbarem 4 mm-Sicherheitsstecker XVF-410/EVO</p> <p>Set 1, bestehend aus 18 Einzelleitungen:</p> <ul style="list-style-type: none"> 2 Leitungen 50 cm jeweils schwarz, rot, blau 2 Leitungen 100 cm jeweils schwarz, rot, blau 2 Leitungen 150 cm jeweils schwarz, rot blau <p>Messleitungshalter B = 207 mm, H = 61 mm</p> <ul style="list-style-type: none"> - bestehend aus einem kreisförmigen Messleitungshalter gefertigt aus Aluminiumblech, kunstharzbeschichtet. - mit Aufhängemöglichkeiten für Labor- und Messleitungen in 13 Nuten. - incl. Befestigungsmaterial zur Montage am Primus One Systemprofil wahlweise links oder rechts, bzw. Inform-Systemprofil.
		<p>Wie Messleitungssatz Set 1 Jedoch ohne Messleitungshalter</p> <p>83-5J</p>
<p>Messleitungssatz Set 2</p>		<p>30 Sicherheitsmessleitungen inkl. Messleitungshalter K9-9N</p> <p>83-5K X01</p> <p>Messleitungssatz, PVC isolierte Litze FLEXI-2V Querschnitt 1,0mm², beidseitig mit stapelbarem 4 mm-Sicherheitsstecker XVF-410/EVO</p> <p>Set 2, bestehend aus 30 Einzelleitungen:</p> <ul style="list-style-type: none"> 6 Leitungen 50 cm schwarz 2 Leitungen 50 cm jeweils blau und grün-gelb 6 Leitungen 100 cm schwarz 2 Leitungen 100 cm jeweils blau und grün-gelb 6 Leitungen 150 cm schwarz 2 Leitungen 150 cm jeweils blau und grün-gelb
		<p>Wie Messleitungssatz Set 2 Jedoch ohne Messleitungshalter</p> <p>83-5K</p>
<p>Messleitungssatz Set 3</p>		<p>Sicherheitsmessleitungen inkl. Messleitungshalter K9-9N</p> <p>83-5L X01</p> <p>Messleitungssatz, PVC isolierte Litze FLEXI-2V Querschnitt 1,0mm², beidseitig mit stapelbarem 4 mm-Sicherheitsstecker XVF-410/EVO</p> <p>Set 3, bestehend aus 13 Einzelleitungen:</p> <ul style="list-style-type: none"> 2 Leitungen 50 cm jeweils schwarz und rot 2 Leitungen 100 cm jeweils schwarz und rot 3 Leitungen 150 cm schwarz 1 Leitungen 150 cm jeweils rot und gelb-grün
		<p>Wie Messleitungssatz Set 3 Jedoch ohne Messleitungshalter</p> <p>83-5L</p>
<p>Messleitungen/ Prüfspitzen</p> <p>Krokoklemmen/ Greifer</p>		<p>bestehend aus:</p> <ul style="list-style-type: none"> 2 Sicherheits-Messleitungen, 100 cm, max. 15 A 2 Steckbare Sicherheits-Prüfspitzen, Edelstahl, federnd 2 Steckbare Sicherheits-Krokoklemmen mit Feindrahtfläche, max. 300 V 2 Steckbare Sicherheits-Klammergreifer, max. 1 A 2 Steckbare Sicherheits-Hakengreifer, max. 3 A <p>83-5M</p>

G Elektronik



Inhaltsverzeichnis

G4	System 3 HE Ausbildung	376
G4.1	Sicherungs- und Schutzmodule	377
G4.2	AC-Versorgungen 1-/3-phasig	381
G4.3	AC-Versorgungen regelbar	385
G4.4	DC-Versorgungen fest	387
G4.5	DC-Versorgungen regelbar	389
G4.6	Mess- und Signalgeräte	393
G4.7	Pneumatik	397
G4.8	Schnittstellen	399
G4.9	Löttechnik	403
G4.10	Leerplatten	407









G4









Sicherungs- und Schutzmodul

G4.1









Technische Daten

Beschreibung			Bestell-Nr.
Fehlerstromschutzschalter Wechselstrom, Typ A 		Einsatzplatte 18 TE, Fehlerstrom-Schutzeinrichtung 1/N/PE~ 50Hz 230V 16A Bestückung: 1 Fehlerstromschutzschalter 2-polig Typ A, Nennstrom 25 A, Nennfehlerstrom 30 mA. Breite = 91,4 mm, Höhe = 128,5 mm	A3-0K
Fehlerstromschutzschalter Wechselstrom, Typ B 		Einsatzplatte 24 TE, Fehlerstrom-Schutzeinrichtung 1/N/PE~ 50Hz 230V 16A Bestückung: 1 Fehlerstromschutzschalter 2-polig Typ B allstromsensitiv für glatte Gleichfehlerströme 30 mA, Nennstrom 25 A. Breite = 121,9 mm, Höhe = 128,5 mm	A3-0L
Fehlerstromschutzschalter Drehstrom, Typ A 		Einsatzplatte 24 TE, Fehlerstrom-Schutzeinrichtung 3/N/PE~ 50Hz 400 V 16 A Bestückung: 1 Fehlerstromschutzschalter 4-polig Typ A, Nennstrom 25 A, Nennfehlerstrom 30 mA. Breite = 121,9 mm, Höhe = 128,5 mm	A3-0M
Fehlerstromschutzschalter Drehstrom, Typ B 		Einsatzplatte 24 TE, Fehlerstrom-Schutzeinrichtung 3/N/PE~ 50Hz 400V 16A Bestückung: 1 Fehlerstromschutzschalter 4-polig Typ B, allstromsensitiv für glatte Gleichfehlerströme 30mA, Nennstrom 25 A. Breite = 121,9 mm, Höhe = 128,5 mm	A3-0N

Technische Daten

Beschreibung			Bestell-Nr.
<p>Absicherungseinheit Wechselstrom mit Spannungsvorwahl</p> 		<p>Einsatzplatte 36 TE, Absicherungs- und Schalteinheit 1-phasig mit Schlüsselumschalter zur Freigabe von zwei Stromkreisen Stellung Gruppe I „grün“ Stellung Gruppe II „gelb“ 1/N/PE~ 50Hz 230V 16A Bestückung: 1 Sicherungsautomat 1 polig C 16 A 1 Schlüsseltaster I/0/II, schwarz 1 Austaster rot 2 Schütze 1 Außenleiterkontrollleuchte 1 Meldeleuchte "Gruppe I ein" 1 Meldeleuchte "Gruppe II ein" Inklusive 2. Netzkabelbaum</p>	A3-0V
<p>Absicherungseinheit Drehstrom mit Spannungsvorwahl</p> 		<p>Einsatzplatte 36 TE, Absicherungs- und Schalteinheit 3-phasig mit Schlüsselumschalter zur Freigabe von zwei Stromkreisen Stellung Gruppe I „grün“ Stellung Gruppe II „gelb“ 3/N/PE~ 50Hz 400V 16A Bestückung: 1 Sicherungsautomat 3 polig C 16A 1 Schlüsseltaster I/0/II, schwarz 1 Austaster rot 2 Schütze 3 Außenleiterkontrollleuchten 1 Meldeleuchte "Gruppe I ein" 1 Meldeleuchte "Gruppe II ein" Inklusive 2. Netzkabelbaum</p>	A3-0W
<p>Absicherungseinheit Wechselstrom mit ferngesteuerter Spannungsvorwahl</p>  		<p>Einsatzplatte 36 TE+12 TE, Absicherungs- und Schalteinheit 1-phasige Freigabe der Spannungen über integriertes Ethernetmodul Stellung Gruppe I „grün“ Stellung Gruppe II „gelb“ 1/N/PE~ 50Hz 230V 16A Bestückung: 1 Sicherungsautomat 1 polig C 16 A 1 Schlüsseltaster I/0/II, schwarz 1 Austaster rot 2 Schütze, 1 Außenleiterkontrollleuchte 1 Meldeleuchte „Experimentiereinrichtung ist freigeschaltet“ 1 Meldeleuchte "Gruppe I ein" 1 Meldeleuchte "Gruppe II ein" Inklusive 2. Netzkabelbau Inklusive Ethernet-Schnittstelle</p>	A3-0R

Technische Daten

Beschreibung			Bestell-Nr.
<p>Absicherungseinheit Drehstrom mit ferngesteuerter Spannungsvorwahl</p>  		<p>Einsatzplatte 36 TE + 12 TE, Absicherungs- und Schalteinheit 3-phasig Freigabe der Spannungen über Ethernet Knoten Stellung Gruppe I „grün“ Stellung Gruppe II „gelb“ 3/N/PE~ 50Hz 400V 16A Bestückung: 1 Sicherungsautomat 3 polig C 16 A 1 Schlüsseltaster I/O/II, schwarz 1 Austaster rot 2 Schütze 3 Außenleiterkontrollleuchten 1 Meldeleuchte "Gruppe I ein" 1 Meldeleuchte "Gruppe II ein" Inklusive 2. Netzkabelbaum</p> <p>Inklusive Ethernet-Schnittstelle</p>	A3-0S
<p>Absicherungseinheit Drehstrom mit ferngesteuerter Spannungsvorwahl</p>  		<p>Einsatzplatte 48 TE + 12 TE, Absicherungs- und Schalteinheit 3-phasig Freigabe der Spannungen über Ethernet Knoten Stellung Gruppe I „grün“ Stellung Gruppe II „gelb“ Stellung Gruppe III „rot“ 3/N/PE~ 50Hz 400V 16A Bestückung: 1 Sicherungsautomat 3 polig C 16 A 1 Schlüsselschalter I/O/II, schwarz 1 Schlüsseltaster I/O, schwarz (Gruppe III) 1 Austaster rot 3 Schütze 3 Außenleiterkontrollleuchten 1 Meldeleuchte "Gruppe I ein" 1 Meldeleuchte "Gruppe II ein" 1 Meldeleuchte "Gruppe III ein" Inklusive 2. und 3. Netzkabelbaum</p> <p>Inklusive Ethernet-Schnittstelle</p>	A3-0T
<p>Not-Aus-Schalter</p> 		<p>Einsatzplatte 12 TE NOT-AUS-Schalter für den Ausbildungsbereich</p> <p>Bestückung:</p> <p>1 NOT-AUS-Schalter, mit Rastung und gelbem Signaling, unverdrahtet mit 1 Öffner und 1 Schließerkontakt.</p> <p>wie A3-1A jedoch mit Schlüssel Not-Aus</p>	<p>A3-1A</p> <p>A3-1B</p>



AC Versorgung 1-/ 3- phasig, fest

G4.2





Technische Daten

Beschreibung		Bestell-Nr.	
<p>Sicherheitslaborbuchse</p> 		<p>Einsatzplatte 12 TE, Netzspannung, 1/N/PE ~ 50Hz Bestückung 3 Sicherheitslaborbuchsen (L1, N, PE) Optional mit Netzschalter erhältlich</p> <p>Breite = 60,4 mm, Höhe = 128,5 mm</p>	A3-1W
<p>Erdfreie Wechselfspannung</p> 		<p>Einsatzplatte 36TE Wechselfspannung erdfrei 230V/110VA Bestückung: 1 Leuchtwippschalter 1 Geräteschutzschalter TMT 0,5A 1 Trafo mit getrennter Wicklung 1 Steckdose ohne Schutzkontakt</p> <p>Breite = 182,9 mm, Höhe = 196 mm</p>	A3-2B
<p>Erdfreie Wechselfspannung</p>		<p>Kassette 36 TE, Wechselfspannung erdfrei 230V/230VA und Netzspannung 1/N/PE~ 50Hz 230V 16A Bestückung: 2 Schukosteckdosen 1 Leuchtwippschalter 1 Transformator mit getrennter Wicklung 1 Geräteschutzschalter TMT1A 1 Kippschalter 1 Steckdose ohne Schutzkontakt (für erdfreie Spannung) 2 Sicherheitslaborbuchsen</p> <p>Breite = 182,9 mm, Höhe = 196 mm</p>	A3-2C
<p>Schukosteckdosen</p> 		<p>Einsatzplatte 24 TE, Bestückung: 4 Schukosteckdosen Optional mit Netzschalter erhältlich</p> <p>Breite = 121,9 mm, Höhe = 128,5 mm</p> <p>wie A3-1L jedoch mit grüner Markierung</p>	A3-1L A3-1L Z001
<p>Schukosteckdosen</p> 		<p>Einsatzplatte 12 TE, Bestückung: 2 Schukosteckdosen</p> <p>Breite = 60,9 mm, Höhe = 128,5 mm</p> <p>wie A3-1J jedoch mit grüner Markierung</p>	A3-1J A3-1J Z001

Technische Daten

Beschreibung			Bestell-Nr.
Kleinspannungen Wechselstrom erdfrei		Kassette 24 TE Klein- Wechselspannungen erdfrei, AC 6, 12, 18, 24, 42 V/3A Zusätzlich ist ein frei beschaltbarer Brücken- gleichrichter eingebaut Breite = 121,9 mm, Tiefe = 196 mm, Höhe = 128,5 mm	A3-3B
Kleinspannungen Wechselstrom erdfrei 		Einsatzplatte 36 TE, Kleinspannungen erdfrei, 2, 4, 6, 8, 10 12V / 3A Bestückung: 1 Leuchtwippschalter 1 Trafo mit getrennten Wicklungen 3 thermisch-magnetische- Geräteschutzschalter 4 Sicherheitslaborbuchsen Breite = 182,9 mm, Höhe 128,5 mm	A3-2D
Sicherheitslaborbuchse 		Einsatzplatte 12 TE, Netzspannung, 3/N/PE~ 50Hz 230/400V Bestückung: 5 Sicherheitslaborbuchsen (L1, L2, L3, N, PE) Optional mit Netzschalter erhältlich Breite = 60,4 mm, Höhe = 128,5 mm	A3-1X
CEE Steckdose 		Einsatzplatte 24 TE, Netzspannung 3/N/PE~ 50Hz 230/400V 16A an 1 CEEE-Steckdose Optional mit Netzschalter erhältlich Breite = 121,6 mm, Höhe = 128,5 mm	A3-1T

Technische Daten

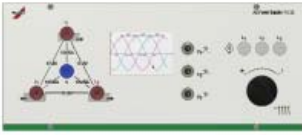

Beschreibung			Bestell-Nr.
<p>CEE Steckdose 5- polig</p> 		<p>Einsatzplatte 24 TE Netzspannung 3/N/PE ~ 50Hz 230/400V 16A an B e s t ü c k u n g : 1 CEE-Steckdose 5p400V16A 5 Sicherheitslaborbuchsen (L1, L2, L3, N, PE)</p> <p>Breite = 121,6 mm, Höhe = 128,5 mm</p>	A3-1U
<p>CEE Steckdose</p> 		<p>Einsatzplatte 24 TE Netzspannung 3/N/PE~50Hz 400V 32A an einer CEE Steckdose B e s t ü c k u n g : 1 CEE-Steckdose 5p400V/32A (rot) verdrahtet auf Reihenklemmleiste</p> <p>Breite = 121,9 mm, Höhe = 128,5 mm</p>	A3-1V
<p>Kleinspannungen Drehstrom, erdfrei</p> 		<p>Einsatzplatte 60 TE, Drehstromversorgung AC 3~10/17, 3V 5A, erdfrei Bestückung: 1 Drehschalter I/O, 3 Glimmleuchten 1 Drehstromtransformator mit Feinsicherung 3 Geräteschutzschalter TMT5A 4 Sicherheitslaborbuchsen</p> <p>Breite = 304,8 mm, Höhe = 128,5 mm</p>	A3-2E



AC Versorgung, regelbar

G4.3



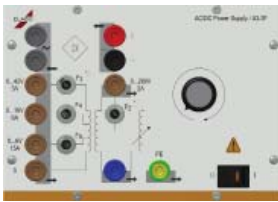

Technische Daten

Beschreibung			Bestell-Nr.
Gleich-/Wechselspannung		<p>Kassette 52 TE, Wechsel- und Gleichspannung erdfrei, 0...260V eff/ 3A (AC/DC) oder 0...50V eff / 10A (AC/DC) mit analogen Anzeigeeinstrumenten Restwelligkeit bei DC ca. 48%</p> <p>Breite = 264,2 mm, Tiefe = 196 mm, Höhe = 128,5 mm</p>	A3-3P
Smart AC-Konstanter erdfrei 		<p>Kassette 66 TE, AC-Konstanter mit erdfreier Wechselspannung 2...260V / 2A elektromechanische Stabilisie- rung mit Nachlaufregler und Sollwertdrehgeber Zwei beleuchtete LCD-Anzeigen Anzeige von Spannung, Strom und Leistung, 4 Programmierbare Spannungswerte. Ausgangs- limitierung, passwortgeschützt</p> <p>Inklusiv Ethernet und USB Schnittstelle.</p> <p>Breite = 335,2 mm, Tiefe = 196 mm, Höhe = 128,5 mm</p>	A3-2S
Gleich-/Wechselspannung		<p>Kassette 36 TE, Wechselspannung 0..260V / 2A nicht erdfrei Kleinwechselspannungen erdfrei 0..6V / 15A, 0..18V / 16A und 0..42V / 3A Zusätzlich ist ein freibeschaltbarer Brücken- gleichrichter (B2) eingebaut. Welligkeit der Gleichspannung ca. 48% eff.</p> <p>Breite = 182,9 mm, Tiefe = 196 mm, Höhe = 128,5 mm</p>	A3-3F

DC Versorgung, fest

G4.4

Technische Daten





Beschreibung		Bestell-Nr.	
<p>Schaltnetzteil 5 V / 5 A</p> 		<p>Einsatzplatte 24 TE, Schaltnetzteil mit getakteter Ausgangsspannung 5 V / 5 A, Ausgänge auf 2 Sicherheitslaborbuchsen geführt. Spezifikationen: Ausgangsleistung: 25W Restwelligkeit: 80mVp-p Ausgangstoleranz: $\pm 2.0\%$ Eingangsregelung: $\pm 0,5\%$ Lastregelung: $\pm 1.0\%$ Überlastschutz. Hiccup mode</p> <p>Breite = 121,9 mm, Höhe = 128,5 mm</p>	A3-4M
<p>Schaltnetzteil +/- 15 V / 2 A</p> 		<p>Einsatzplatte 24 TE, Schaltnetzteil mit getakteter Ausgangsspannung $\pm 15 V / 2 A$, Ausgänge auf 3 Sicherheitslaborbuchsen geführt. Spezifikationen: Ausgangsleistung: 2 x 30W Restwelligkeit: 120mVp-p Ausgangstoleranz: $\pm 1.0\%$ Eingangsregelung: $\pm 0,5\%$ Lastregelung: $\pm 0,5\%$ Überlastschutz. Hiccup mode</p> <p>Breite = 121,9 mm, Höhe 128,5 mm</p>	A3-4N
<p>Schaltnetzteil 24 V / 6 A</p> 		<p>Einsatzplatte 24 TE, Schaltnetzteil mit getakteter Ausgangsspannung 24 V / 6 A, Spezifikationen: Ausgangsleistung: 150W Restwelligkeit: 150mVp-p Ausgangstoleranz: $\pm 1.0\%$ Eingangsregelung: $\pm 0,5\%$ Lastregelung: $\pm 0,5\%$ Überlastschutz</p> <p>Breite = 121 mm, Höhe = 128,5 mm</p>	A3-4P
		<p>wie A3-4P jedoch für Einbau Alu-Kanal 42TE</p> <p>Breite = 213,1 mm, Höhe 128,5 mm</p>	A3-4X



DC Versorgung, regelbar

G4.5

Technische Daten

Beschreibung		Bestell-Nr.
<p>Smart DC Konstanter 2 x 0..30 V / 2 x 0..2A</p> 		<p>A3-5S</p> <p>Kassette 42 TE, Multifunktionales Labornetzgerät 2-kanalig mit zwei beleuchteten LCD-Anzeigen Spannung und Strombegrenzung sind stufenlos mittels Drehimpulsgeber einstellbar.</p> <p>Funktionsarten: - Serien Betrieb (0..60 V // 0..2 A) - Parallel Betrieb (0..30 V / 0..4 A) - Master- Slave- Betrieb - Tracking Betrieb (+30 V..0..-30 V)</p> <p>Die Ausgangsparameter können lokal oder über die Elution Software limitiert werden. Über die optionale Elution Software können Strom- und Spannungsverläufe sowie Funktionsrampen (Sinus, Dreieck, Rechteck, Impuls, PWM) programmiert werden.</p> <p>Breite = 213,3 mm, Tiefe = 196 mm, Höhe = 128,5 mm</p> <p>Weitere Details Siehe Kapitel DC-Versorgungen regelbar 3HE</p>
<p>Smart DC Konstanter 2 x 0..30 V / 2 x 0..2A</p> 		<p>A3-5T</p> <p>Kassette 42 TE, Multifunktionales Labornetzgerät 2-kanalig mit Touchdisplay. Spannung und Strombegrenzung sind stufenlos einstellbar.</p> <p>Funktionsarten: - Serien Betrieb (0..60 V // 0..2 A) - Parallel Betrieb (0..30 V / 0..4 A) - Master- Slave- Betrieb - Tracking Betrieb (+30 V..0..-30 V)</p> <p>Die Ausgangsparameter können lokal oder über die Elution Software limitiert werden. Über das eingebaute Touchdisplay können Strom- und Spannungsverläufe sowie Funktionsrampen (Sinus, Dreieck, Rechteck, Impuls, PWM) programmiert werden.</p> <p>Breite = 213,3 mm, Tiefe = 196 mm, Höhe = 128,5 mm</p> <p>Weitere Details Siehe Kapitel DC-Versorgungen regelbar 3HE</p>

G Elektronik

System 3HE Ausbildung





Mess- und Signalgeräte

G4.6

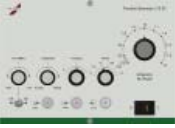

Technische Daten

Beschreibung		Bestell-Nr.	
Durchgangsprüfer		<p>Kassette 12 TE Durchgangsprüfer elektronisch (akustisch)</p> <p>Breite = 60,9 mm, Tiefe = 196 mm, Höhe = 128,5 mm</p>	A3-6D
<p>Smart Multimeter</p>  		<p>Einsatzplatte 24 TE, Digital- Multimeter 5 1/2 stellig mit manueller Bereichswahl</p> <p>Technische Daten:</p> <p>Gleichspannung Bereiche 200mV, 2V, 20V, 200V, 1000V, 2000V</p> <p>Wechselspannung (Effektivwert) Bereiche 200mV, 2V, 20V, 200V, 750V, 2000V</p> <p>Überlastschutz bis max. 1000V</p> <p>Gleichstrom Bereiche 200µA, 2mA, 20mA, 200mA, 2A, 20A</p> <p>Wechselstrom (Effektivwert) Bereiche 200µA, 2mA, 20mA, 200mA, 2A, 20A</p> <p>Widerstände Bereiche 200 Ohm, 2kOhm, 20kOhm, 200kOhm, 2000kOhm, 20MOhm</p> <p>Temperaturmessung-10 ... 250 °C</p> <p>Fequenzmessung: bis 50kHz</p> <p>Option Schnittstelle:</p> <p>Ethernet inklusive 2 m Patchkabel</p> <p>Zubehör: Messleitungen/Prüfspitzen/Krokoklemmen etc.</p>	<p>A3-6N</p> <p>N3-4P Z102</p> <p>83-5M</p>

Technische Daten

Beschreibung		Bestell-Nr.
<p>Funktionsgenerator</p> 		<p>A3-6V</p> <p>Einsatzplatte 36 TE, Funktionsgenerator 0,2 Hz...2 MHz Technische Daten: Netz: 230 V \pm 10 % / 49-61 Hz. Die Einstellung der Frequenz erfolgt durch Potentiometer mit Skalierung und Drehschalter in sechs dekadischen Bereichen. Frequenzbereiche: 20/200 Hz, 2/20/200 kHz, 2 MHz Signalformen: Sinus, Dreieck, Rechteck Klirrfaktor des Sinus: <1,5% bis 100 kHz, <5% bis 2 MHz Ausgangsamplitude: U_{ss}: max. 20 V im Leerlauf typ. 10 V an 50 Ohm Der Ausgang ist leerlauf- und kurzschlußsicher, Abschwächer-20dB über BNC Buchse. DC-Offset zuschaltbar: 0 bis \pm10 V einstellbar Externes Wobbeln: Modulationseingang VCO 0...5 V für Frequenzänderung 100:1 Eingangsimpedanz ca. 17 kOhm Breite = 182,9 mm, Höhe = 128,5 mm</p>
<p>Smart Funktionsgenerator</p> 		<p>A3-6T</p> <p>Kassette 42TE Funktionsgenerator mit Frequenz- und Ereigniszähler , Touchdisplay und Ethernet- sowie USB-Schnittstelle. Frequenzbereich 0,01Hz...20 MHz Signalformen: Sinus, Rechteck, Dreieck, Impulse, DC - Betriebsarten: Kontinuierlich Frequenzdurchlauf (Wobbeln) Amplitudenrampe Pulsweitenmodulation - Trigger/Modulation intern oder extern - Frequenzzähler - Ereigniszähler - Leistungsausgang mit On/Off Funktion - Display off Funktion Technische Daten : Sinus, Rechteck: 0,01Hz ... 20MHz Dreieck, Impuls: 0,01Hz ... 1MHz Amplitude: 1mV ... 20V_{ss} (Leerlauf) DC Offset: \pm 10V (Leerlauf) Externer Trigger: 0 ... 5V Frequenzzählung: 0,1Hz ... 30MHz Eingangsspannung: 0,5V ... 100V_{eff} B = 213,3 mm, T = 196 mm, H = 128,5 mm</p>

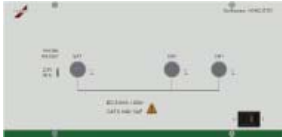
Technische Daten





Beschreibung		Bestell-Nr.
<p>Oszilloskop</p> 		<p>A3-6Q Z102</p> <p>Einsatzplatte 52 TE, 2-Kanal PC-Oszilloskop mit Ethernet-Schnittstelle. Das PC-Digitaloszilloskop ist einfach zu benutzen und wird komplett über die mitgelieferte Software bedient. Technische Daten: Bandbreite: 150 MHz Kanäle: 2 Kanäle, Klasse 1, gemeinsame Masse Vertikal: 2,5 mV/div - 100 V/div, bis 250 V/div mit Y-Dehnung Zeitbasen 35 Bereiche von 1 ns/div bis 200 s/div Trigger: Auto, Getriggert, Single Shot, Triggerquelle: CH1, CH2, EXT, Netz. Typ: Flanke, Impulsbreite oder Delay Netzversorgung: 100 - 230 V/AC 47 - 63 Hz Optional erhältlich: Differenzspannungssonden</p> <p>Breite = 264,2 mm, Tiefe = 210 mm, Höhe = 128,5 mm</p>
<p>Oszilloskop</p> 		<p>A3-6R Z102</p> <p>Einsatzplatte 52 TE, 4-Kanal PC-Oszilloskop mit Ethernet-Schnittstelle. Das PC-Digitaloszilloskop ist einfach zu benutzen und wird komplett über die mitgelieferte Software bedient. Technische Daten: Bandbreite: 150 MHz Kanäle: 4 Kanäle, Klasse 1, gemeinsame Masse Vertikal: 2,5 mV/div- 100 V/div, bis 250 V/div mit Y-Dehnung Zeitbasen 35 Bereiche von 1 ns/div bis 200 s/div Trigger: Auto, Getriggert, Single Shot Triggerquelle: CH1, CH2, CH3, CH4, EXT, Netz. Typ: Flanke, Impulsbreite oder Delay Netzversorgung: 100- 230V/AC 47- 63 Hz Optional erhältlich: Differenzspannungssonden</p> <p>Breite = 264,2 mm, Tiefe = 210 mm, Höhe 128,5 mm</p>



Pneumatik

G4.7

Technische Daten









Beschreibung			Bestell-Nr.
<p>Druckluftversorgung</p> 		<p>Druckluftversorgung 6 TE, 1 Schnellverschlusskupplung NW 5 1/8" inklusive 1 Stecknippel NW 5 für Kunststoff- schlauch 6/4</p> <p>Breite = 30,2 mm, Höhe = 128,5 mm</p>	A3-8R
<p>Druckluftversorgung</p> 		<p>Einsatzplatte 36 TE, Druckluftversorgungseinheit 0,5...10 bar. Bestückung: 1 Druckminderventil, 1 Manometer 0...10 bar, Kl. 2,5, 1 Einhandschnellverschluss NW 2,5 Abnahme der -ungeminderten Druckluft max. 12 bar, -eingestellten Druckluft 0...10 bar, 1 Einhandschnellverschluss NW 2,5 1 Stecknippel NW 2,5</p> <p>Breite = 30,2 mm, Höhe = 128,5 mm</p>	A3-8S



Schnittstellen

G4.8

Technische Daten

Beschreibung		Bestell-Nr.	
<p>Schnittstellenfeld LPT 25-polig</p>  <p>Passend für 3HE Alukanal</p>		<p>Versorgungsleiste 6 TE, Schnittstellenfeld LPT parallel. Bestückung: 1 Sub-D Steckverbinder 25-polig female mit ca. 3 m Anschlussleitung und Gegenstecker</p> <p>Breite = 30,2 mm, Höhe = 128,5 mm</p>	A3-7A
<p>Schnittstellenfeld COM/RS232 25-polig</p>  <p>Passend für 3HE Alukanal</p>		<p>Versorgungsleiste 6 TE, Schnittstellenfeld COM / RS232 seriell. Bestückung: 1 Sub-D Steckverbinder 25-polig male mit ca. 3 m Anschlussleitung und Gegenstecker.</p> <p>Breite = 30,2 mm, Höhe = 128,5 mm</p>	A3-7B
<p>Schnittstellenfeld COM/RS232 9-polig</p>  <p>Passend für 3HE Alukanal</p>		<p>Versorgungsleiste 6 TE, Schnittstellenfeld COM / RS232 seriell. Bestückung: 1 Sub-D Steckverbinder 9-polig male mit ca. 3 m Anschlussleitung und Gegenstecker.</p> <p>Breite = 30,2 mm, Höhe = 128,5 mm</p>	A3-7C
<p>Schnittstellenfeld VGA 15-polig</p>  <p>Passend für 3HE Alukanal</p>		<p>Versorgungsleiste 6 TE, Schnittstellenfeld VGA. Bestückung: 1 Sub-D Steckverbinder 15-polig HD male mit ca. 3 m Anschlussleitung und Gegenstecker.</p> <p>Breite = 30,2 mm, Höhe = 128,5 mm</p>	A3-7D

Technische Daten

Beschreibung			Bestell-Nr.
<p>Schnittstellenfeld DVI-I</p>  <p>Passend für 3HE Alukanal</p>		<p>Versorgungsleiste 6 TE, Schnittstellenfeld DVI-I.</p> <p>Bestückung: 1 DVI-I Steckverbinder female mit ca. 3 m Anschlussleitung und Gegenstecker</p> <p>Breite = 30,2 mm, Höhe = 128,5 mm</p>	A3-7E
<p>Schnittstellenfeld USB</p>  <p>Passend für 3HE Alukanal</p>		<p>Versorgungsleiste 6 TE, Schnittstellenfeld USB.</p> <p>Bestückung: 2 USB-Steckverbinder Typ A female mit ca. 3 m Anschlussleitung und Gegenstecker</p> <p>Breite = 30,2 mm, Höhe = 128,5 mm</p>	A3-7F
<p>Schnittstellenfeld PS/2</p>  <p>Passend für 3HE Alukanal</p>		<p>Versorgungsleiste 6 TE, Schnittstellenfeld PS/2.</p> <p>Bestückung: 2 PS/2 Mini-DIN 6-polig Steckverbinder female mit ca. 3 m Anschlussleitung und Gegenstecker.</p> <p>Breite = 30,2 mm, Höhe = 128,5 mm</p>	A3-7G
<p>Schnittstellenfeld Audio L-R</p>  <p>Passend für 3HE Alukanal</p>		<p>Versorgungsleiste 6 TE, Schnittstellenfeld Audio L - Audio R.</p> <p>Bestückung: 2 Cinch-Steckverbinder rot und weiß female mit ca. 2,5 m Anschlussleitung und Gegenstecker.</p> <p>Breite = 30,2 mm, Höhe = 128,5 mm</p>	A3-7H
<p>Schnittstellenfeld Audio</p>  <p>Passend für 3HE Alukanal</p>		<p>Versorgungsleiste 6 TE, Schnittstelle BNC.</p> <p>Bestückung: 2 BNC-Einbaubuchsen 50 Ohm, beidseitig steckbar.</p> <p>Breite = 30,2 mm, Höhe = 128,5 mm</p>	A3-7J
<p>Schnittstellenfeld FireWire</p>  <p>Passend für 3HE Alukanal</p>		<p>Versorgungsleiste 6 TE, Schnittstellenfeld FireWire.</p> <p>Bestückung: 1 Steckverbinder IEEE-1394 6-polig mit ca. 3 m Anschlussleitung und Gegenstecker.</p> <p>Breite = 30,2 mm, Höhe = 128,5 mm</p>	A3-7K

Technische Daten

Beschreibung			Bestell-Nr.
Schnittstellenfeld Netzwerkdose 		Versorgungsleiste 6 TE, Schnittstellenfeld RJ45 Netzwerkdose. Bestückung: 1 RJ45 Buchse 8-polig Cat6 beidseitig steckbar Breite = 30,2 mm, Höhe = 128,5 mm wie A3-7L jedoch mit 2x RJ45	A3-7L A3-7L Z007
Schnittstellenfeld S-VHS 		Versorgungsleiste 6 TE, Schnittstellenfeld S-VHS. Bestückung: 1 PS/2 Mini-DIN 4-polig Steckverbinder female mit ca. 2 m Anschlussleitung und Gegenstecker Breite = 30,2 mm, Höhe = 128,5 mm	A3-7M
Schnittstellenfeld IEEE-488/GPIB 		Versorgungsleiste 6 TE, Schnittstellenfeld IEEE-488 / GPIB. Bestückung: 1 IEEE-488 Centronics 24-polig female mit 2 m Anschlussleitung und Gegenstecker Breite = 30,2 mm, Höhe = 128,5 mm	A3-7N
Versorgungsleiste 		Versorgungsleiste 6 TE, Schnittstelle BNC. Bestückung: 2 BNC-Einbaubuchsen 50 Ohm, beidseitig steckbar Breite = 30,2 mm, Höhe = 128,5 mm	A3-7P
Potentialausgleich 		Einsatzplatte 6 TE 1 Steckverbinder für den Potentialausgleich POAG-ID6 (Gegenstück kundenseitig) >> unverdrahtet Breite = 30,2 mm, Höhe = 128,5 mm	A3-7V
Wahlpole 		Einsatzplatte 18 TE, 9 Sicherheitslaborbuchsen als Wahlpole, 6 Buchsen beschriftet mit 1..6, 3 Buchsen beschriftet mit A, B, C, 2 BNC-Einbaubuchsen 50 Ohm. Komplett unverdrahtet. Breite = 91,4 mm, Höhe = 128,5 mm	A3-1D





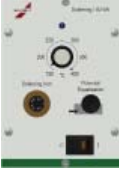

Löttechnik

G4.9

Technische Daten

Beschreibung			Bestell-Nr.
Lötstation		<p>Kassette 18 TE Lötstation 80 W temperaturgeregelt mit LötKolben und Ablageständer</p> <p>Breite = 91,4 mm, Tiefe = 196 mm, Höhe = 128,5 mm</p>	A3-8A
Lötstation		<p>Kassette 18 TE Lötstation analog 80 W Fabrikat WELLER WS 81 Analoge Regelektronik für Lötwerkzeuge bis 80 W Temperaturbereich 150°C- 450°C Temperaturregelung mittels Drehpotentiometer</p> <p>Mitgeliefertes Zubehör: 1 80 W Silver Line LötKolben WSP 80 1 Lötspitze LT B 1 Sicherheitsablage WPH 80</p> <p>Breite = 91,4 mm, Tiefe = 196 mm, Höhe = 128,5 mm</p>	A3-8H

Technische Daten

Beschreibung			Bestell-Nr.
<p>Lötstation</p> 		<p>Einsatzplatte 36 TE Temperaturgeregelte Lötstation Fabrikat Ersa ANALOG 80 Temperatur im Bereich von 150 °C bis 450 C stufenlos einstellbar mittels Drehpotentiometer Analoge Regelelektronik</p> <p>Mitgeliefertes Zubehör: 1 LötKolben Basic tool 810 CDJ mit Lötspitze 0832 CD 1 Ablageständer OA 41</p> <p>Breite = 182,9 mm, Höhe = 128,5 mm</p>	A3-8F
<p>Lötstation</p> 		<p>Einsatzplatte 36 TE Temperaturgeregelte Lötstation WS 81 Fabrikat Weller. Temperatur im Bereich von 150 °C bis 450 °C stufenlos einstellbar mittels Drehpotentiometer Analoge Regelelektronik mit automatischer Werkzeugerkennung bis 80 W.</p> <p>Mitgeliefertes Zubehör: 1 LötKolben WSP 80 mit Lötspitze LT B 1 Sicherheitsablage WPH 80</p> <p>Breite = 182,9 mm, Höhe = 128,5 mm</p>	A3-8G
<p>Löt-/Entlötstation</p>		<p>Kassette 36 TE Multifunktionale Power Löt- und Entlötstation bestehend aus: - Ersa Lötstation DIGITAL 2000 A komplett mit LötKolben Power tool 24 V/80 W und Ablageständer OA 42 - Ersa Entlötstation DIGITAL 2000 A mit Vakkumeinheit mit Entlötgerät X-Tool 24 V / 2x60 W und Ablageständer OA 44.</p> <p>Breite = 182,9 mm, Höhe = 196 mm, Tiefe = 128,5 mm</p>	A3-8M Z601

G Elektronik

System 3HE Ausbildung











Leerplatten





G4.10

Ausbilden | Messen | Testen | Montieren | Steuern

Technische Daten

Beschreibung			Bestell-Nr.
Leerplatte 4TE		Leerplatte 4 TE/3 HE Breite = 20,3 mm, Höhe = 128,5 mm	A3-9A
Leerplatte 6TE		Leerplatte 6 TE/3 HE Breite = 30,4 mm, Höhe = 128,5 mm	A3-9B
Leerplatte 8TE		Leerplatte 8 TE/3 HE Breite = 40,5 mm, Höhe = 128,5 mm	A3-9C
Leerplatte 12TE		Leerplatte 12 TE/3 HE Breite = 60,9 mm, Höhe = 128,5 mm	A3-9D
Leerplatte 18TE		Leerplatte 18 TE/3 HE Breite = 91,4 mm, Höhe = 128,5 mm	A3-9E
Leerplatte 24TE		Leerplatte 24 TE/3 HE Breite = 121,9 mm, Höhe = 128,5 mm	A3-9F
Leerplatte 36TE		Leerplatte 36 TE/3 HE Breite = 182,9 mm, Höhe = 128,5 mm	A3-9G

Technische Daten

Beschreibung			Bestell-Nr.
Leerplatte 42TE		Leerplatte 42TE / 3HE Breite = 213,3 mm, Höhe = 128,5 mm	A3-9H
Leerplatte 48TE		Leerplatte 48TE / 3HE Breite = 243,8 mm, Höhe = 128,5 mm	A3-9J
Leerplatte 60TE		Leerplatte 60TE / 3HE Breite = 304,8 mm, Höhe = 128,5 mm	A3-9K
Leerplatte 96TE		Leerplatte 96 TE / 3 HE Breite = 487,6 mm, Höhe = 128,5 mm	A3-9L
Leerplatte 24TE mit Beschriftung		Leerplatte 24 TE/3 HE Breite = 121,9 mm, Höhe = 128,5 mm	A3-9R

H Zubehör ESD



Zubehör ESD

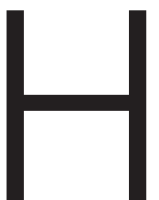

Technische Daten

Beschreibung	Bestell-Nr.
<p>ESD Monitor im Gehäuse zur Überwachung der normkonformen Arbeit an EPA Arbeitsplätzen Die Personenerdung erfolgt durch 2 ESD Satelliten.</p> <p>3 HE Kassetten 1/N/PE Frontplatte lichtgrau B = 213,3 mm, H = 128,5 mm 42TE 3/N/PE Frontplatte lichtgrau B = 264,2 mm, H = 128,5 mm 52TE</p>	 <p>01-4J 01-4K</p>
<p>ESD-Handgelenkband elastisch</p> <p>DK 10 mm, blau, über die Schließe verstellbar, optimale Ableitfähigkeit durch silberimprägnierte Polypropylen-Fasern, Kontaktfläche aus Edelstahl</p>	 <p>01-41 X01</p>
<p>ESD-Spiralkabel</p> <p>hochelastisch schwarz DK 10 / DK 10 , 1 MOhm, Länge 1,8 m</p>	 <p>01-41 X02</p>
<p>ESD-Erdungsbaustein</p> <p>Schuko / DK 10 glattes Kabel Länge 1,5 m 1 MOhm Schutzwiderstand</p>	 <p>01-41 X03</p>

Technische Daten





Beschreibung		Bestell-Nr.
<p>ESD-Erdungsbaustein</p> <p>3 x 10 mm DK Anschluss gelb, ohne Kabel, Anschlussstecker mit Kunststoff-Haltestiften, 1 MOhm je Anschluss</p>		01-41 X04
<p>ESD-Erdungsbox</p> <p>mit 3 Anschlüssen im Winkel, 3 x 10 mm, gelb Kabel: 3 m Schrauböse M4</p>		01-41 X05
<p>ESD-Erdungsbox</p> <p>seitlich montiert, flache Bauart, gelb, 3 x DK 10 mm Kabel 3 m, Schrauböse M4</p>		01-41 X06
<p>ESD-Erdungsleitung für Tisch- und Bodenmatten</p> <p>Buchse DK10 / M5 Ringöse, Länge: 4,50 m, 1 MOhm, Abgeflachter Stecker verhindert das Stolpern über den Anschlusspunkt</p>		01-42 X01
<p>ESD-Druckknopf Universal Kit</p> <p>bestehend aus: Druckknopf-Kugelteil 10 mm, Druckknopf-Federteil 10 mm, kurze + Schraube, Unterlegscheibe, EPA-Bonding Etikett, Schraub-Unterteil</p>		01-42 X02



Technische Daten

Beschreibung		Bestell-Nr.
<p>ESD-Zentrale Erdungsbox</p> <p>Klemmleiste zum Anschluss von max. 7 Erdungsleitungen mit Schraubösen M4</p>		01-42 X03
<p>ESD-Tischbelag Alfaplan S</p> <p>individueller Zuschnitt aus Synthetikgummi, zweischichtig, hitzebeständig (Lötzinn-spritzer) Farbe: grau Maße: 1000 x 600 mm Technische Daten: - Stärke: 2,0 mm - Ableitwiderstand: 107 - 108 Ohm - Verlegung: lose oder verkleben 2 x Anschluß DK 10 seitlich</p>		01-42 X04
<p>ESD-Protect Bodenbelag S-ED Set</p> <p>Farbe: grau Dicke: 2 mm, PVC frei, Maße: 1,22 m x 1,50 m inkl. DK 10 mm Anschluß und Erdungsleitung 23.0.60286 mit abgeflachtem Anschlussstecker für Tisch- und Bodenmatten 10 mm Sockelanschluss / M5 Ringöse Länge: 4,50 m, 1 MOhm, Abgeflachter Stecker verhindert das Stolpern über den Anschlusspunkt</p>		01-43 X01
<p>ESD-Protect</p> <p>Bodenfliese ESD, 500 mm x 500 mm x 7 mm elektrostatisch ableitend</p> <p>Farbe: dunkelgrau - Oberflächenwiderstand: 2,2 x 10⁴ Ω to 3 x 10⁶ Ω - Ableitwiderstand: 2,9 x 10⁴ Ω to 5.7 x 10⁵ Ω Achtung Preise gelten pro m²</p>		01-43 X02
<p>ESD-Protect Fliesenkante</p> <p>für Bodenfliese Ecotile PVC 500 mm x 80 mm x 7 mm > 1 mm, strukturiert Farbe gelb / kein ESD-Material</p> <p>Farbe dunkelgrau / kein ESD-Material</p>		01-43 X03 01-43 X04

Technische Daten

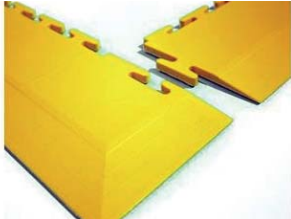
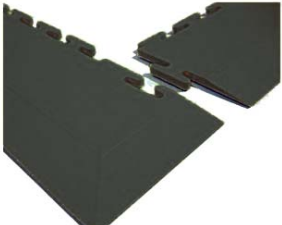
Beschreibung		Bestell-Nr.
<p>EGB / ESD Warnschild</p> <p>deutsch, PVC-Folie selbstklebend, 300 mm x 500 mm</p>		01-43 X05
<p>Aufkleber „Geschützter ESD-Arbeitsplatz“</p> <p>PVC-Folie selbstklebend, abriebfest 40 mm x 90 mm</p>		01-43 X06
<p>EPA-Ausgangsschild, rot</p> <p>deutsch / englisch, PVC, selbstklebend, 300 mm x 500 mm</p>		01-43 X07
<p>ESD Kohlefaserband zur Erdung von Bodenfliesen</p> <p>Farbe schwarz</p> <p>Breite = 70 mm Preis pro laufender Meter</p>		01-43 X09
<p>Erdungsanschluss-Set für Bodenbeläge zur Wandmontage</p> <p>Erdungsleitung 3,00 m mit Öse</p>		01-43 X10
<p>ESD-Protect Kantenecke gelb</p> <p>für Bodenfliese 580 mm x 80 mm x 7 mm >1 mm, strukturiert kein ESD-Material</p>		01-43 X11
<p>ESD-Protect Kantenecke grau</p> <p>für Bodenfliese 580 mm x 80 mm x 7 mm, strukturiert kein ESD-Material</p>		01-43 X12

Technische Daten

Beschreibung		Bestell-Nr.
<p>EPA-Gurtabsperpfosten</p> <p>Pfostenrohr und -fuß: polierter Edelstahl leitfähige gummierte Gummigrundplatte Bandfarbe: Gelb, Widerstand 10E9 Ohm mit doppleseitigem Aufdruck "ESD PROTECTED AREA" Pfostenhöhe: 910 mm, 76 mm Durchmesser Fußdurchmesser: 350 mm Gewicht gesamt: ca. 9,6 kg Gurtlänge: 4 m (1 Stück)</p>		01-43 X08
<p>Emit Zero-Volt Ionisiergerät Tischgerät</p> <p>Tisch-Ionisiergerät, H = 24,1 cm x B = 15,2 cm x T = 7,9 cm. Hochwertige Edelstahlausführung. Mit Schnittstelle für EMIT-Überwachungssoftware. Niedrige Offset-Spannung (< +/- 50 V), Rückmeldesignal Zweistufiges Gebläse Gleichbleibende Ionisation Selbstbalancierung der Offset-Spannung +/- 50 bis +/- 20 V</p>		01-44 X01
<p>Schuh- und Handgelenkband Teststation</p> <p>zur Wandbefestigung mit Kontakt zur Freigabe von Zugangsabsperungen inklusive 2-poliger Schuhelektrode und Netzteil</p>		01-44 X02
<p>ESD-MultiClean Oberflächenreiniger</p> <p>Fertiglösung, 1 l Spezielles Reinigungsmittel für ableitfähige und leitfähige Oberflächen. Erhält deren Leitfähigkeit. Hinterlässt keine isolierenden Rückstände. Lieferung in 1 l-Sprühflasche mit Sprühkopf</p>		01-45 X01



Technische Daten

Beschreibung	Bestell-Nr.
<p>ESD-MultiClean Oberflächenreiniger</p> <p>Fertiglösung 5 l Spezielles Reinigungsmittel für ableitfähige und leitfähige Oberflächen. Erhält deren Leitfähigkeit</p> <p>Hinterlässt keine isolierenden Rückstände. Lieferung im 5 l-Stapelkanister</p>	 <p>01-45 X02</p>
<p>ESD-MultiClean Oberflächenreiniger</p> <p>Fertiglösung 10 l Spezielles Reinigungsmittel für ableitfähige und leitfähige Oberflächen. Erhält deren Leitfähigkeit. Hinterlässt keine isolierenden Rückstände. Lieferung im 10 l-Stapelkanister</p>	 <p>01-45 X03</p>



I Stühle







Stühle

Konferenzstühle

Technische Daten

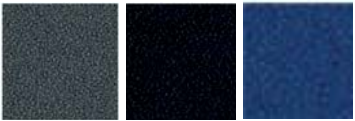
Beschreibung			Bestell-Nr.
<p>Tec Konferenzstuhl</p> <p>4-Fuß-Konferenzstuhl 4-fach stapelbar</p> <p>Sitzgepolster, Kunststoffrückenlehne mit Polsterauflage, Gestell verchromt mit Kunststoffgleiter für weiche Böden</p> <p>Wahlweise mit Armlehnen lieferbar.</p> <p>Sitz-Höhe: 440 mm Sitz-Breite: 450 mm Sitz-Tiefe: 460 mm Rückenlehnen-Höhe: 430 mm Rückenlehnen-Breite: 460 mm</p>		<p>Ohne Armlehne Polster anthrazit Polster schwarz Polster dunkelblau</p> <p>Mit Armlehne Polster anthrazit Polster schwarz Polster dunkelblau</p> 	<p>S1-7A S1-7B S1-7C S1-7A X01 S1-7B X01 S1-7C X01</p>
<p>Tec Freischwinger Konferenzstuhl</p> <p>Sitzgepolster, Kunststoffrückenlehne mit Polsterauflage, Gestell verchromt mit Kunststoffgleiter für weiche Böden</p> <p>Wahlweise mit Armlehnen lieferbar.</p> <p>Sitz-Höhe: 440 mm Sitz-Breite: 450 mm Sitz-Tiefe: 460 mm Rückenlehnen-Höhe: 430 mm Rückenlehnen-Breite: 460 mm</p>		<p>Ohne Armlehne Polster anthrazit Polster schwarz Polster dunkelblau</p> <p>Mit Armlehne Polster anthrazit Polster schwarz Polster dunkelblau</p> 	<p>S1-9A S1-9B S1-9C S1-9A X01 S1-9B X01 S1-9C X01</p>

Stühle

Bürodrehstühle

Technische Daten

Beschreibung			Bestell-Nr.																																
<p>Tec 4 Bürodrehstuhl</p> <p>mit Kunststoff-Membran-Rückenlehne gepolstert. (58cm) 8 cm höhenverstellbar. Automatik Mechanik mit automatischer Körpergewichts-anpassung. Sitzneigung von -3° und 5,0 cm Sitz-tiefenverstellung.</p> <p>Fußkreuz in Kunststoff schwarz oder Aluminium polierter Ausführung.</p> <p>Sitz-Breite: 490 mm Sitz-Tiefe: 400-450 mm Rückenlehnen-Höhe: 580-660 mm</p> <p>Optional auch mit Armlehnen erhältlich (nicht nachrüstbar).</p>		<p>Fußkreuz Kunststoff schwarz</p> <table border="0"> <tr> <td>Polster</td> <td>Rollen</td> </tr> <tr> <td>anthrazit</td> <td>hart, für Teppichböden</td> </tr> <tr> <td>schwarz</td> <td>hart, für Teppichböden</td> </tr> <tr> <td>dunkelblau</td> <td>hart, für Teppichböden</td> </tr> <tr> <td colspan="2"> </td> </tr> <tr> <td>anthrazit</td> <td>weich, für harte Böden</td> </tr> <tr> <td>schwarz</td> <td>weich, für harte Böden</td> </tr> <tr> <td>dunkelblau</td> <td>weich, für harte Böden</td> </tr> </table> <p>Fußkreuz Aluminium poliert</p> <table border="0"> <tr> <td>Polster</td> <td>Rollen</td> </tr> <tr> <td>anthrazit</td> <td>hart, für Teppichböden</td> </tr> <tr> <td>schwarz</td> <td>hart, für Teppichböden</td> </tr> <tr> <td>dunkelblau</td> <td>hart, für Teppichböden</td> </tr> <tr> <td colspan="2"> </td> </tr> <tr> <td>anthrazit</td> <td>weich, für harte Böden</td> </tr> <tr> <td>schwarz</td> <td>weich, für harte Böden</td> </tr> <tr> <td>dunkelblau</td> <td>weich, für harte Böden</td> </tr> </table> 	Polster	Rollen	anthrazit	hart, für Teppichböden	schwarz	hart, für Teppichböden	dunkelblau	hart, für Teppichböden			anthrazit	weich, für harte Böden	schwarz	weich, für harte Böden	dunkelblau	weich, für harte Böden	Polster	Rollen	anthrazit	hart, für Teppichböden	schwarz	hart, für Teppichböden	dunkelblau	hart, für Teppichböden			anthrazit	weich, für harte Böden	schwarz	weich, für harte Böden	dunkelblau	weich, für harte Böden	<p>S5-1A S5-1B S5-1C</p> <p>S5-1D S5-1E S5-1F</p> <p>S5-1A X01 S5-1B X01 S5-1C X01</p> <p>S5-1D X01 S5-1E X01 S5-1F X01</p>
Polster	Rollen																																		
anthrazit	hart, für Teppichböden																																		
schwarz	hart, für Teppichböden																																		
dunkelblau	hart, für Teppichböden																																		
anthrazit	weich, für harte Böden																																		
schwarz	weich, für harte Böden																																		
dunkelblau	weich, für harte Böden																																		
Polster	Rollen																																		
anthrazit	hart, für Teppichböden																																		
schwarz	hart, für Teppichböden																																		
dunkelblau	hart, für Teppichböden																																		
anthrazit	weich, für harte Böden																																		
schwarz	weich, für harte Böden																																		
dunkelblau	weich, für harte Böden																																		
<p>Tec 6 Bürodrehstuhl</p> <p>mit hoher Polster Rückenlehne (63 cm) 7 cm höhenverstellbar. T-Armlehne höhen- und breitenverstellbar.</p> <p>Synchron-Mechanik mit 5-fach arretierbarer Synchronbewegung. Vorwählbarer Sitzneigung (-1° oder -5°) und 5,0 cm Sitztiefenverstellung.</p> <p>Fußkreuz in Kunststoff schwarz oder Aluminium polierter Ausführung.</p> <p>Sitz-Breite: 470 mm Sitz-Tiefe: 390-440 mm Rückenlehnen-Höhe: 630-700 mm</p>		<p>Fußkreuz Kunststoff schwarz</p> <table border="0"> <tr> <td>Polster</td> <td>Rollen</td> </tr> <tr> <td>anthrazit</td> <td>hart, für Teppichböden</td> </tr> <tr> <td>schwarz</td> <td>hart, für Teppichböden</td> </tr> <tr> <td>dunkelblau</td> <td>hart, für Teppichböden</td> </tr> <tr> <td colspan="2"> </td> </tr> <tr> <td>anthrazit</td> <td>weich, für harte Böden</td> </tr> <tr> <td>schwarz</td> <td>weich, für harte Böden</td> </tr> <tr> <td>dunkelblau</td> <td>weich, für harte Böden</td> </tr> </table> <p>Fußkreuz Aluminium poliert</p> <table border="0"> <tr> <td>Polster</td> <td>Rollen</td> </tr> <tr> <td>anthrazit</td> <td>hart, für Teppichböden</td> </tr> <tr> <td>schwarz</td> <td>hart, für Teppichböden</td> </tr> <tr> <td>dunkelblau</td> <td>hart, für Teppichböden</td> </tr> <tr> <td colspan="2"> </td> </tr> <tr> <td>anthrazit</td> <td>weich, für harte Böden</td> </tr> <tr> <td>schwarz</td> <td>weich, für harte Böden</td> </tr> <tr> <td>dunkelblau</td> <td>weich, für harte Böden</td> </tr> </table> 	Polster	Rollen	anthrazit	hart, für Teppichböden	schwarz	hart, für Teppichböden	dunkelblau	hart, für Teppichböden			anthrazit	weich, für harte Böden	schwarz	weich, für harte Böden	dunkelblau	weich, für harte Böden	Polster	Rollen	anthrazit	hart, für Teppichböden	schwarz	hart, für Teppichböden	dunkelblau	hart, für Teppichböden			anthrazit	weich, für harte Böden	schwarz	weich, für harte Böden	dunkelblau	weich, für harte Böden	<p>S5-2A S5-2B S5-2C</p> <p>S5-2D S5-2E S5-2F</p> <p>S5-2A X01 S5-2B X01 S5-2C X01</p> <p>S5-2D X01 S5-2E X01 S5-2F X01</p>
Polster	Rollen																																		
anthrazit	hart, für Teppichböden																																		
schwarz	hart, für Teppichböden																																		
dunkelblau	hart, für Teppichböden																																		
anthrazit	weich, für harte Böden																																		
schwarz	weich, für harte Böden																																		
dunkelblau	weich, für harte Böden																																		
Polster	Rollen																																		
anthrazit	hart, für Teppichböden																																		
schwarz	hart, für Teppichböden																																		
dunkelblau	hart, für Teppichböden																																		
anthrazit	weich, für harte Böden																																		
schwarz	weich, für harte Böden																																		
dunkelblau	weich, für harte Böden																																		

Stühle

Bürodrehstühle

Technische Daten

Beschreibung			Bestell-Nr.																												
<p>Tec 8 Bürodrehstuhl</p> <p>mit hoher Netz-Rückenlehne (61 cm), 7 cm höhenverstellbar. T-Armlehne höhen- und breitenverstellbar.</p> <p>Synchron-Mechanik mit 5-fach arretierbarer Synchronbewegung. Vorwählbarer Sitzneigung (-1° oder -5°) und 5,0 cm Sitztiefenverstellung.</p> <p>Fußkreuz in Kunststoff schwarz oder Aluminium polierter Ausführung.</p> <p>Sitz-Breite: 470 mm Sitz-Tiefe: 390-440 mm Rückenlehnen-Höhe: 610-680 mm</p>		<p>Fußkreuz Kunststoff schwarz</p> <table border="0"> <thead> <tr> <th>Polster</th> <th>Rollen</th> </tr> </thead> <tbody> <tr> <td>anthrazit</td> <td>hart, für Teppichböden</td> </tr> <tr> <td>schwarz</td> <td>hart, für Teppichböden</td> </tr> <tr> <td>dunkelblau</td> <td>hart, für Teppichböden</td> </tr> <tr> <td>anthrazit</td> <td>weich, für harte Böden</td> </tr> <tr> <td>schwarz</td> <td>weich, für harte Böden</td> </tr> <tr> <td>dunkelblau</td> <td>weich, für harte Böden</td> </tr> </tbody> </table> <p>Fußkreuz Aluminium poliert</p> <table border="0"> <thead> <tr> <th>Polster</th> <th>Rollen</th> </tr> </thead> <tbody> <tr> <td>anthrazit</td> <td>hart, für Teppichböden</td> </tr> <tr> <td>schwarz</td> <td>hart, für Teppichböden</td> </tr> <tr> <td>dunkelblau</td> <td>hart, für Teppichböden</td> </tr> <tr> <td>anthrazit</td> <td>weich, für harte Böden</td> </tr> <tr> <td>schwarz</td> <td>weich, für harte Böden</td> </tr> <tr> <td>dunkelblau</td> <td>weich, für harte Böden</td> </tr> </tbody> </table> 	Polster	Rollen	anthrazit	hart, für Teppichböden	schwarz	hart, für Teppichböden	dunkelblau	hart, für Teppichböden	anthrazit	weich, für harte Böden	schwarz	weich, für harte Böden	dunkelblau	weich, für harte Böden	Polster	Rollen	anthrazit	hart, für Teppichböden	schwarz	hart, für Teppichböden	dunkelblau	hart, für Teppichböden	anthrazit	weich, für harte Böden	schwarz	weich, für harte Böden	dunkelblau	weich, für harte Böden	<p>S5-3A S5-3B S5-3C</p> <p>S5-3D S5-3E S5-3F</p> <p>S5-3A X01 S5-3B X01 S5-3C X01</p> <p>S5-3D X01 S5-3E X01 S5-3F X01</p>
Polster	Rollen																														
anthrazit	hart, für Teppichböden																														
schwarz	hart, für Teppichböden																														
dunkelblau	hart, für Teppichböden																														
anthrazit	weich, für harte Böden																														
schwarz	weich, für harte Böden																														
dunkelblau	weich, für harte Böden																														
Polster	Rollen																														
anthrazit	hart, für Teppichböden																														
schwarz	hart, für Teppichböden																														
dunkelblau	hart, für Teppichböden																														
anthrazit	weich, für harte Böden																														
schwarz	weich, für harte Böden																														
dunkelblau	weich, für harte Böden																														
<p>Tec 24-Stunden-Drehsessel</p> <p>mit hoher Vollpolster-Rückenlehne und Nackenstütze (87 cm). Höhenverstellbare Nackenstütze. T-Armlehne höhen- und tiefenverstellbar. Verstärkte Stahl-Mechanik belastbar bis zu einem Körpergewicht von 150 kg.</p> <p>Synchron-Mechanik mit stufenloser Verstellung des Rückenlehnenegendrucks. Synchronbewegung stufenlos arretierbar.</p> <p>Sitzneigung von -4° und 6,0 cm Sitztiefenverstellung.</p> <p>AGR-Prüfsiegel</p> <p>Sitz-Breite: 500 mm Sitz-Tiefe: 380-440 mm Rückenlehnen-Höhe: 870-1020 mm</p>		<p>Fußkreuz Aluminium poliert</p> <table border="0"> <thead> <tr> <th>Polster</th> <th>Rollen</th> </tr> </thead> <tbody> <tr> <td>anthrazit</td> <td>hart, für Teppichböden</td> </tr> <tr> <td>schwarz</td> <td>hart, für Teppichböden</td> </tr> <tr> <td>dunkelblau</td> <td>hart, für Teppichböden</td> </tr> <tr> <td>anthrazit</td> <td>weich, für harte Böden</td> </tr> <tr> <td>schwarz</td> <td>weich, für harte Böden</td> </tr> <tr> <td>dunkelblau</td> <td>weich, für harte Böden</td> </tr> </tbody> </table> 	Polster	Rollen	anthrazit	hart, für Teppichböden	schwarz	hart, für Teppichböden	dunkelblau	hart, für Teppichböden	anthrazit	weich, für harte Böden	schwarz	weich, für harte Böden	dunkelblau	weich, für harte Böden	<p>S2-7A S2-7B S2-7C</p> <p>S2-7D S2-7E S2-7F</p>														
Polster	Rollen																														
anthrazit	hart, für Teppichböden																														
schwarz	hart, für Teppichböden																														
dunkelblau	hart, für Teppichböden																														
anthrazit	weich, für harte Böden																														
schwarz	weich, für harte Böden																														
dunkelblau	weich, für harte Böden																														

Stühle

Bürodrehstühle / Arbeitsdrehstühle

Technische Daten

Beschreibung			Bestell-Nr.																																										
<p>Tec 10 Bürodrehstuhl</p> <p>mit Muldensitz und hoher Polster-Rückenlehne (59 cm), 6 cm höhenverstellbar.</p> <p>Synchron-Mechanik mit stufen- loser Verstellung des Rücken- lehndrucks. Synchronbewegung stufenlos arretierbar. Sitzneigung von -4°.</p> <p>Sitz-Breite: 490 mm Sitz-Tiefe: 390 mm Rückenlehnen- Höhe: 590-650 mm</p> <p>Optional auch mit Armlehnen erhältlich (nachrüstbar).</p>	 	<p>Fußkreuz Kunststoff schwarz</p> <table border="0"> <tr> <td>Polster</td> <td>Rollen</td> </tr> <tr> <td>anthrazit</td> <td>hart, für Teppichböden</td> </tr> <tr> <td>schwarz</td> <td>hart, für Teppichböden</td> </tr> <tr> <td>dunkelblau</td> <td>hart, für Teppichböden</td> </tr> <tr> <td>anthrazit</td> <td>weich, für harte Böden</td> </tr> <tr> <td>schwarz</td> <td>weich, für harte Böden</td> </tr> <tr> <td>dunkelblau</td> <td>weich, für harte Böden</td> </tr> </table> <p>Fußkreuz Aluminium poliert</p> <table border="0"> <tr> <td>Polster</td> <td>Rollen</td> </tr> <tr> <td>anthrazit</td> <td>hart, für Teppichböden</td> </tr> <tr> <td>schwarz</td> <td>hart, für Teppichböden</td> </tr> <tr> <td>dunkelblau</td> <td>hart, für Teppichböden</td> </tr> <tr> <td>anthrazit</td> <td>weich, für harte Böden</td> </tr> <tr> <td>schwarz</td> <td>weich, für harte Böden</td> </tr> <tr> <td>dunkelblau</td> <td>weich, für harte Böden</td> </tr> </table> 	Polster	Rollen	anthrazit	hart, für Teppichböden	schwarz	hart, für Teppichböden	dunkelblau	hart, für Teppichböden	anthrazit	weich, für harte Böden	schwarz	weich, für harte Böden	dunkelblau	weich, für harte Böden	Polster	Rollen	anthrazit	hart, für Teppichböden	schwarz	hart, für Teppichböden	dunkelblau	hart, für Teppichböden	anthrazit	weich, für harte Böden	schwarz	weich, für harte Böden	dunkelblau	weich, für harte Böden	<p>S7-1A S7-1B S7-1C</p> <p>S7-1D S7-1E S7-1F</p> <p>S7-1A X01 S7-1B X01 S7-1C X01</p> <p>S7-1D X01 S7-1E X01 S7-1F X01</p> <p>S7-1X</p>														
Polster	Rollen																																												
anthrazit	hart, für Teppichböden																																												
schwarz	hart, für Teppichböden																																												
dunkelblau	hart, für Teppichböden																																												
anthrazit	weich, für harte Böden																																												
schwarz	weich, für harte Böden																																												
dunkelblau	weich, für harte Böden																																												
Polster	Rollen																																												
anthrazit	hart, für Teppichböden																																												
schwarz	hart, für Teppichböden																																												
dunkelblau	hart, für Teppichböden																																												
anthrazit	weich, für harte Böden																																												
schwarz	weich, für harte Böden																																												
dunkelblau	weich, für harte Böden																																												
<p>Tec 10 Arbeitsdrehstuhl</p> <p>mit mittelhoher Polster-Rücken- lehne (55 cm), 7 cm höhenverstellbar.</p> <p>Verjüngte Rückenlehne für die optimale Schulterfreiheit. Synchron-Mechanik mit 5-fach arretierbarer Synchronbewe- gung. Vorwählbare Sitzneigung (-1° oder -5°) und 5,0 cm Sitz- tiefenverstellung.</p> <p>AGR-Prüfsiegel</p> <p>Sitz-Breite: 490 mm Sitz-Tiefe: 360-410 mm Rückenlehnen- Höhe: 550-620 mm</p>	  	<p>Fußkreuz Kunststoff schwarz</p> <table border="0"> <tr> <td>Polster</td> <td>Rollen</td> </tr> <tr> <td>anthrazit</td> <td>hart, für Teppichböden</td> </tr> <tr> <td>schwarz</td> <td>hart, für Teppichböden</td> </tr> <tr> <td>dunkelblau</td> <td>hart, für Teppichböden</td> </tr> <tr> <td>anthrazit</td> <td>weich, für harte Böden</td> </tr> <tr> <td>schwarz</td> <td>weich, für harte Böden</td> </tr> <tr> <td>dunkelblau</td> <td>weich, für harte Böden</td> </tr> </table> <p>Fußkreuz Aluminium poliert</p> <table border="0"> <tr> <td>Polster</td> <td>Rollen</td> </tr> <tr> <td>anthrazit</td> <td>hart, für Teppichböden</td> </tr> <tr> <td>schwarz</td> <td>hart, für Teppichböden</td> </tr> <tr> <td>dunkelblau</td> <td>hart, für Teppichböden</td> </tr> <tr> <td>anthrazit</td> <td>weich, für harte Böden</td> </tr> <tr> <td>schwarz</td> <td>weich, für harte Böden</td> </tr> <tr> <td>dunkelblau</td> <td>weich, für harte Böden</td> </tr> </table> <p>Fußkreuz Aluminium poliert mit Schiebegriff</p> <table border="0"> <tr> <td>Polster</td> <td>Rollen</td> </tr> <tr> <td>anthrazit</td> <td>hart, für Teppichböden</td> </tr> <tr> <td>schwarz</td> <td>hart, für Teppichböden</td> </tr> <tr> <td>dunkelblau</td> <td>hart, für Teppichböden</td> </tr> <tr> <td>anthrazit</td> <td>weich, für harte Böden</td> </tr> <tr> <td>schwarz</td> <td>weich, für harte Böden</td> </tr> <tr> <td>dunkelblau</td> <td>weich, für harte Böden</td> </tr> </table> 	Polster	Rollen	anthrazit	hart, für Teppichböden	schwarz	hart, für Teppichböden	dunkelblau	hart, für Teppichböden	anthrazit	weich, für harte Böden	schwarz	weich, für harte Böden	dunkelblau	weich, für harte Böden	Polster	Rollen	anthrazit	hart, für Teppichböden	schwarz	hart, für Teppichböden	dunkelblau	hart, für Teppichböden	anthrazit	weich, für harte Böden	schwarz	weich, für harte Böden	dunkelblau	weich, für harte Böden	Polster	Rollen	anthrazit	hart, für Teppichböden	schwarz	hart, für Teppichböden	dunkelblau	hart, für Teppichböden	anthrazit	weich, für harte Böden	schwarz	weich, für harte Böden	dunkelblau	weich, für harte Böden	<p>S7-2A S7-2B S7-2C</p> <p>S7-2D S7-2E S7-2F</p> <p>S7-2A X01 S7-2B X01 S7-2C X01</p> <p>S7-2D X01 S7-2E X01 S7-2F X01</p> <p>S7-2A X02 S7-2B X02 S7-2C X02</p> <p>S7-2D X02 S7-2E X02 S7-2F X02</p>
Polster	Rollen																																												
anthrazit	hart, für Teppichböden																																												
schwarz	hart, für Teppichböden																																												
dunkelblau	hart, für Teppichböden																																												
anthrazit	weich, für harte Böden																																												
schwarz	weich, für harte Böden																																												
dunkelblau	weich, für harte Böden																																												
Polster	Rollen																																												
anthrazit	hart, für Teppichböden																																												
schwarz	hart, für Teppichböden																																												
dunkelblau	hart, für Teppichböden																																												
anthrazit	weich, für harte Böden																																												
schwarz	weich, für harte Böden																																												
dunkelblau	weich, für harte Böden																																												
Polster	Rollen																																												
anthrazit	hart, für Teppichböden																																												
schwarz	hart, für Teppichböden																																												
dunkelblau	hart, für Teppichböden																																												
anthrazit	weich, für harte Böden																																												
schwarz	weich, für harte Böden																																												
dunkelblau	weich, für harte Böden																																												

Stühle

Arbeitsdrehstühle



Technische Daten

Beschreibung			Bestell-Nr.																				
<p>Factory Tec 4 Arbeitsdrehstuhl</p> <p>mit mittelhoher. Polster-Rückenlehne (55 cm), 7 cm höhenverstellbar. Verjüngte Rückenlehne für die optimale Schulterfreiheit. Synchron-Mechanik mit 5-fach arretierbarer Synchronbewe- gung. Vorwählbare Sitzneigung (-1° oder -5°) und 5,0 cm Sitztiefenverstellung.</p> <p>AGR-Prüfsiegel</p> <p>Sitz-Höhe: 450- 610 mm Sitz-Breite: 490 mm Sitz-Tiefe: 360-410 mm Rückenlehnen- Höhe: 550-620 mm</p>	 	<p>Fußkreuz Kunststoff schwarz</p> <table border="0"> <tr> <td>Polster</td> <td>Rollen</td> </tr> <tr> <td>schwarz</td> <td>hart, für Teppichböden</td> </tr> <tr> <td>schwarz</td> <td>weich, für harte Böden</td> </tr> </table> <p>Fußkreuz Aluminium poliert</p> <table border="0"> <tr> <td>Polster</td> <td>Rollen</td> </tr> <tr> <td>schwarz</td> <td>hart, für Teppichböden</td> </tr> <tr> <td>schwarz</td> <td>weich, für harte Böden</td> </tr> </table> 	Polster	Rollen	schwarz	hart, für Teppichböden	schwarz	weich, für harte Böden	Polster	Rollen	schwarz	hart, für Teppichböden	schwarz	weich, für harte Böden	<p>S7-5A S7-5B</p> <p>S7-5A X01 S7-5B X01</p>								
Polster	Rollen																						
schwarz	hart, für Teppichböden																						
schwarz	weich, für harte Böden																						
Polster	Rollen																						
schwarz	hart, für Teppichböden																						
schwarz	weich, für harte Böden																						
<p>Factory Tec 8 Ergo-Hocker</p> <p>Höhenverstellbarer Ergo Hocker mit neigbarem Sitz. Sitzneigung von -4° bis -12°, arretierbar.</p> <p>Sitz-Höhe: 450-580 mm Sitz-Breite: 400 mm Sitz-Tiefe: 300 mm</p>	 	<p>Fußkreuz Aluminium poliert</p> <table border="0"> <tr> <td>Polster</td> <td>Rollen</td> </tr> <tr> <td>anthrazit</td> <td>hart, für Teppichböden</td> </tr> <tr> <td>schwarz</td> <td>hart, für Teppichböden</td> </tr> <tr> <td>dunkelblau</td> <td>hart, für Teppichböden</td> </tr> <tr> <td>anthrazit</td> <td>weich, für harte Böden</td> </tr> <tr> <td>schwarz</td> <td>weich, für harte Böden</td> </tr> <tr> <td>dunkelblau</td> <td>weich, für harte Böden</td> </tr> </table>  <p>Sattelsitz Polyurethan soft</p> <table border="0"> <tr> <td>Polster</td> <td>Rollen</td> </tr> <tr> <td>schwarz</td> <td>hart, für Teppichböden</td> </tr> <tr> <td>schwarz</td> <td>weich, für harte Böden</td> </tr> </table> 	Polster	Rollen	anthrazit	hart, für Teppichböden	schwarz	hart, für Teppichböden	dunkelblau	hart, für Teppichböden	anthrazit	weich, für harte Böden	schwarz	weich, für harte Böden	dunkelblau	weich, für harte Böden	Polster	Rollen	schwarz	hart, für Teppichböden	schwarz	weich, für harte Böden	<p>S3-8A S3-8B S3-8C</p> <p>S3-8D S3-8E S3-8F</p> <p>S3-8P S3-8Q</p>
Polster	Rollen																						
anthrazit	hart, für Teppichböden																						
schwarz	hart, für Teppichböden																						
dunkelblau	hart, für Teppichböden																						
anthrazit	weich, für harte Böden																						
schwarz	weich, für harte Böden																						
dunkelblau	weich, für harte Böden																						
Polster	Rollen																						
schwarz	hart, für Teppichböden																						
schwarz	weich, für harte Böden																						

Stühle

Arbeitsdrehstühle

Technische Daten

Beschreibung			Bestell-Nr.
<p>Holz Garnitur FactoryTec 8 Arbeitsdrehstuhl</p> <p>mit Holz-Garnitur, Rückenlehne pendeln gelagert und 8 cm höhenverstellbar.</p> <p>Permanenkontakt-Mechanik folgt dem Bewegungsablauf des Oberkörpers in allen Sitzpositionen. Der Gegendruck der Rückenlehne ist ausgelegt auf ein Körpergewicht von ca. 60 kg. Rückenlehnenneigung von 80° bis 125°. Zusätzliche Sitzneigung bis -10°.</p> <p>Sitz-Breite: 430 mm Sitz-Tiefe: 370 mm Rückenlehnen-Höhe: 370-450 mm</p>		<p>Buche Natur klarlackiert</p> 	<p>S4-4A</p>
<p>LuPo</p> <p>Luftpolster-Drehstuhl mit Lenkrollen</p> <p>Dieser Stuhl wird vom Bundesverband der deutschen Rückenschulen empfohlen.</p> <p>Sitzschale ist aus doppelwandig strukturieren PP. Zusätzlich wirkt der Luftkisseneffekt. 3D-Wippmechanik nach vorne, zur Seite und nach hinten. Harte Rollen für weiche Böden. Farbe Metallteile arctic, schwarz.</p> <p>Sitz-Höhe: 450- 550 mm; Sitz- Breite: 440 mm; Sitz-Tiefe: 460 mm</p>		<p>dunkelrot schwarzgrau dunkelgrün dunkelblau delphingrau gelborange</p>	<p>S4-1R S4-1S S4-1T S4-1U S4-1V S4-1W</p>

ESD- Stühle

Damit der Mensch voller Energie seinen Aufgaben gerecht wird, ist gesundes Sitzen unabdingbar. Unsere spezifischen Produkte für den ESD-Bereich bieten optimale Sitz-Bedingungen, mit denen die Leistungsfähigkeit der Mitarbeiter dauerhaft unterstützt wird.



Technische Merkmale

- Mit Metallfasern kaschierte Polsterungen sorgen dafür, dass der Arbeitsstuhl elektrostatisch ableitfähig ist
- Die antistatische Ausrüstung der Materialien reduziert zudem die elektrostatische Aufladung
- Ergonomisch geformte Sitz- und Rückenlehnenpolster
- Neigung und Höhe der Rückenlehnen können entsprechend der Körpermaße verstellt werden
- Leitfähigkeit gemäß DIN 61340-5-1, Widerstand <math>< 1 \times 10^6 \Omega</math>.

Sitztechniken:

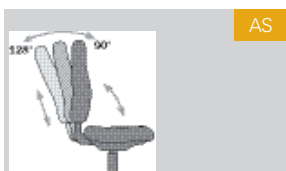

AS

Automatische Gewichts Anpassung (Syncro-Automatic®)
Automatische, gewichtsgesteuerte Anpassung des Rückenlehnen-gegendrucks; individuell zweistufig voreinstellbar. Synchroner Bewegungsablauf von Sitz und Rückenlehne; Neigungswinkel der Rückenlehne 3fach begrenzt, Rückenlehne in vorderster Position arretierbar.

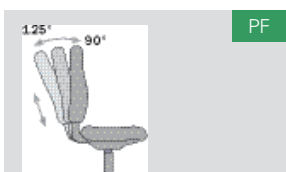

PF

Permanentkontakt-Rückenlehne mit Federkraftverstellung
Rückenlehne folgt permanent den Bewegungen des Oberkörpers. Stufenlose Einstellung des Rückenlehnegegendrucks für ca. 50-125 kg Körpergewicht. Rückenlehnenneigung stufenlos arretierbar.



















ST

Synchrontechnik mit 4° Sitzneigung (Syncro®-Tension)
Sitz und Rückenlehne folgen den Bewegungen des Sitzenden synchron im richtigen Winkelverhältnis. Stufenlose, unmittelbar spürbare Einstellung des Rückenlehnegegendrucks (=Tension) für ca. 50-125 kg Körpergewicht. Synchronbewegung stufenlos arretierbar.
Option: Sitztiefenverstellung 6 cm (mittels Schiebesitz, 6-fach arretierbar).













ESD- Stühle

Technische Daten

Beschreibung		Bestell-Nr.
<p>Factory Tec 5 Arbeitsdrehstuhl Tec Profile Ausführung automatic</p> <p>AS</p> <p>Automatische Gewichtsanzpassung</p> <p>Sitzhöhenverstellung von 43-59 cm</p> 		<p>PU-Polster</p> <p>Polyurethan</p>  <p>nur bei Tec Profile 0171 Schwarz</p> <p>S8-1Y</p> 
<p>Factory Tec 5 Arbeitsdrehstuhl Tec Profile Ausführung automatic</p> <p>AS</p> <p>Automatische Gewichtsanzpassung</p> <p>Sitzhöhenverstellung von 43-59 cm</p> 		<p>Polster</p>  <p>0402 Indigo</p>  <p>0411 Black</p> <p>S8-1D</p>  <p>S8-1X</p> 
<p>Tec 5 Arbeitsdrehstuhl Tec Classic Ausführung mittelhohe Rückenlehne</p> <p>PF</p> <p>Permanente Rückenkontaktlehne mit Federkraftverstellung</p> <p>Sitzhöhenverstellung von 41-59 cm</p> 		<p>ESD-Polster</p>  <p>0402 Indigo</p>  <p>0411 Black</p> <p>S8-2D</p>  <p>S8-2X</p> 

ESD- Stühle

Technische Daten

Beschreibung			Bestell-Nr.
<p>Tec 7 Arbeitsdrehstuhl Tec Classic Ausführung hohe Rückenlehne</p> <p>PF Permanente Rückenkontaktlehne mit Federkraftverstellung</p> <p>Sitzhöhenverstellung von 41-59 cm</p>  <p>Optional: Armlehne S8-00 X01</p>		<p>ESD- Polster</p>  <p>0402 Indigo ↗</p>  <p>0411 Black ↗</p>	<p>S8-3D </p> <p>S8-3X </p>
<p>Tec 7 Ergo Hocker ESD</p> <p>Höhenverstellbarer ESD Ergo-Hocker mit Voll-PU Sitz Sitzneigung von -4° bis -12° arretierbar Fußkreuz Aluminium poliert</p>		<p>PU-Polster</p> <p>Polyurethan</p>  <p>nur bei Tec-Profile 0171 Schwarz ↗</p>	<p>S3-8Y </p>
<p>Reinraum Arbeitsdrehstuhl Ausführung mittelhohe Rückenlehne</p> <p>Reinraummodelle mit Kunst- stoff-Außenschale für den Einsatz in hochsensiblen Räumen mit hohen Anforderungen an die Reinheit der Raumluft</p> <p>ST Synchrontechnik mit 4° Sitzneigung</p> <p>Bezug Kunstleder leitfähig Farbe schwarz</p> <p>Sitzhöhenverstellung von 51-57 cm</p> 		<p>Rückenlehne 51 cm</p> <p>Rückenlehne 62 cm</p>	<p>S3-7A </p> <p>S3-7A X01 </p>

Konferenz-Tische



Konferenz- Tische

Ergänzend zum Elabo- Möbelprogramm können auch Konferenz- und Besprechungsräume farblich passend eingerichtet werden. Zusammen mit den dazu lieferbaren Konferenzstühlen entsteht ein harmonisches Gesamtbild.



Technische Merkmale

- Viele ansprechende Stellvarianten, durch zur Verfügung stehende Tischelemente aufbauen
- Durch wenige Handgriffe können die Tische zu anderen Konfigurationen zusammengestellt werden
- Tischplatte mit 19 mm starker Dekorspanplatte mit Feinstruktur
- Tischplatte lichtgrau melaminharzbeschichtet
- Eckenradius 50 mm
- Eine 2 mm starke Kunststoffkante schützt die Tischplatte gegen Stoß oder Schlag
- Die umlaufende Stahlrohr-Rechteckzarge ist 50 mm hoch
- Die Tischbeine aus 40 mm Rundrohr sind demontierbar
- Metallteile sind lichtgrau pulverbeschichtet

Konferenz- Tische

Technische Daten

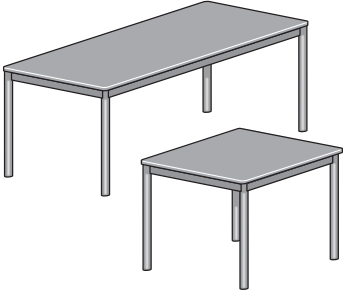
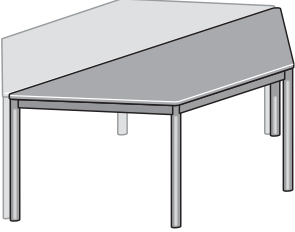
Beschreibung			Bestell-Nr.
Konferenztisch		<p>rechteckig</p> <p>600 mm x 800 mm x 720 mm 1200 mm x 800 mm x 720 mm</p> <p>quadratisch</p> <p>800 mm x 800 mm x 720 mm</p>	<p>08-1A 08-1B</p> <p>08-1C</p>
Konferenztisch		<p>trapezförmig</p> <p>1600 mm x 800 mm x 720 mm (800 mm)</p>	<p>08-1D</p>

Stellvarianten

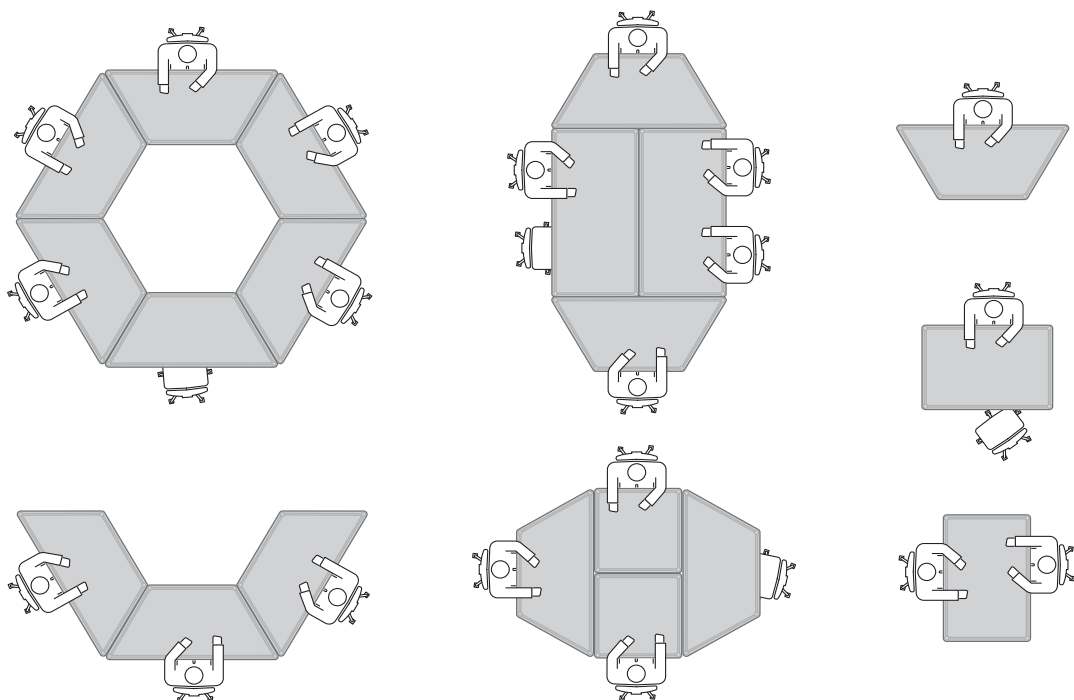

K Aufbewahrung

Inhaltsverzeichnis

K1	Aufbewahrung	433
K2	Labor-Hochschränke	447

Labor- Hochschränke

K1

Hochschränke

Der Aufbau ganzer Schrankwände wird durch die Verwendung von einem Grundelement - und je nach gewünschter Schrank-Gesamtbreite - durch die Aneinanderreihung mehrerer Anbauelemente realisiert. Für Fachraumeinrichtungen sind Schranktüren mit Verglasung in voller Türhöhe erhältlich. Die Drehstangen-Schließmechanik wird dabei mit einer lichtgrauen Blende aus einer beschichteten Feinspanplatte abgedeckt. Die Glastüren sind aus 4 mm ESG-Glas (Einscheiben-Sicherheits-Glas) gefertigt.

Technische Daten

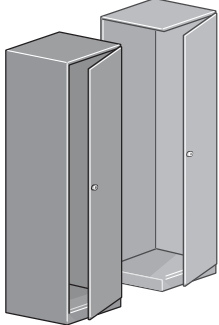
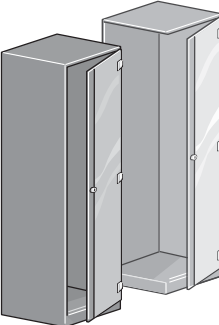
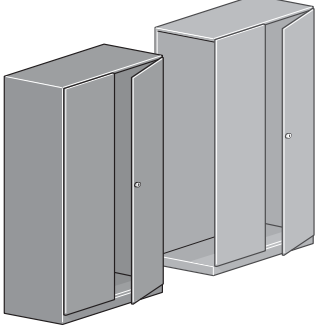
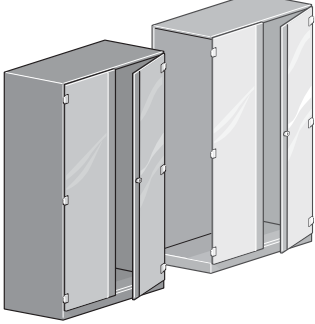
Beschreibung		Bestell-Nr.	
<p>Hochschrank eintürig</p> <p>1 Flügeltüre rechts 1 Griff mit integriertem Schloss</p> <p>Grundelement: Anbauelement:</p> <p>auch mit Funktechnik erhältlich (Schließung durch Transponder)</p>		<p>520 mm x 600 mm x 2045 mm 500 mm x 600 mm x 2045 mm</p>	<p>07-1A 07-1E</p>
<p>Hochschrank eintürig verglast</p> <p>1 Flügeltüre rechts, in voller Türhöhe verglast 1 Griff mit integriertem Schloss</p> <p>Grundelement Anbauelement</p> <p>auch mit Funktechnik erhältlich (Schließung durch Transponder)</p>		<p>520 mm x 600 mm x 2045 mm 500 mm x 600 mm x 2045 mm</p>	<p>07-1B 07-1F</p>
<p>Hochschrank zweitürig</p> <p>2 Flügeltüren 1 Griff mit integriertem Schloss</p> <p>Grundelement Anbauelement</p> <p>auch mit Funktechnik erhältlich (Schließung durch Transponder)</p>		<p>1020 mm x 600 mm x 2045 mm 1000 mm x 600 mm x 2045 mm</p>	<p>07-1C 07-1G</p>
<p>Hochschrank zweitürig verglast</p> <p>2 Flügeltüren in voller Türhöhe verglast 1 Griff mit integriertem Schloss</p> <p>Grundelement Anbauelement</p> <p>auch mit Funktechnik erhältlich (Schließung durch Transponder)</p>		<p>1020 mm x 600 mm x 2045 mm 1000 mm x 600 mm x 2045 mm</p>	<p>07-1D 07-1H</p>

Hochschränke

Aufsatzelemente passen exakt auf die Grund- und Anbauelemente. Sie werden in der Höhe genau nach den räumlichen Gegebenheiten auf Maß gefertigt. Verbleibende Freiräume können durch eine Blende bündig zur Raumdecke abgeschlossen werden. Die Fronttüren sind im Standard mit Griff ohne Schloss ausgestattet..

Technische Daten

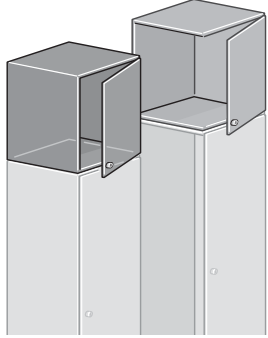
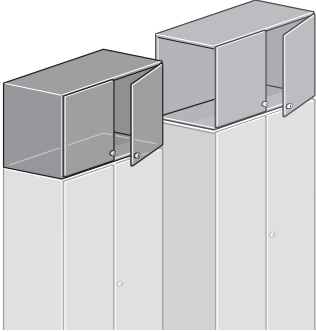
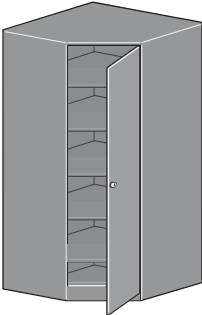
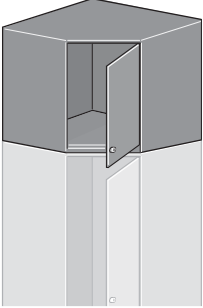
Beschreibung		Bestell-Nr.	
<p>Aufsatzelement eintürig</p> <p>1 Flügeltür rechts 1 Griff</p> <p>Grundelement Anbauelement</p>		<p>520 mm x 600 mm x max. 980 mm 500 mm x 600 mm x max. 980 mm</p> <p>Z = gewünschtes Höhenmaß angeben</p>	<p>07-1JZ 07-1LZ</p>
<p>Aufsatzelement zweitürig</p> <p>2 Flügeltüren 1 Griff</p> <p>Grundelement Anbauelement</p>		<p>1020 mm x 600 mm x max. 980 mm 1000 mm x 600 mm x max. 980 mm</p> <p>Z = gewünschtes Höhenmaß angeben.</p>	<p>07-1KZ 07-1MZ</p>
<p>Eck-Grundelement eintürig</p> <p>1 Flügeltür rechts 1 Griff mit Schloss 5 höhenverstellbare Fachböden 19 mm stark</p>		<p>965 mm x 600 mm x 2045 mm</p>	<p>07-1Q</p>
<p>Eck-Aufsatzelement eintürig</p> <p>1 Flügeltür rechts 1 Griff</p>		<p>965 mm x 600 mm x max. 980 mm</p> <p>Z = gewünschtes Höhenmaß angeben</p>	<p>07-1RZ</p>

Hochschränke

Die Komplettschränke sind bereits mit Ausstattungselementen versehen. Die integrierten Ordnungshilfen können durch das 32 mm Europa-Beschlagraster jederzeit verändert oder ergänzt werden. Schiebetür-Schränke benötigen keinen Freiraum beim Öffnen. Bei beengten Raumzuschnitten kann dies gegenüber der Flügeltürausführung von Vorteil sein.

Technische Daten

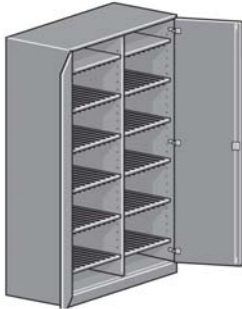
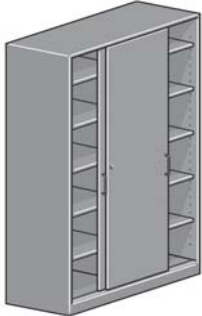
Beschreibung			Bestell-Nr.
<p>Komplettschrank mit Fachböden</p> <ul style="list-style-type: none"> 2 Flügeltüren 1 Griff mit Schloss 5 Fachböden höhenverstellbar <p>auch mit Funktechnik erhältlich (Schließung durch Transponder)</p>		1020 mm x 600 mm x 2045 mm	07-1V
<p>Komplettschrank mit Nutmatten</p> <ul style="list-style-type: none"> 2 Flügeltüren 1 Griff mit Schloss 1 Mittelwand 2 x 6 Fachböden höhenverstellbar 2 x 5 Satz Nutmatten für je 5 Fächer zur Unterbringung von DIN A4 hohen Lehrsystemen <p>auch mit Funktechnik erhältlich (Schließung durch Transponder)</p>		1020 mm x 600 mm x 2045 mm	07-1W
<p>Komplettschrank mit Schiebetüren</p> <ul style="list-style-type: none"> 2 Schiebetüren 1 Schloss 1 Mittelwand 2 x 5 Fachböden höhenverstellbar 		1220 mm x 600 mm x 2045 mm	07-1X

Hochschränke

Eine Vielzahl verschiedener Ordnungselemente lassen sich im Elabo Labor-Schranksystem einsetzen. Dadurch lassen sich variable, anwenderfreundliche Lösungen realisieren.

Technische Daten

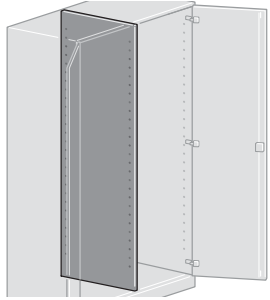
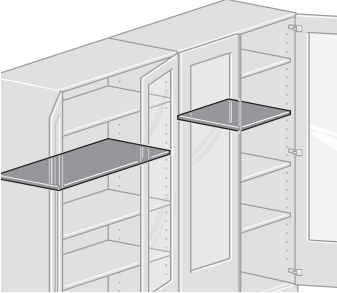
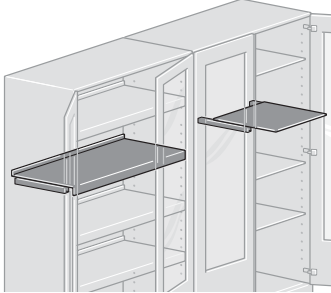
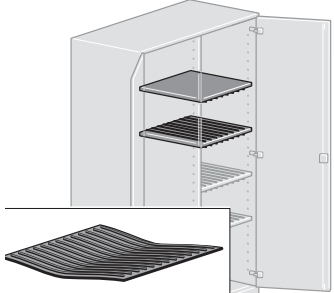
Beschreibung			Bestell-Nr.
<p>Mittelwand</p> <p>für Grund- und Anbauelemente mit Rasterbreite 1000 mm</p>		<p>16 mm x 540 mm x 1930 mm</p>	<p>07-1P</p>
<p>Fachböden</p> <p>für Schränke mit Rasterbreite 500 mm Holz, Belastbarkeit 35 kg Metall, Belastbarkeit 100 kg</p> <p>für Schränke mit Rasterbreite 1000 mm Holz, Belastbarkeit 25 kg Holz, Belastbarkeit 50 kg Metall, Belastbarkeit 100 kg</p>		<p>480 mm x 540 mm x 19 mm 480 mm x 540 mm x 25 mm</p> <p>980 mm x 540 mm x 19 mm 980 mm x 540 mm x 25 mm 980 mm x 540 mm x 25 mm</p>	<p>07-2A 07-2U</p> <p>07-2L 07-2M 07-2W</p>
<p>Fachböden ausziehbar</p> <p>Teilauszug für Schränke mit Rasterbreite 500 mm Belastbarkeit 27 kg</p> <p>Vollauszug mit vorderer und hinterer Aufkantung, für Schränke mit Rasterbreite 1000 mm Belastbarkeit 47 kg</p>		<p>480 mm x 540 mm x 19 mm</p> <p>980 mm x 540 mm x 163 mm</p>	<p>07-2B</p> <p>07-2P</p>
<p>Fachböden mit Nutmatten</p> <p>19 mm stark, mit Nutmatten 10 mm stark, zur Aufbewahrung von Experimentierplatten, für Schränke mit Rasterbreite 500 mm einseitig belegt beidseitig belegt</p> <p>PVC-Nutmatte lose Hinweis: Manuelle Anpassung Nutmatte erforderlich, zur Befestigung bitte Schrauben oder sehr starken Kleber verwenden.</p>		<p>480 mm x 540 mm x 25 mm 480 mm x 540 mm x 39 mm</p> <p>480 mm x 540 mm x 10 mm</p>	<p>07-2C 07-2D</p> <p>07-9E</p>

Hochschränke Zubehör

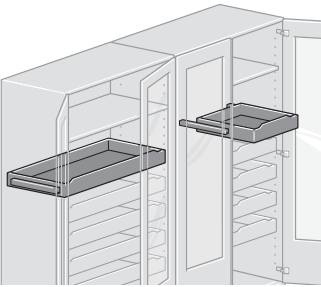
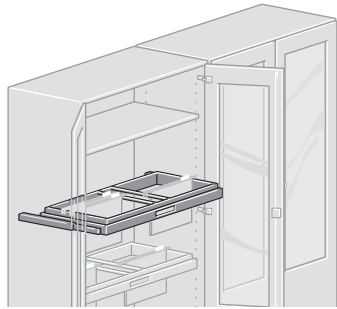
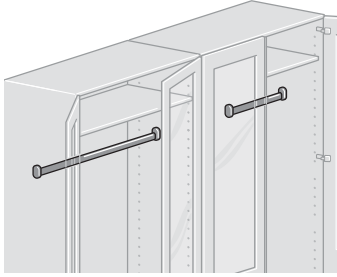
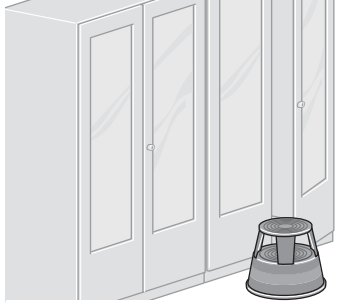

Technische Daten

Beschreibung			Bestell-Nr.
<p>Schubladen</p> <p>innen liegende Holzschublade mit Teilauszug, für Schränke mit Rasterbreite 500 mm, Belastbarkeit 25 kg</p> <p>innen liegende Stahlblechschublade mit Teleskop-Vollauszug, für Schränke mit Rasterbreite 1000 mm, Belastbarkeit 70 kg</p>		<p>480 mm x 505 mm x 94 mm</p> <p>908 mm x 490 mm x 85 mm</p>	<p>07-2E</p> <p>07-2Q</p>
<p>Hängeregistratur</p> <p>für A4 Hängetaschen längs oder quer, mit Teleskopvollauszug, für Schränke mit Rasterbreite 1000 mm, Belastbarkeit 70 kg</p>		<p>980 mm x 540 mm x 100 mm maximale Nutzhöhe 300 mm</p>	<p>07-2R</p>
<p>Kleiderstangen</p> <p>Kleiderstange aus verchromtem Ovalrohr mit Befestigungselementen, für Schränke mit Rasterbreite 500 mm</p> <p>Kleiderstange aus verchromtem Ovalrohr mit Befestigungselementen, für Schränke mit Rasterbreite 1000 mm</p>		<p>Länge 480 mm</p> <p>Länge 980 mm</p>	<p>07-2F</p> <p>07-2S</p>
<p>Rolltritt</p> <p>Rolltritt aus Stahl, mit 3 versenkbaren, gefederten Schwenk- und Laufrollen. Ohne Belastung leichter Lauf in jede Richtung, bei Belastung sicherer Stand. Extra breite obere Standfläche mit gerillter Kunststoff-Auflage. Rundum Stoßschutz, Unterteil mit Gummiwulstrand. Farbe weiß / schwarz</p>		<p>Durchmesser unten 450 mm Durchmesser oben 290 mm Höhe 420 mm</p>	<p>07-9Q</p>

Hochschränke Zubehör

Eine sinnvolle Komplettierung bei raumhohen Schrankwandsystemen ist die Leiterzarge. Zusammen mit der einhängbaren oder fest montierten Leichtmetalleiter, können die Aufsatzelemente schnell und bequem erreicht werden. Schließanlagen (bei Elabo ohne Aufpreis) müssen exakt nach Kundenwunsch ausgeführt werden können. Elabo Schließzylinder erfüllen diese Forderung. Gerne beraten wir Sie hierzu.

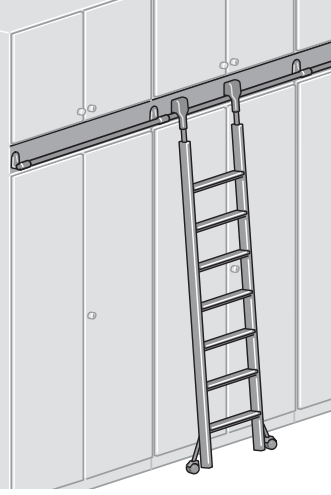
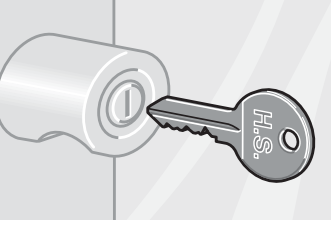
Technische Daten

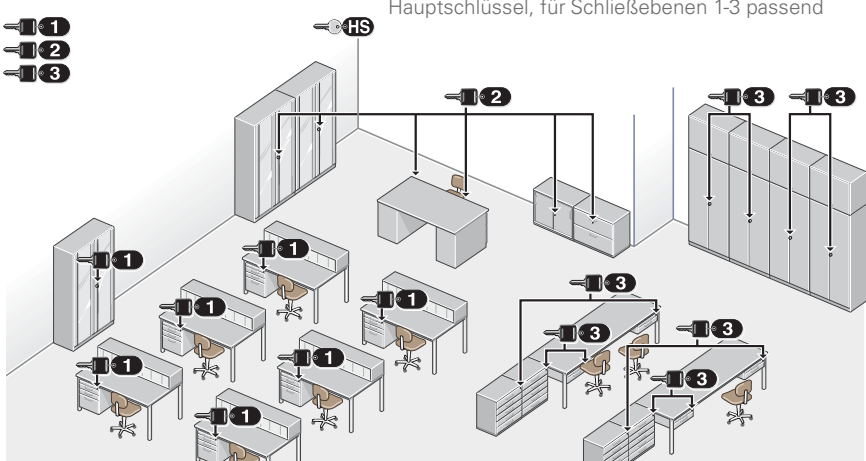
Beschreibung			Bestell-Nr.
<p>Schrankwandleiter</p> <p>Das Führungsrohr für Leiterführung wird zwischen Grund- und Aufsatzschränken an einer zusätzlichen Schrankzwischenblende montiert.</p> <p>Leichtmetalleiter 7-stufig, gegen Wegnehmen gesichert, TÜV-geprüft, bei Belastung sicherer Stand durch Rollenfixierung.</p> <p>Leichtmetalleiter 8-stufig, abnehmbar, geeignet zum Einhängen in eine Leiterführung, jedoch ohne Rollen.</p>		<p>160 mm x 65 mm x 1000 mm</p> <p>400 mm x 87 mm x 2230 mm</p> <p>400 mm x 87 x 2230 mm</p>	<p>07-9KZ</p> <p>07-9M</p> <p>07-9N</p>
<p>Hauptschlüssel</p> <p>Schloss mit Schließstange für Aufsatzelemente</p> <p>Hauptschlüssel für Gemeinschaftsschließanlage (Hochschränke, Unterschränke, Beistellschränke), Schließzylinder tauschbar</p>		<p>Schloss mit Schließstange für Aufsatzelemente</p> <p>Hauptschlüssel für Gemeinschaftsschließanlage (Hochschränke, Unterschränke, Beistellschränke), Schließzylinder tauschbar</p>	<p>07-9D</p> <p>07-9C</p>
<p>Transponder</p> <p>Digitales Schließsystem mit Schließplan-Software zum berührungslosen Öffnen von Schränken, Unterschränken, Türen und zur Freigabe von Elektronikaufbauten. Bei Bedarf kann die komplette Gebäudeschließtechnik mit eingebunden werden. Um einen Missbrauch auszuschließen, erfolgt die Kommunikation der digitalen Komponenten mittels eines sich ständig wechselnden Crypto-Codes.</p>			<p>07-9T Z</p>
<p>Schließanlage Beispiel</p>	 <p>Hauptschlüssel, für Schließebenen 1-3 passend</p>		

Hochschranke Zubehör

Stahlblechschubladen für Beistell- und Hochschränke sind konstruktiv gleich ausgeführt wie Unterschrankschubladen und können ebenso mit Trennwänden und Fächteilern bestückt werden. Bei Breit-Stahlblechschubladen ist dafür zusätzlich ein Satz Lochra-sterleisten erforderlich. Auch Formschalen können verwendet werden.

Technische Daten

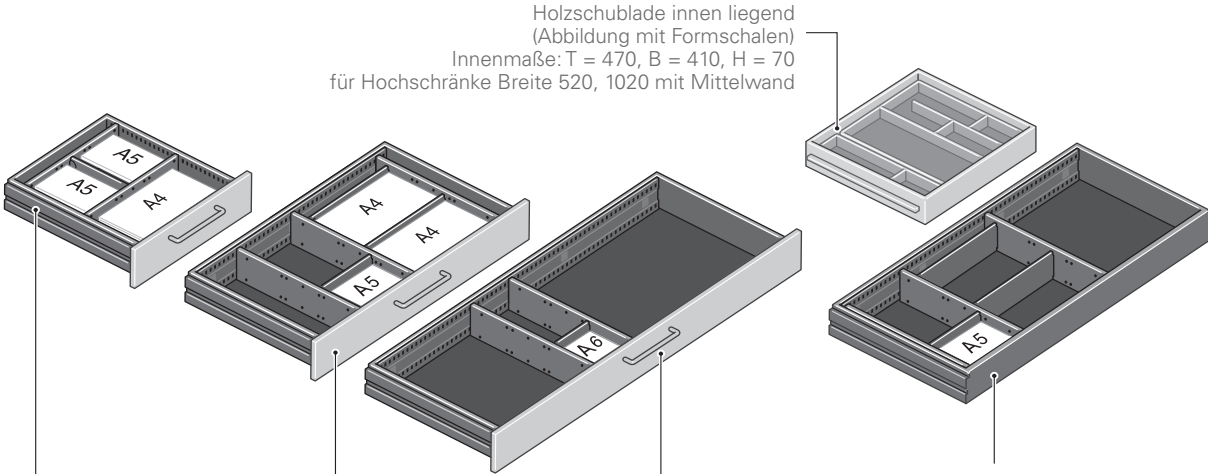
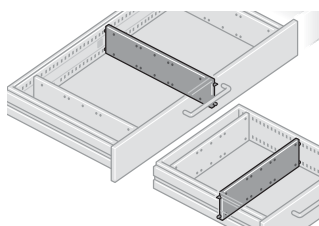
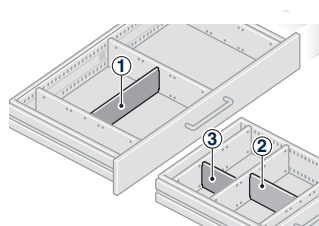
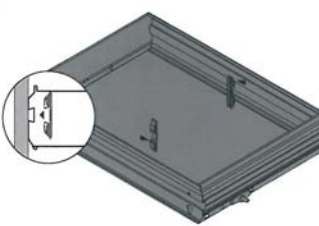
Beschreibung	Bestell-Nr.		
<div style="text-align: center;"> <p>Holzschublade innen liegend (Abbildung mit Formschalen) Innenmaße: T = 470, B = 410, H = 70 für Hochschranke Breite 520, 1020 mit Mittelwand</p>  </div> <div style="display: flex; justify-content: space-between; margin-top: 20px;"> <div data-bbox="118 1052 414 1153" style="width: 30%;"> <p>Stahlblechschublade mit Blende Innenmaße: T = 490, B = 327 für Beistellschränke Breite 420</p> </div> <div data-bbox="686 1052 1069 1153" style="width: 30%;"> <p>Breit-Stahlblechschublade mit Blende Innenmaße: T = 490 mm, B = 1090 mm für Beistellschränke Breite 1200 mm</p> </div> <div data-bbox="1085 1052 1477 1153" style="width: 30%;"> <p>Breit-Stahlblechschublade innen liegend Innenmaße: T = 490 mm, B = 890 mm für Hochschranke Breite 1020 mm</p> </div> </div>			
<p>Trennwände</p> <p>Trennwand Metall schwarz</p> <p>Trennwand Metall schwarz für Breit-Schubladen</p>		<p>326 mm x 10 mm x 75 mm</p> <p>490 mm x 10 mm x 75 mm</p>	<p>07-7A</p> <p>07-7B</p>
<p>Fachteiler</p> <p>(1) Fachteiler A4 Metall schwarz</p> <p>(2) Fachteiler A5 Metall schwarz</p> <p>(3) Fachteiler A6 Metall schwarz</p>		<p>310 mm x 1 mm x 72 mm</p> <p>220 mm x 1 mm x 72 mm</p> <p>150 mm x 1 mm x 72 mm</p>	<p>07-7C</p> <p>07-7D</p> <p>07-7E</p>
<p>Orga Clip</p> <p>Mit dem Orga Clip lässt sich die Trennwand flexibel im Breitwandschub positionieren.</p> <p>Material: Kunststoff</p> <p>Verpackungseinheit: 10 Stück</p>			<p>07-7V</p>

Beistellschränke



Das Raumteiler-Beistellschranksystem ist konstruktiv, qualitativ und farblich genau wie das Labor-Hochschranksystem konzipiert. Zur Auswahl stehen offene Regale, Flügeltür-, Rolladen- und Schiebetür-Schränke. Beistellschränke für die Aufbewahrung von DIN A4-Hängetaschen sind ebenso verfügbar wie Ausführungen mit Stahlblechschubladen. Die Frontblenden sind mit einem stabilen, ergonomischen Metallbügelgriff versehen.

Beistellschränke mit Schiebetüren haben ein Druck-Sicherheitschloss. Die Schränke mit Schubladen besitzen eine Zentralschließung mit gegenseitiger Auszugssperre. Alle Schlösser sind schließanlagen- und hauptschlüsselfähig. Mit den Zusatzelementen Sockel, Ablageschieber und Deckplatte können die Beistellschränke in vielen Varianten zu größeren Funktionseinheiten verbunden werden.

Mit übereinandergestellten Beistellschränken - auch mit integriertem Ablageschieber - können einfache Raumteiler-Lösungen - auch für wechselseitige Nutzung - konfiguriert werden. Die freien Schrank-Rückwände können außerdem als Informationsfläche mit Pinwand oder auch mit beschriftbarer Stahlrückwand genutzt werden.

Beistellschränke

Labor-Beistellschränke sind in 3 Breiten und in 2 Höhen (Ordnerhöhen) lieferbar. Die Tiefe beträgt wie bei den Hochschränken einheitlich 600 mm. Die Schubladenschränke besitzen Stahlblechschübe mit Lochraster und das gleiche Ordnungssystem wie generell bei den Elabo Unterschrank- oder Hochschrankschubladen. Die Fachböden sind im 32 mm Raster höhenverstellbar.

Technische Daten

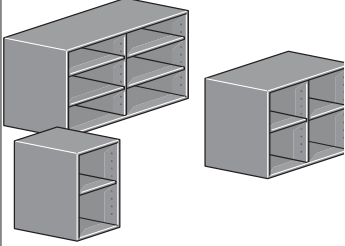
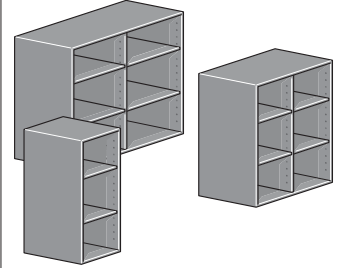
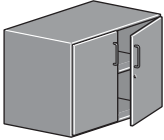
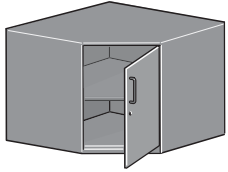
Beschreibung		Bestell-Nr.	
<p>Beistellregal</p> <p>1 Fachboden mit Mittelwand 2 Fachböden</p> <p>mit Mittelwand 2 Fachböden</p>		<p>420 mm x 600 mm x 720 mm</p> <p>820 mm x 600 mm x 720 mm</p> <p>1200 mm x 600 mm x 720 mm</p>	<p>08-2A</p> <p>08-2B</p> <p>08-2C</p>
<p>Beistellregal</p> <p>2 Fachböden mit Mittelwand 4 Fachböden</p> <p>mit Mittelwand 4 Fachböden</p>		<p>420 mm x 600 mm x 1100 mm</p> <p>820 mm x 600 mm x 1100 mm</p> <p>1200 mm x 600 mm x 1100 mm</p>	<p>08-3A</p> <p>08-3B</p> <p>08-3C</p>
<p>Beistellschrank</p> <p>mit Flügeltüren und Mittelwand 2 Fachböden</p>		<p>820 mm x 600 mm x 720 mm</p>	<p>08-2D</p>
<p>Eck-Beistellschrank mit Flügeltür</p> <p>1 Flügeltür rechts 1 höhenverstellbarer Fachboden 19 mm stark</p> <p>Sockel</p>		<p>965 mm x 600 mm x 720 mm</p> <p>965 mm x 600 mm x 30 mm</p> <p>965 mm x 600 mm x 80 mm</p>	<p>08-2Q</p> <p>08-4U</p> <p>08-4V</p>

Beistellschränke

Passend für nahezu jedes Raumlayout können die Elabo Raumteiler-Beistellschränke eingesetzt werden. Eine damit ausgestatteter Raum bleibt stets variabel, erforderlich werdende Umbauten sind schnell mit wenigen Handgriffen durchführbar. Mehrere Beistellschränke aneinandergereiht können auf Wunsch mit einer gemeinsamen Deckplatte versehen werden.

Technische Daten

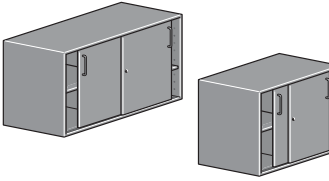
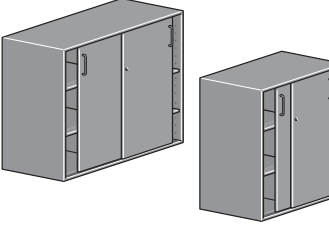
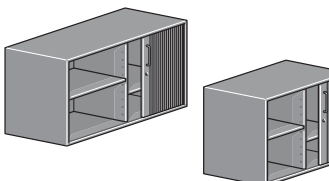
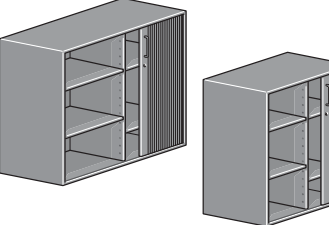
Beschreibung			Bestell-Nr.
Beistellschrank mit Schiebetüren Mittelwand 2 Fachböden		820 mm x 600 mm x 720 mm 1200 mm x 600 mm x 720 mm	08-2E 08-2F
Beistellschrank mit Schiebetüren Mittelwand 4 Fachböden		820 mm x 600 mm x 1100 mm 1100 mm x 600 mm x 1100 mm	08-3E 08-3F
Beistellschrank mit Querrolladen Mittelwand 2 Fachböden		820 mm x 600 mm x 720 mm 1100 mm x 600 mm x 720 mm	08-2G 08-2H
Beistellschrank mit Querrolladen Mittelwand 2 Fachböden		820 mm x 600 mm x 1100 mm 1200 mm x 600 mm x 1100 mm	08-3G 08-3H

Beistellschränke

Die Schubladen-Beistellschränke sind mit schwarz beschichteten Stahlblech-Schüben ausgestattet. Teleskop-Vollauszüge ermöglichen Belastungen bis 45 kg. Das durchgängige Ordnungssystem aller Elabo Stahlblechschubladen gewährleistet eine variantenreiche Organisation für jeden Bedarf.

Technische Daten

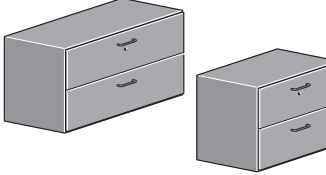
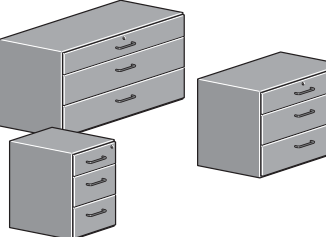
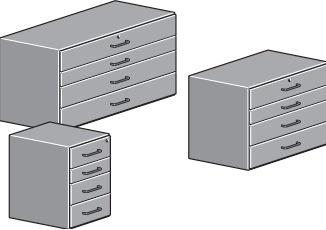
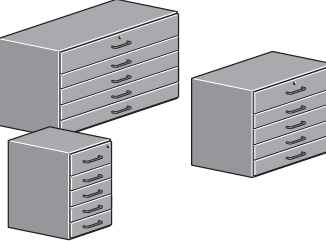
Beschreibung			Bestell-Nr.
<p>Beistellschrank mit Hängeregistratur</p> <p>2-fach 2 x A4 quer</p> <p>2-fach 3 x A4 quer</p>		<p>820 mm x 600 mm x 720 mm</p> <p>1200 mm x 600 mm x 720 mm</p>	<p>08-2J</p> <p>08-2K</p>
<p>Beistellschrank mit Schubladen</p> <p>3 Schubladen</p> <p>3 + 4 + 4 HE</p>		<p>420 mm x 600 mm x 720 mm</p> <p>820 mm x 600 mm x 720 mm</p> <p>1200 mm x 600 mm x 720 mm</p>	<p>08-2M</p> <p>08-2R</p> <p>08-2U</p>
<p>Beistellschrank mit Schubladen</p> <p>4 Schubladen</p> <p>3 + 2 + 3 + 3 HE</p>		<p>420 mm x 600 mm x 720 mm</p> <p>820 mm x 600 mm x 720 mm</p> <p>1200 mm x 600 mm x 720 mm</p>	<p>08-2N</p> <p>08-2S</p> <p>08-2V</p>
<p>Beistellschrank mit Schubladen</p> <p>5 Schubladen</p> <p>3 + 2 + 2 + 2 + 2 HE</p>		<p>420 mm x 600 mm x 720 mm</p> <p>820 mm x 600 mm x 720 mm</p> <p>1200 mm x 600 mm x 720 mm</p>	<p>08-2P</p> <p>08-2T</p> <p>08-2W</p>

Beistellschränke Zubehör

Ob Rücken-an-Rücken-Aufstellung oder auch übereinander angeordnet - für eine veränderbare Raumgestaltung sind alle Voraussetzungen gegeben. Der Ablageschieber, als Option zwischen zwei Elemente gesetzt, eignet sich ideal zur Ordnerablage.

Technische Daten

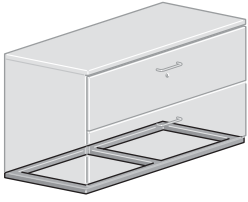
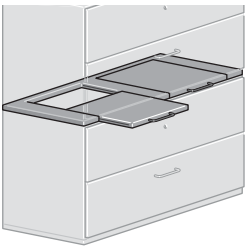
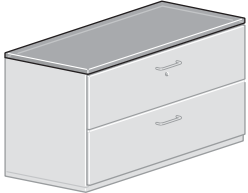
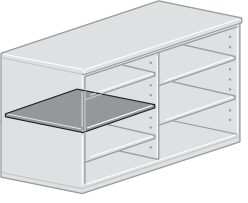
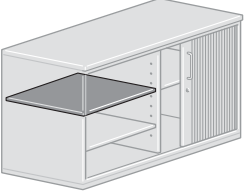
Beschreibung		Bestell-Nr.	
<p>Schranksockel</p> <p>für Beistellschränke B 420 mm für Beistellschränke B 820 mm für Beistellschränke B 1200 mm</p> <p>für Beistellschränke B 420 mm für Beistellschränke B 820 mm für Beistellschränke B 1200 mm</p>		<p>420 mm x 600 mm x 30 mm 820 mm x 600 mm x 30 mm 1200 mm x 600 mm x 30 mm</p> <p>420 mm x 600 mm x 80 mm 820 mm x 600 mm x 80 mm 1200 mm x 600 mm x 80 mm</p>	<p>08-4A 08-4B 08-4C</p> <p>08-4R 08-4S 08-4T</p>
<p>Ablageschieberelement</p> <p>1-fach</p> <p>2-fach</p>		<p>420 mm x 600 mm x 19 mm 820 mm x 600 mm x 19 mm</p> <p>1200 mm x 600 mm x 19 mm</p>	<p>08-4E 08-4F</p> <p>08-4G</p>
<p>Deckplatte</p> <p>für Beistellschränke B = 420 mm für Beistellschränke B = 820 mm für Beistellschränke B = 1200 mm</p> <p>für Eck-Beistellschrank</p> <p>Alternativ sind auch durchgehende Deckplatten über mehrere Beistellschränke möglich.</p>		<p>426 mm x 610 mm x 30 mm 826 mm x 610 mm x 30 mm 1206 mm x 610 mm x 30 mm</p> <p>971 mm x 610 mm x 30 mm</p>	<p>08-4K 08-4L 08-4M</p> <p>08-4X</p>
<p>Zusatzfachboden</p> <p>für Beistellschränke B 420/820 mm für Beistellschränke B 1200 mm</p> <p>für Beistellschrank 08-2D</p>		<p>380 mm x 520 mm x 19 mm 570 mm x 520 mm x 19 mm</p> <p>380 mm x 540 mm x 19 mm</p>	<p>08-5A 08-5C</p> <p>08-5E</p>
<p>Zusatzfachboden für Rolladenschränke</p> <p>für Rolladenschränke B = 820 mm</p> <p>für Rolladenschränke B = 1200 mm</p>		<p>340 mm x 490 mm x 19 mm</p> <p>530 mm x 490 mm x 19 mm</p>	<p>08-5B</p> <p>08-5D</p>

Beistellschränke

Die Rückwände der Raumteiler-Elemente können praxisgerecht zusätzlich genutzt werden. Durch das Anbringen einer Pinnwand oder einer beschriftbaren Stahlblechfläche entsteht eine sinnvolle Informations- und Kommunikationsfläche. Ausführung Pinnwand und pulverbeschichtetes Stahlblech in Farbe weiß. Einfache Montage durch doppelseitiges Klebeband.

Technische Daten

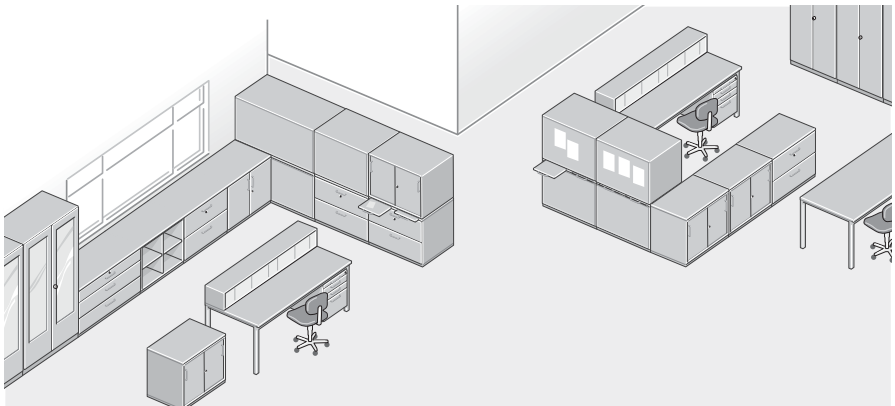
Beschreibung			Bestell-Nr.
<p>Pinnwand</p> <p>für Schrankmaß für Schrankmaß für Schrankmaß</p> <p>für Schrankmaß für Schrankmaß</p>		<p>Breite = 379 mm x Tiefe = 681 mm Breite = 779 mm x Tiefe = 681 mm Breite = 1159 mm x Tiefe = 681 mm</p> <p>Breite = 779 mm x Tiefe = 1061 mm Breite = 1159 mm x Tiefe = 1061 mm</p>	<p>09-7A 09-7B 09-7C</p> <p>09-8B 09-8C</p>
<p>Stellvariante Raumteiler Elemente</p>			

Büro- Hochschränke

K2

Büro Hochschränke



Bei Büro-Schranksystemen sind andere Breitenraster und eine geringere Schranktiefe (Ordertiefe) als bei Labor-Schranksystemen üblich.

Die technische Ausführung beim Büro-Schranksystem ist jedoch identisch wie beim Labor-Schranksystem. Durch die Verwendung gleicher Beschläge, Materialien und Oberflächen können die Labor- und Büro-Schranksysteme problemlos miteinander kombiniert werden.

Es stehen ebenso Grund- und Anbauschränkelemente, Eckelemente und Aufsatzelemente zur Verfügung.

Auch millimetergenau angepasste Schrankwände gehören selbstverständlich ebenfalls zum Angebot von Elabo.

Zusatzausstattungen für Büroschränke mit Aufsatzelementen, wie Leiterzarge, Alu-Leiter oder Trittschemel können baugleich vom Labor-Schranksystem verwendet werden.

Büro Hochschränke

Mit einem Schrankgrundelement und weiteren Anbauelementen können preiswert und optisch ansprechend ganze Schrankwände konfiguriert werden. Auf Wunsch können die Schränke durch Rückwand-Aufdoppelung praktische Raumteilerfunktionen übernehmen.

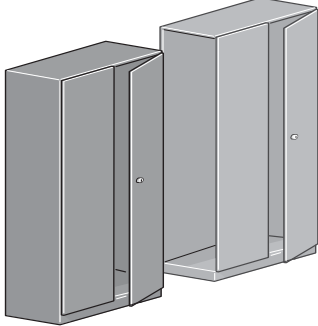
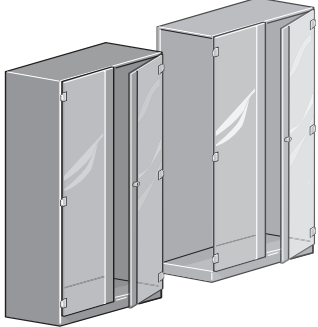
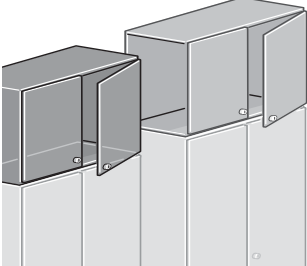
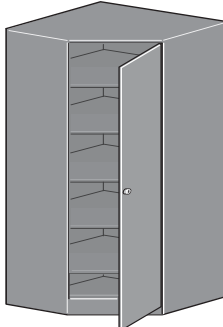

Technische Daten

Beschreibung		Bestell-Nr.
<p>Hochschrank zweitürig</p> <p>2 Flügeltüren 1 Griff mit Schloss</p> <p>Grundelement Anbauelement</p>		<p>820 mm x 440 mm x 2045 mm 800 mm x 440 mm x 2045 mm</p> <p>07-4A 07-4B</p>
<p>Hochschrank zweitürig, verglast</p> <p>2 Flügeltüren in voller Türhöhe verglast 1 Griff mit Schloss</p> <p>Grundelement Anbauelement</p>		<p>820 mm x 440 mm x 2045 mm 800 mm x 440 mm x 2045 mm</p> <p>07-4L 07-4M</p>
<p>Aufsatzelement zweitürig</p> <p>2 Flügeltüren 1 Griff</p> <p>Grundelement Anbauelement</p> <p>Z = gewünschtes Höhenmaß bitte angeben</p>		<p>820 mm x 440 mm x max. 980 mm 800 mm x 440 mm x max. 980 mm</p> <p>07-4CZ 07-4DZ</p>
<p>Eck- Grundelement eintürig</p> <p>1 Flügeltür rechts</p> <p>Grundelement 1 Griff mit Schloss 5 höhenverstellbare Fachböden 19 mm stark</p> <p>Aufsatz-Grundelement 1 Griff</p>		<p>765 mm x 440 mm x 2045 mm</p> <p>07-4P</p> <p>765 mm x 440 mm x max. 980 mm</p> <p>07-4N</p>

Büro Kompletttschränke

Die vorkonfektionierten Kombi-Schranklösungen sind praxisbewährte Ausführungen für den Bürobereich. Hinter den Flügeltüren finden Ordner griffgünstig Platz. Hängeregistratur-Vollauszüge enthalten die notwendigen Unterlagen im DIN-A4 Format. Die Stahlblechschubladen dienen zur Aufbewahrung von Büroutensilien unterschiedlichster Art.

Technische Daten

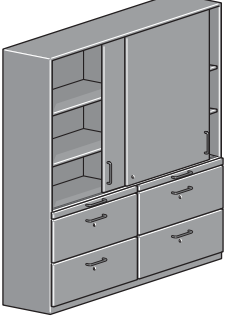
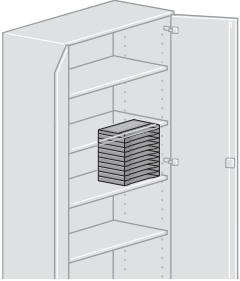
Beschreibung			Bestell-Nr.
<p>Kompletttschrank mit Schubladen</p> <ul style="list-style-type: none"> 2 Flügeltüren 1 Griff mit Schloss 2 Fachböden höhenverstellbar 7 Schubladen (nicht abschließbar) 		820 mm x 440 mm x 2045 mm	07-4E
<p>Kompletttschrank mit Hängeregistratur</p> <ul style="list-style-type: none"> 2 Flügeltüren 1 Griff mit Schloss 2 Fachböden höhenverstellbar 3 Hängeregistratur-Vollauszüge für je 2 x DIN A4 Hängemappen 		820 mm x 440 mm x 2045 mm	07-4G
<p>Kompletttschrank mit Hängeregistratur</p> <ul style="list-style-type: none"> 2 Schiebetüren 1 Schloss 1 Mittelwand 4 Fachböden höhenverstellbar 2 Ablageschieber 4 Hängeregistratur-Vollauszüge für je 2 x DIN A4 Hängemappen 		1620 mm x 440 mm x 2045 mm	07-4J
<p>Formularablagensatz</p> <p>für DIN A4 Formulare, Kunststoff grau, 11-fach, in alle Schranksysteme passend</p> <p>Farbe lichtgrau</p>		326 mm x 210 mm x 330 mm	07-7R

Büro Hochschränke Zubehör

Technische Daten

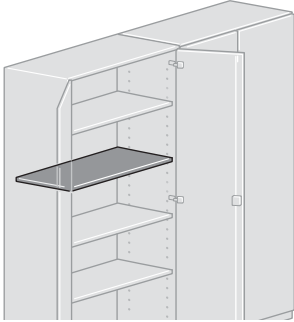
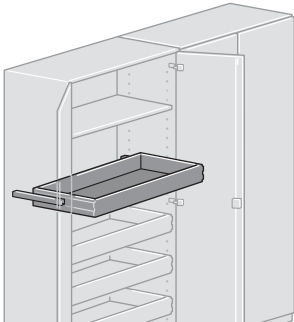
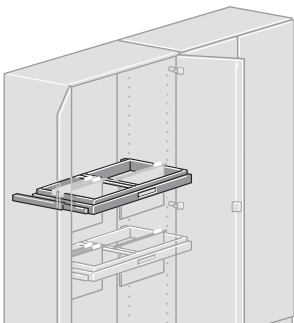
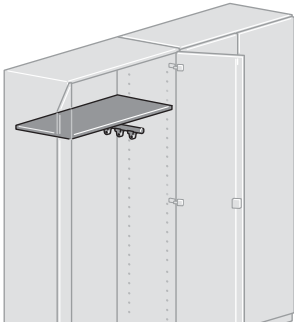
Beschreibung		Bestell-Nr.
<p>Fachboden</p> <p>beidseitig melaminharzbeschichtet. Kante mit schlagzähem Umleimer</p>		<p>780 mm x 380 mm x 19 mm</p> <p>07-4Q</p>
<p>Stahlblechschublade</p> <p>mit Teleskop-Vollauszug Tragkraft 60 kg</p>		<p>708 mm x 328 mm x 80 mm (Nutzbare Innenmaße)</p> <p>07-4T</p>
<p>Hängeregistratur</p> <p>für 2 x DIN A4-Hängemappe mit Teleskop-Vollauszug Tragkraft 60 kg</p>		<p>780 mm x 380 mm x 70 mm</p> <p>07-4R</p>
<p>Kleiderstange</p> <p>Fachboden mit darunter montierter, ausziehbarer Kleiderstange</p>		<p>780 mm x 380 mm x 19 mm</p> <p>07-4S</p>

Ordnungshilfen Büro-Hochschränke

Die im Büro-Schranksystem eingesetzten Stahlblechschubladen sind technisch baugleich wie beim Labor-System. Das durchgängige Ordnungssystem sorgt hier gleichermaßen für eine optimale Organisation - ob Unterschrank-, Beistellschrank- oder Hochschrank-Schublade. Sollen Trennwände und Fächerteiler in der Breit-Schublade eingesetzt werden, sind pro Schublade 1 Satz Lochrasterleisten erforderlich.

Technische Daten

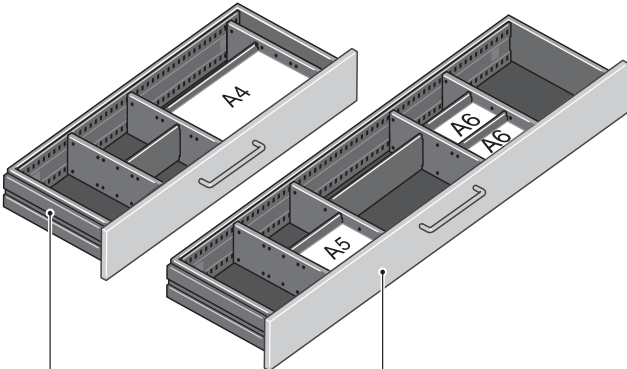
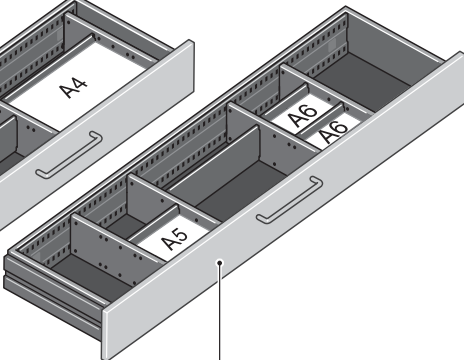
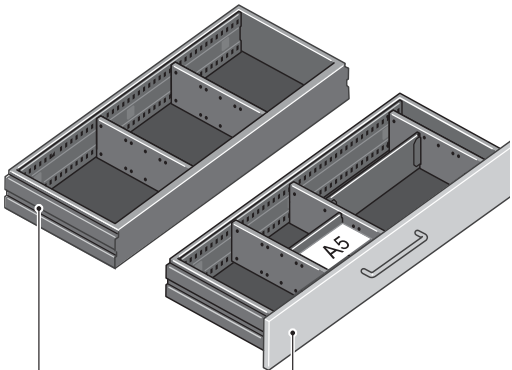
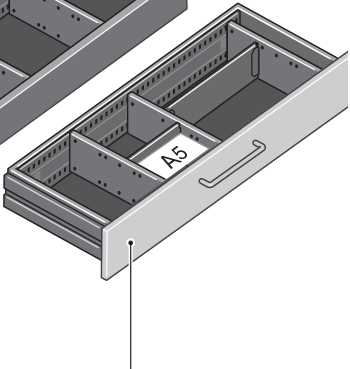
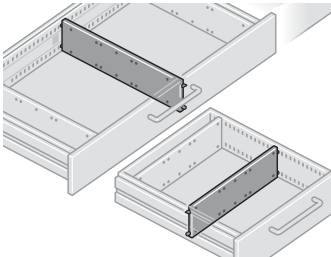
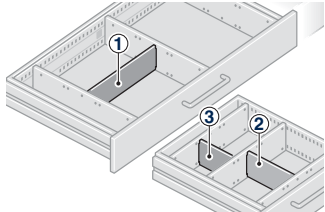
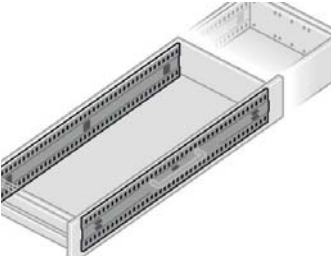
Beschreibung	Bestell-Nr.		
<div style="display: flex; justify-content: space-around;"> <div style="text-align: center;">  <p>Breit-Stahlblechschublade mit Blende Innenmaße: T = 326 mm, B = 708 mm für Beistellschränke Breite 820 mm</p> </div> <div style="text-align: center;">  <p>Breit-Stahlblechschublade mit Blende Innenmaße: T = 326 mm, B = 1090 mm für Beistellschränke Breite 1200 mm</p> </div> <div style="text-align: center;">  <p>Breit-Stahlblechschublade innen liegend Innenmaße: T = 326 mm, B = 690 mm für Hochschränke Breite 820 mm</p> </div> <div style="text-align: center;">  <p>Breit-Stahlblechschublade mit Blende Innenmaße: T = 326 mm, B = 690 mm für Hochschränke Breite 820 mm</p> </div> </div>			
<p>Trennwände</p> <p>Metall schwarz</p>		<p>326 mm x 10 mm x 75 mm</p>	<p>07-7A</p>
<p>Fächerteiler</p> <p>(1) Fächerteiler A4 Metall schwarz (2) Fächerteiler A5 Metall schwarz (3) Fächerteiler A6 Metall schwarz</p>		<p>310 mm x 1 mm x 72 mm 210 mm x 1 mm x 72 mm 150 mm x 1 mm x 72 mm</p>	<p>07-7C 07-7D 07-7E</p>
<p>Lochrasterleisten</p> <p>1 Paar Leisten (vorne / hinten) Metall schwarz für Breit-Schubladen mit Innenbreite 690 mm Innenbreite 1090 mm</p> <p>Erforderlich für den Einsatz von Trennwänden und Fächerteilern in Breit-Schubladen.</p>		<p>689 mm x 4 mm x 84 mm 1089 mm x 4 mm x 84 mm</p>	<p>07-7F 07-7H</p>

Büro-Beistellschränke

Technische Daten

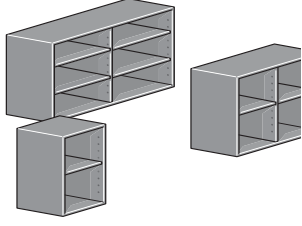
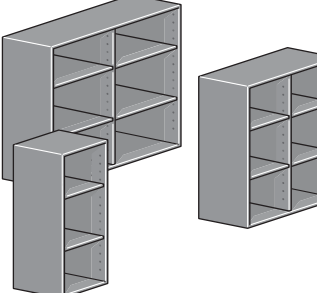
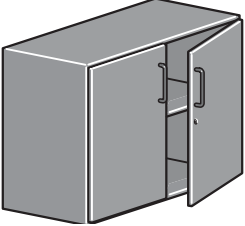
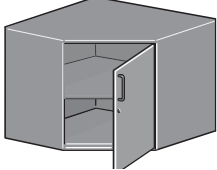
Beschreibung		Bestell-Nr.
<p>Beistellregal</p> <p>1 Fachboden</p> <p>Mittelwand</p> <p>2 Fachböden</p> <p>Mittelwand</p> <p>2 Fachböden</p>		<p>420 mm x 440 mm x 720 mm</p> <p>820 mm x 440 mm x 720 mm</p> <p>1200 mm x 440 mm x 720 mm</p>
<p>Beistellregal</p> <p>2 Fachböden</p> <p>1 Mittelwand</p> <p>4 Fachböden</p> <p>1 Mittelwand</p> <p>4 Fachböden</p>		<p>420 mm x 440 mm x 1100 mm</p> <p>820 mm x 440 mm x 1100 mm</p> <p>1200 mm x 440 mm x 1100 mm</p>
<p>Beistellschrank</p> <p>2 Flügeltüren</p> <p>1 Mittelwand</p> <p>2 Fachböden</p>		<p>820 mm x 440 mm x 720 mm</p>
<p>Eck-Beistellschrank</p> <p>1 Flügeltür rechts</p> <p>1 höhenverstellbarer Fachboden 19 mm stark</p> <p>Sockel</p>		<p>765 mm x 440 mm x 720 mm</p> <p>765 mm x 440 mm x 30 mm</p> <p>765 mm x 440 mm x 80 mm</p>
		<p>09-2A</p> <p>09-2B</p> <p>09-2C</p> <p>09-3A</p> <p>09-3B</p> <p>09-3C</p> <p>09-2D</p> <p>09-2P</p> <p>09-4U</p> <p>09-4V</p>

Büro-Beistellschränke

Technische Daten

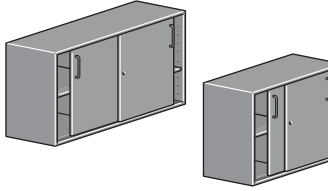
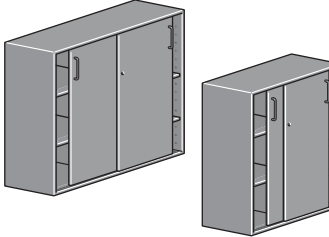
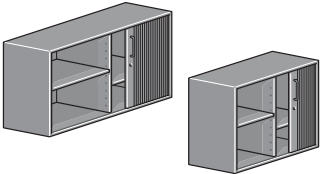
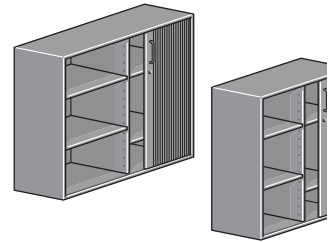
Beschreibung		Bestell-Nr.
<p>Beistellschrank</p> <p>mit Schiebetüren, Mittelwand 2 Fachböden</p> <p>mit Schiebetüren, Mittelwand 2 Fachböden</p>		<p>820 mm x 440 mm x 720 mm</p> <p>1200 mm x 440 mm x 720 mm</p> <p>09-2E</p> <p>09-2F</p>
<p>Beistellschrank</p> <p>mit Schiebetüren, Mittelwand 4 Fachböden</p> <p>mit Schiebetüren, Mittelwand 4 Fachböden</p>		<p>820 mm x 440 mm x 1100 mm</p> <p>1200 mm x 440 mm x 1100 mm</p> <p>09-3E</p> <p>09-3F</p>
<p>Beistellschrank</p> <p>mit Quer-Rolläden, Mittelwand 2 Fachböden</p> <p>mit Quer-Rolläden, Mittelwand 2 Fachböden</p>		<p>820 mm x 440 mm x 720 mm</p> <p>1200 mm x 440 mm x 720 mm</p> <p>09-2G</p> <p>09-2H</p>
<p>Beistellschrank</p> <p>mit Quer-Rolläden, Mittelwand 4 Fachböden</p> <p>mit Quer-Rolläden, Mittelwand 4 Fachböden</p>		<p>820 mm x 440 mm x 1100 mm</p> <p>1200 mm x 440 mm x 1100 mm</p> <p>09-3G</p> <p>09-3H</p>

Büro-Beistellschränke

Technische Daten

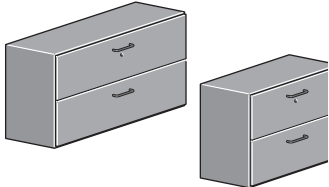
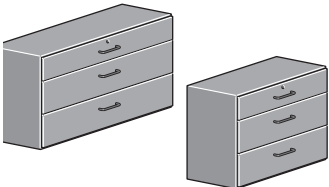
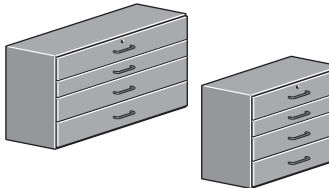
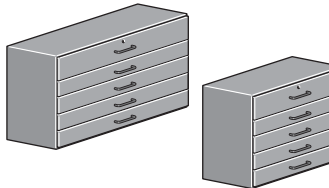
Beschreibung			Bestell-Nr.
<p>Beistellschrank</p> <p>mit Hängeregistratur 2-fach 2 x A4 quer</p> <p>mit Hängeregistratur 2-fach 3 x A4 quer</p>		<p>820 mm x 440 mm x 720 mm</p> <p>1200 mm x 440 mm x 720 mm</p>	<p>09-2J</p> <p>09-2K</p>
<p>Beistellschrank</p> <p>mit 3 Schubladen 3 + 4 + 4 HE</p>		<p>820 mm x 440 mm x 720 mm</p> <p>1200 mm x 440 mm x 720 mm</p>	<p>09-2R</p> <p>09-2U</p>
<p>Beistellschrank</p> <p>mit 4 Schubladen 3 + 2 + 3 + 3 HE</p>		<p>820 mm x 440 mm x 720 mm</p> <p>1200 mm x 440 mm x 720 mm</p>	<p>09-2S</p> <p>09-2V</p>
<p>Beistellschrank</p> <p>mit 5 Schubladen 3 + 2 + 2 + 2 + 2 HE</p>		<p>820 mm x 440 mm x 720 mm</p> <p>1200 mm x 440 mm x 720 mm</p>	<p>09-2T</p> <p>09-2W</p>

Büro-Beistellschränke Zubehör

Technische Daten

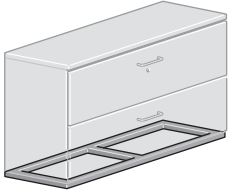
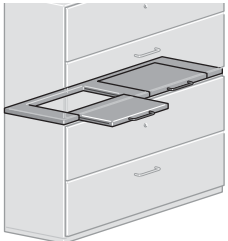
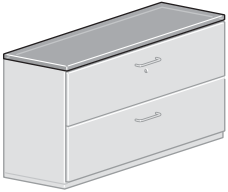
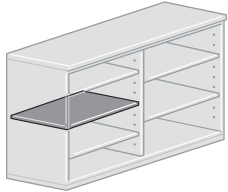
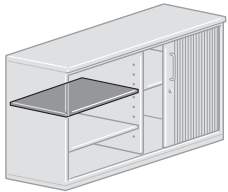
Beschreibung			Bestell-Nr.
<p>Sockel</p> <p>für Beistellschränke B = 420 mm für Beistellschränke B = 820 mm für Beistellschränke B = 1200 mm</p> <p>für Beistellschränke B = 420 mm für Beistellschränke B = 820 mm für Beistellschränke B = 1200 mm</p>		<p>420 mm x 440 mm x 30 mm 820 mm x 440 mm x 30 mm 1200 mm x 440 mm x 30 mm</p> <p>420 mm x 440 mm x 80 mm 820 mm x 440 mm x 80 mm 1200 mm x 440 mm x 80 mm</p>	<p>09-4A 09-4B 09-4C</p> <p>09-4R 09-4S 09-4T</p>
<p>Ablageschieber</p> <p>1-fach</p> <p>2-fach</p>		<p>420 mm x 440 mm x 19 mm 820 mm x 440 mm x 19 mm</p> <p>1200 mm x 440 mm x 19 mm</p>	<p>09-4E 09-4F</p> <p>09-4G</p>
<p>Deckplatte</p> <p>für Beistellschränke B = 420 mm für Beistellschränke B = 820 mm für Beistellschränke B = 1200 mm</p> <p>für Eck-Beistellschrank</p> <p>Alternativ sind auch durchgehende Deckplatten über mehrere Beistellschränke möglich.</p>		<p>426 mm x 450 mm x 30 mm 826 mm x 450 mm x 30 mm 1206 mm x 450 mm x 30 mm</p> <p>771 mm x 450 mm x 30 mm</p>	<p>09-4K 09-4L 09-4M</p> <p>09-4X</p>
<p>Zusatzfachboden</p> <p>für Beistellschränke B = 420/820 mm für Beistellschränke B = 1200 mm</p> <p>für Beistellschrank 09-2D</p>		<p>380 mm x 360 mm x 19 mm 570 mm x 360 mm x 19 mm</p> <p>380 mm x 380 mm x 19 mm</p>	<p>09-5A 09-5C</p> <p>09-5E</p>
<p>Zusatzfachboden</p> <p>für Rolladenschränke B = 820 mm für Rolladenschränke B = 1200 mm</p>		<p>340 mm x 330 mm x 19 mm 530 mm x 330 mm x 19 mm</p>	<p>09-5B 09-5D</p>

Büro-Beistellschränke Zubehör

Wie im Bereich Labor können die Rückwände der Raumteiler-Elemente zur internen Information genutzt werden. Durch das Anbringen einer Pinnwand oder einer beschriftbaren Stahlblechfläche entsteht eine sinnvolle Kommunikationsmöglichkeit. Ausführung Pinnwand und pulverbeschichtetes Stahlblech in Farbe weiß. Einfache Montage durch beidseitiges Klebeband.

Technische Daten

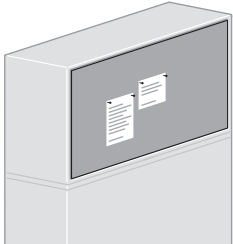
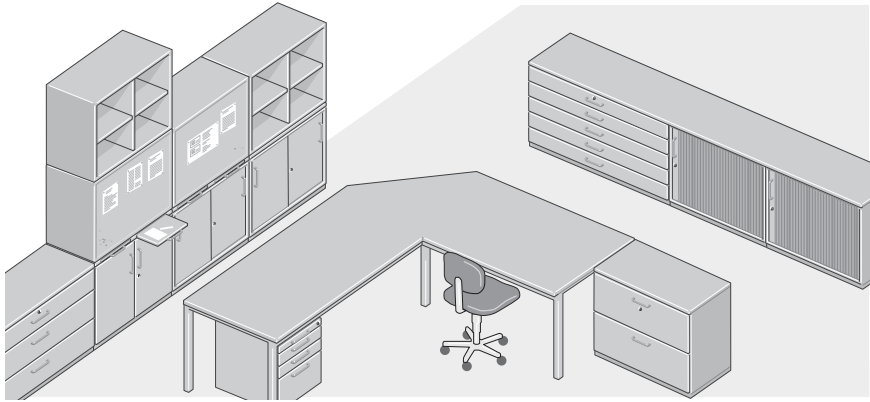
Beschreibung			Bestell-Nr.
<p>Pinnwand</p> <p>für Schrankmaß für Schrankmaß für Schrankmaß</p> <p>für Schrankmaß für Schrankmaß</p>		<p>420 mm x 720 mm 820 mm x 720 mm 1200 mm x 720 mm</p> <p>820 mm x 1100 mm 1200 mm x 1100 mm</p>	<p>09-7A 09-7B 09-7C</p> <p>09-8B 09-8C</p>
<p>Stellvarianten Raumteiler-Elemente</p>			

L 19" Schränke



19" Schränke



19" Unterschranke



Technische Merkmale

Passend zu den InForm Systemtischen lassen sich 19"-Unterschranke und Schränke- fest oder fahrbar- wahlweise unter den Tisch, seitlich als Anbauelement oder einzeln stehend zu kompletten Funktionsgruppen verbinden und optimal einsetzen. Max. zulässiges Gesamtgewicht 180 kg.

Deckel und Boden sind als Aluminium-Gussteil ausgeführt. Die 4 Alu Rasterprofile ermöglichen den Einbau von 19"-Komponenten gemäß DIN 41494.



Die Seitenwände und die Rückwand sind aus 1,5 mm Stahlblech gefertigt. Die 19"-Beistellschränke sind passend zum Tischdesign oben mit einer 30 mm starken Tischplatte mit Postformingkante abgedeckt.

Für den Ausbau der 19"-Unterschranke und Schränke stehen Tastaturauszüge und Trägerschienen zur Verfügung.

Die 19"-Schränke können mit dem robusten Alu-Druckguss-Sockel zu mobilen Einheiten aufgerüstet werden.

19" Unterschränke

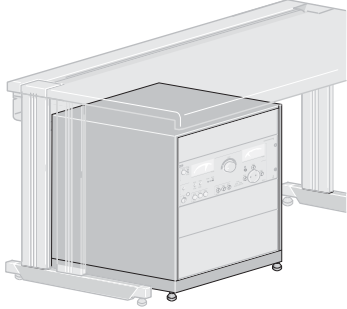
Technische Daten

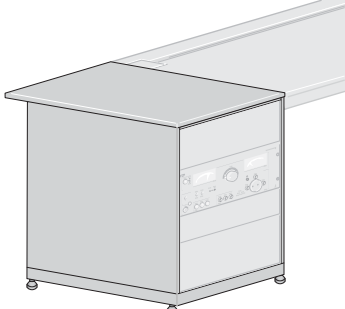
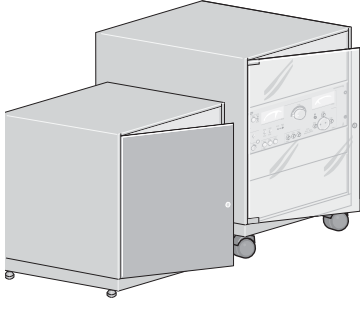
Beschreibung		Best-Nr.
<p>Unterschrank 19" / 12HE</p> <p>Alu-Grundkonstruktion, Seiten- und Rückwand aus Stahlblech, obere Abdeckplatte mit 30 mm Postformingkante, Farbe lichtgrau unter 800/900 mm tiefe Tische unter 1000 mm tiefe Tische</p> <p>B = 553 mm x T = 600 mm x H = 670 mm B = 553 mm x T = 800 mm x H = 670 mm</p>		<p>73-1A 73-2A</p>
<p>Beistellschrank fahrbar 19" / 12HE</p> <p>wie 73-1A/2A, jedoch mit 4 Lenkrollen 75 mm Durchmesser, Abdeckplatte in Tischplattentiefe neben 800 mm tiefe Tische B = 553 mm x T = 600 mm x H = 750 mm</p> <p>neben 900 mm tiefe Tische B = 553 mm x T = 600 mm x H = 750 mm</p> <p>neben 1000 mm tiefe Tische B = 553 mm x T = 800 mm x H = 750 mm</p>		<p>73-1B 73-1D 73-2B</p>
<p>Beistellschrank 19" / 14HE</p> <p>wie 73-1A/2A, Abdeckplatte in Tischplattentiefe neben 800 mm tiefe Tische B = 553 mm x T = 600 mm x H = 750 mm</p> <p>neben 900 mm tiefe Tische B = 553 mm x T = 600 mm x H = 750 mm</p> <p>neben 1000 mm tiefe Tische B = 553 mm x T = 800 mm x H = 750 mm</p>		<p>73-1C 73-1E 73-2C</p>
<p>Türen 12HE / 14HE abschließbar</p> <p>Stahlblechtür, 1,5 mm stark, lichtgrau pulverbeschichtet für 12HE-Schrank links, 19" / 12HE für 12HE-Schrank rechts, 19" / 12HE für 14HE-Schrank links, 19" / 14HE für 14HE-Schrank rechts, 19" / 14HE</p> <p>Rauchglastür für 12HE-Schrank links, 19" / 12HE für 12HE-Schrank rechts, 19" / 12HE für 14HE-Schrank links, 19" / 14HE für 14HE-Schrank rechts, 19" / 14HE</p>		<p>73-3A 73-3B 73-3C 73-3D</p> <p>73-3L 73-3M 73-3N 73-3P</p>

19" Schränke

Technische Daten

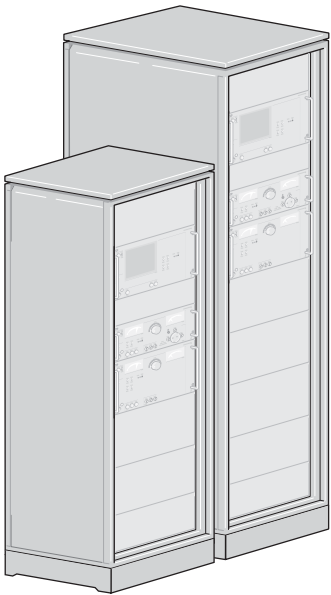
Beschreibung		Best-Nr.
<p>19" Mini-Rack 25HE</p> <p>Ausführung wie 19"-Unterschranke, jedoch oberer Gehäuseabschluss aus Stahlblech, Farbe lichtgrau.</p> <p>B = 82 mm x T = 86 mm x H = 50 mm B = 82 mm x T = 86 mm x H = 50 mm</p> <p>Stahltür mit Schloss für 19" Mini-Rack links, 19" / 25HE für 19" Mini-Rack rechts, 19" / 25HE</p> <p>Rauchglastür mit Schloss für 19" Rack links, 19" / 25HE für 19" Rack rechts, 19" / 25HE</p>		<p>73-1F 73-2F</p> <p>73-3E 73-3F</p> <p>73-3Q 73-3R</p>
<p>19" Euro-Rack 34HE / 43HE</p> <p>Ausführung wie 73-1F, jedoch mit verstärkter Alu-Grundkonstruktion für Boden, Deckel und Raster-Höhenprofile. Stahlrückwand als Tür ausgeführt.</p> <p>19" Euro-Rack 34 HE B = 600 mm x T = 600 mm x H = 1737 mm B = 600 mm x T = 800 mm x H = 1737 mm</p> <p>19" Euro-Rack 43 HE B = 82 mm x T = 86 mm x H = 50 mm B = 82 mm x T = 86 mm x H = 50 mm</p> <p>Stahltür mit Schloss für 19" Euro-Rack links, 19" / 34HE für 19" Euro-Rack rechts, 19" / 34HE für 19" Euro-Rack links, 19" / 43HE für 19" Euro-Rack rechts, 19" / 43HE</p> <p>Rauchglastür mit Schloss für 19" Euro-Rack links, 19" / 34HE für 19" Euro-Rack rechts, 19" / 34HE für 19" Euro-Rack links, 19" / 43HE für 19" Euro-Rack rechts, 19" / 43HE</p>		<p>73-1G 73-2G</p> <p>73-1J 73-2J</p> <p>73-3G 73-3H 73-3J 73-3K</p> <p>73-3T 73-3U 73-3V 73-3W</p>

Zubehör für 19" Schränke

Technische Daten

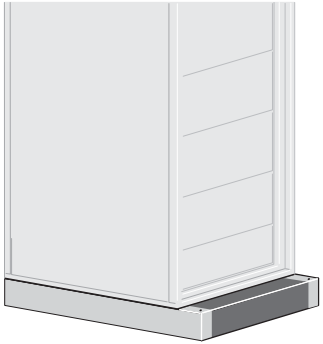
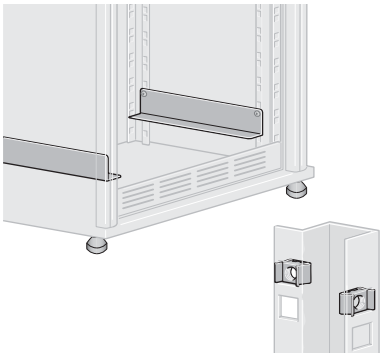
Beschreibung		Best-Nr.
<p>19" Tastaturauszug</p> <p>1HE, mit Gerätegriff, passend u.a. für Cherry-Tastatur mit Touch-Pad</p>		<p>73-4A</p>
<p>Sockel für 19" Racks</p> <p>aus stabilem Alu-Druckguss, fahrbar mit Feststeller,</p> <p>passend für 19"-Euro-Racks mit Schrantiefe 600 mm und 800 mm B = 602 mm x T = 890 mm x H = 117 mm</p> <p>passend für 19"-Mini-Racks für Schranktiefe 600 mm B = 546 mm x T = 893 mm x H = 81 mm</p> <p>für Schranktiefe 800 mm B = 546 mm x T = 872 mm x H = 81 mm</p>		<p>73-4E</p> <p>73-4EZMR600</p> <p>73-4EZMR800</p>
<p>Führungsschienen</p> <p>aus Stahlblech gelb chromatiert</p> <p>passend für</p> <p>19" Unterschränke</p> <p>19" Mini-Racks</p> <p>für Schranktiefe 600 mm B = 36 mm x T = 468 mm x H = 50 mm</p> <p>für Schranktiefe 800 mm B = 36 mm x T = 647 mm x H = 50 mm</p> <p>passend für 19" Euro-Racks</p> <p>für Schranktiefe 600 mm B = 36 mm x T = 417 mm x H = 50 mm</p> <p>für Schranktiefe 800 mm B = 36 mm x T = 417 mm x H = 50 mm</p> <p>Käfigmutter M6 (Stück) für 19" Rasterprofil B = 14 mm x T = 9 mm x H = 13 mm</p>		<p>73-4K</p> <p>73-4L</p> <p>73-4K Z01</p> <p>73-4L Z01</p> <p>73-4P</p>

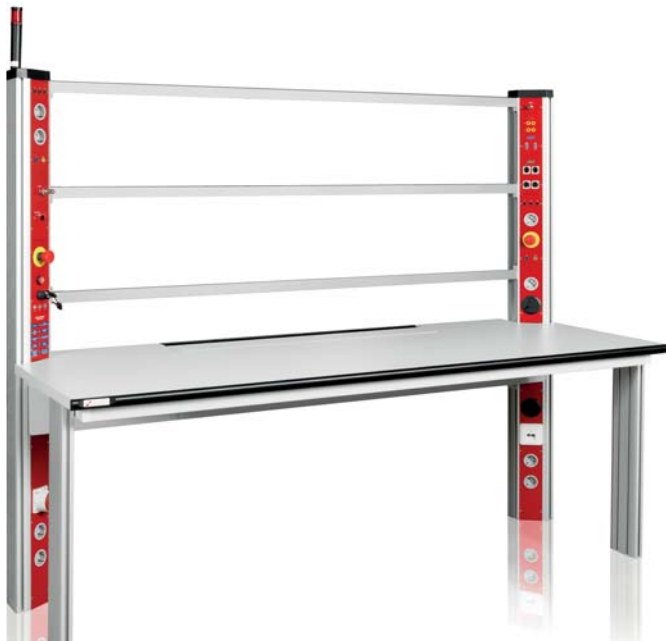



M Ausbildung

Inhaltsverzeichnis

Tische

M1

Primus One

System-Tisch mit Kabelklappe und Kabelwanne

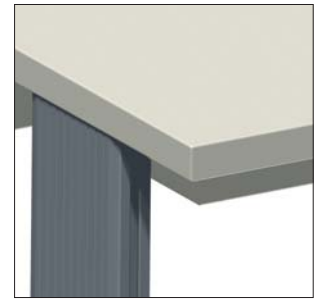

Kantenband



F- Kante

Technische Merkmale

- Hintere Tischbeine als Systemprofilsäule mit integriertem Kabelkanal
- Schwerlastnuten an den Tischbeinen zur Zubehörfestigung
- Versenkbare Kabelklappe zentral angeordnet
- Großvolumige Kabelwanne mit Zugriff von vorne
- Bei Reihenaufstellung Möglichkeit zur Durchverkabelung
- Niveausteller zum Ausgleich von Bodenunebenheiten
- Optional mit Höhenverstellung - auch nachrüstbar
- Individuelle Farbgebung möglich
- Systemsäulen hinten erweiterbar
- Vordere Tischbeine zurückversetzbar für mehr Beinfreiheit

Hinweis

Profilplatten sind separat zu bestellen. Diese finden Sie im Kapitel 1.1 Zubehör Tische

Primus One

System-Tisch mit Kabelklappe und Kabelwanne

Technische Daten

Tischplatte	
Stärke	30 mm
Frontkanten	Kantenband 3 mm stark oder Flexi-Line Kante, austauschbar (F-Kante)
Beschichtung	HPL Schichtstoff 0,8 mm, blendfrei, abriebfest nach EN 438, kurzzeitig hitzebeständig, schwer entflammbar
Dekor	lichtgrau RAL 7035
Kabelkanal	
Abmessungen	Höhe = 150 mm, Tiefe = 175 mm
Kabelklappe	
Ausführung	Versenkbar, mit rückseitiger Bürstenleiste
Abmessungen	Breite = 880 mm, Tiefe = 124 mm, Höhe = 30 mm
Belastbarkeit	
Gewichtsbelastung	200 kg Flächenlast
ESD Variante	
Tischplatte	Eigenschaften wie Standard jedoch zusätzlich volumenleitfähig
Ausführung nach	DIN EN 61340-5-1 Teil 5-1
Abmessungen	
Breiten	1200 mm, 1500 mm, 1600 mm, 1800 mm, 2000 mm
Tiefen	800 mm, 900 mm, 1000 mm
Höhe	750 mm

Bestellnummern

Breite x Tiefe	Lichtes Maß zwischen den Profilen	F- Kante	Kantenband
1200 mm x 800 mm	964 mm	K0-1E	K0-1E.S
1500 mm x 800 mm	1264 mm	K0-1D	K0-1D.S
1600 mm x 800 mm	1364 mm	K0-1C	K0-1C.S
1800 mm x 800 mm	1564 mm	K0-1B	K0-1B.S
2000 mm x 800 mm	1764 mm	K0-1A	K0-1A.S
1200 mm x 900 mm	964 mm	K0-2E	K0-2E.S
1500 mm x 900 mm	1264 mm	K0-2D	K0-2D.S
1600 mm x 900 mm	1364 mm	K0-2C	K0-2C.S
1800 mm x 900 mm	1564 mm	K0-2B	K0-2B.S
2000 mm x 900 mm	1764 mm	K0-2A	K0-2A.S
1200 mm x 1000 mm	964 mm	K0-3E	K0-3E.S
1500 mm x 1000 mm	1264 mm	K0-3D	K0-3D.S
1600 mm x 1000 mm	1364 mm	K0-3C	K0-3C.S
1800 mm x 1000 mm	1564 mm	K0-3B	K0-3B.S
2000 mm x 1000 mm	1764 mm	K0-3A	K0-3A.S

Primus One

System-Aufbau 3HE



Technische Merkmale

- Ergonomisch zum Bediener geneigt (Frontneigung)
- Komplett elektrisch vorverdrahtet mit Geräteanschlüssen
- Bestückbar mit Elabo- oder Fremdgeräten
- Abnehmbare Metallrückwand



Hinweis

Der abgebildete Tisch muss separat bestellt werden

Primus One

System-Aufbau 3HE

Technische Daten

Korpus		
Stärke	19 mm	
Beschichtung	Melaminharzbeschichtet, beständig gegen organische Lösungsmittel, schwache Säuren, Benzin und Öl	
Dekor	lichtgrau RAL 7035	
Abmessungen	Breite	Bestückung
Breiten	1200 mm	216TE
	1500 mm	270TE
	1600 mm	294TE
	1800 mm	330TE
	2000 mm	372TE
Tiefe		Oben: 375 mm Unten: 388 mm
Höhe	3HE	211 mm

Bestellnummern

Breite	Standard
1200 mm	K4-2E.X01
1500 mm	K4-2D.X01
1600 mm	K4-2C.X01
1800 mm	K4-2B.X01
2000 mm	K4-2A.X01

Passendes Systemprofil (1 Paar)

Länge: 210 mm	K5-1P.0210
---------------	------------

Primus One

Klapptechnik System 3HE



Technische Merkmale

- Versenkbarer Gerätekorpus zum Schutz der Geräte bei Nichtgebrauch
- Im eingefahrenen Zustand Einsatz als normaler Arbeitstisch
- Gerätekorpus bestückbar mit Elabo oder Fremdgeräten
- Komplett elektrisch vorverdrahtet mit Geräteanschlüssen
- Ergonomische und übersichtliche Anordnung der Geräte
- Systemprofile nach oben erweiterbar
- Unterbauwanne mit Revisionsklappe
- In Verbindung mit Software Endpositionserkennungen
- Austauschbare ergonomisch geformte Frontkante
- Hintere Tischbeine zur Kabelzuführung nutzbar
- Optional fernsteuerbar über Taster oder Software



Lieferumfang

Primus One Systemtisch mit integriertem Versenkkorpus und elektrischem Antrieb
Höhenprofile, Wechselrahmen, Profilplatten und Geräte sind separat zu bestellen

Hinweis

Profilplatten unter der Tischplatte benötigen eine Höhe von 480 mm

Primus One

Klapptechnik System 3HE

Technische Daten

Tischplatte	
Stärke	30 mm
Frontkante	F-Flexi-Line Kante, austauschbar
Beschichtung	HPL Schichtstoff 0,8mm, blendfrei, abriebfest nach EN 438, kurzzeitig hitzebeständig, schwer entflammbar
Dekor	Lichtgrau RAL 7035
Gerätekörper	
Stärke	3HE Rastersystem nach DIN 41494 1TE = 5,08 mm
Frontkante	19 mm
Beschichtung	Melaminharzbeschichtet, beständig gegen organische Lösungsmittel, schwache Säuren, Benzin und Öl
Dekor	Lichtgrau RAL 7035
Abmessungen	
Breiten	1200 mm, 1500 mm, 1600 mm, 1800 mm, 2000 mm
Tiefe	800 mm, 900 mm
Höhe	750 mm

Bestellnummern

Breite x Tiefe	Bestückungsbreite	Bestellnummer
1200 mm x 800 mm	3HE / 144TE	A7-4E
1500 mm x 800 mm	3HE / 188TE	A7-4D
1600 mm x 800 mm	3HE / 224TE	A7-4C
1800 mm x 800 mm	3HE / 270TE	A7-4B
2000 mm x 800 mm	3HE / 300TE	A7-4A
1200 mm x 900 mm	3HE / 144TE	A7-5E
1500 mm x 900 mm	3HE / 188TE	A7-5D
1600 mm x 900mm	3HE / 224TE	A7-5C
1800 mm x 900 mm	3HE / 270TE	A7-5B
2000 mm x 900 mm	3HE / 300TE	A7-5A

Primus One

Systemprofile für Didactic



Technische Merkmale

- Alu-Stangenpressprofil für maximale Festigkeit
- Schwerlastnuten zur Montage von Zubehör wie z.B. PC-Halter
- Hochwertig eloxierte Oberfläche
- Höhenprofil als "vertikale Brüstungskanäle" ausgeführt
- Kabelkammern im Inneren für die saubere Führung von Leitungen
- Geeignet zum Einbau von Systemprofilplatten
- Nach oben verlängerbar durch eine unsichtbare, patentierte Befestigungstechnik (an den hinteren Tischbeinen)





Technische Daten

Beschreibung	Länge	Best-Nr.
Für Bestückung mit 240 mm Profilplatten	270 mm	K5-1P.0270
Für Bestückung mit 480 mm Profilplatten oder 1 x 360 mm + 1 x 120 mm Geeignet für Befestigung von Wechselrahmen (1- Etage)	510 mm	K5-1P.0510
Für Bestückung mit 1 x 480 mm + 1 x 360 mm Profilplatten Geeignet für Befestigung von Wechselrahmen (2- Etagen)	870 mm	K5-1P.0870

Primus One

System-Profilplatten für Didactic



Technische Daten

Beschreibung			Best-Nr.
<p>Einschaltfeld 3-phasig</p> <p>Netzspannung 3 / N / PE ~50 Hz 400 V 16 A</p> <p>B = 80 mm, H = 360 mm</p> <p>Bestückung: 1 Not-Aus Schalter unverdrahtet 1 Austaster 1 Schlüssel- Ein- Taster 3 Phasenkontrollleuchte 5 Sicherheitsregeln</p>		<p>Frontplatte verkehrsrot</p> <p>Frontplatte signalblau</p> <p>Frontplatte schwarzgrau</p>	<p>K5-5A00DE.360.3020</p> <p>K5-5A00DE.360.5005</p> <p>K5-5A00DE.360.7021</p>
<p>Didacticplatte</p> <p>B = 80 mm, H = 360 mm</p> <p>Bestückung: 2 Laborbuchsen 2 mm rot / schwarz, unverdrahtet Bedruckung "KNX-Logo" 1 Schukosteckdose 1 UAE-Doppelsteckdose (RJ45)/8/8(8/8) Cat.6, geschirmt (unverdrahtet)</p>		<p>Frontplatte verkehrsrot</p> <p>Frontplatte signalblau</p> <p>Frontplatte schwarzgrau</p>	<p>K5-5A01DE.360.3020</p> <p>K5-5A01DE.360.5005</p> <p>K5-5A01DE.360.7021</p>
<p>Didacticplatte</p> <p>B = 80 mm, H = 360 mm</p> <p>Bestückung: 1 Schnellverschlusskupplung NW 5 1/8" inclusive 1 Stecknippel NW 5 für Kunststoffschlauch 6/4 1 Schnittstellenfeld "ASi" 4 Sicherheitslaborbuchsen 4 mm gelb, unverdrahtet 1 Schnittstellenfeld "PROFI BUS" 2 Sub-D Adapter (Genter-Changer) 9-polig Front female / Rückseite female 2 Sicherheitslaborbuchsen 4mm schwarz unverdrahtet 1 Schnittstellenfeld "PROFI NET" 2 RJ45 Buchse 8-polig beidseitig steckbar, mit 3 m Patchkabel</p>		<p>Frontplatte verkehrsrot</p> <p>Frontplatte signalblau</p> <p>Frontplatte schwarzgrau</p>	<p>K5-5A02DE.360.3020</p> <p>K5-5A02DE.360.5005</p> <p>K5-5A02DE.360.7021</p>
<p>Einschaltfeld 1-phasig mit Spannungsentnahme</p> <p>Netzspannung 1 / N / PE ~50 Hz 230 V 16 A</p> <p>B = 80 mm, H = 480 mm</p> <p>Sonderausführung mit schwarzem Schlüsselpilzschalter als Schlag-Aus ausgeführt</p> <p>Bestückung: 1 Schlüsselpilzschalter, schwarz 1 Phasenkontrollleuchte 3 Schukosteckdosen 3 Sicherheitslaborbuchsen</p>		<p>Frontplatte verkehrsrot</p> <p>Frontplatte signalblau</p> <p>Frontplatte schwarzgrau</p>	<p>K5-1A13DE.480.3020</p> <p>K5-1A13DE.480.5005</p> <p>K5-1A13DE.480.7021</p>

Primus One

System-Profilplatten für Didactic



Technische Daten

Beschreibung			Best-Nr.
<p>Versorgungsplatte mit Not-Aus</p> <p>Netzspannung 3 / N / PE ~50 Hz 400 V 16 A</p> <p>B = 80 mm, H = 480 mm</p> <p>Bestückung: 5 Sicherheitslaborbuchsen 1 Schukosteckdose 1 NOT-AUS Schalter unverdrahtet 1 USB Durchgangsbuchse 1 RJ45 Cat6 Durchgangsbuchse 1 Kabeldurchlassdose schwarz Ø 60 mm</p>		<p>Frontplatte verkehrsrot</p> <p>Frontplatte signalblau</p> <p>Frontplatte schwarzgrau</p>	<p>K5-5B00DE.480.3020</p> <p>K5-5B00DE.480.5005</p> <p>K5-5B00DE.480.7021</p>
<p>Versorgungsplatte</p> <p>Netzspannung 3 / N / PE ~50 Hz 400 V 16 A</p> <p>B = 80 mm, H = 480 mm</p> <p>Bestückung: 5 Sicherheitslaborbuchsen 2 Schukosteckdosen 1 CEE-Steckdose</p>		<p>Frontplatte verkehrsrot</p> <p>Frontplatte signalblau</p> <p>Frontplatte schwarzgrau</p>	<p>K5-5A02DE.480.3020</p> <p>K5-5A02DE.480.5005</p> <p>K5-5A02DE.480.7021</p>

Primus One

System-Profilplatten für Didactic



Technische Daten

Beschreibung			Best-Nr.
<p>Versorgungsplatte mit Not-Aus</p> <p>Netzspannung 3 / N / PE ~50 Hz 400 V 16 A</p> <p>B = 80 mm, H = 480 mm</p> <p>Bestückung: 1 Leuchtwippschalter 2 Schukosteckdosen 1 NOT-AUS Schalter unverdrahtet 1 RJ45 Cat6 Durchgangsbuchse 1 Schaltnetzteil mit getakteter Ausgangs- spannung 24 V / 6 A Ausgänge auf 2 Sicherheitslaborbuchsen geführt Spannungsanzeige an LED Spezifikation: Ausgangsleistung: 150 W Restwelligkeit: 150 mVp-p Ausgangstoleranz: ± 1.0 % Eingangsregelung: ± 0.5 % Lastregelung: ± 0.5 % Überlastschutz</p>		<p>Frontplatte verkehrsrot</p> <p>Frontplatte signalblau</p> <p>Frontplatte schwarzgrau</p>	<p>K5-5A00DE.480.3020</p> <p>K5-5A00DE.480.5005</p> <p>K5-5A00DE.480.7021</p>
<p>Versorgungsplatte mit Not-Aus</p> <p>Netzspannung 3 / N / PE ~50 Hz 400 V 16 A</p> <p>B = 80 mm, H = 480 mm</p> <p>Bestückung: 5 Sicherheitslaborbuchsen 1 Schukosteckdosen 1 NOT-AUS Schalter unverdrahtet 1 RJ45 Cat6 Durchgangsbuchse 1 Schaltnetzteil mit getakteter Ausgangsspannung 24 V / 6 A Ausgänge auf 2 Sicherheitslaborbuchsen geführt Spannungsanzeige an LED Spezifikation: Ausgangsleistung: 150 W Restwelligkeit: 150 mVp-p Ausgangstoleranz: ± 1.0 % Eingangsregelung: ± 0.5 % Lastregelung: ± 0.5 % Überlastschutz</p>		<p>Frontplatte verkehrsrot</p> <p>Frontplatte signalblau</p> <p>Frontplatte schwarzgrau</p>	<p>K5-5B01DE.480.3020</p> <p>K5-5B01DE.480.5005</p> <p>K5-5B01DE.480.7021</p>

Primus One

System-Profilplatten für Didactic

Technische Daten

Beschreibung			Best-Nr.
<p>Versorgungsplatte</p> <p>Netzspannung 3 / N / PE ~50 Hz 400 V 16 A</p> <p>B = 80 mm, H = 480 mm</p> <p>Bestückung: 5 Sicherheitslaborbuchsen 3 Schukosteckdosen 1 Schnellverschlusskupplung NW 5 1/8" inclusive 1 Stecknippel NW 5 für Kunststoffschlauch 6/4 1 Schaltnetzteil mit getakteter Ausgangsspannung 24 V / 6 A Ausgänge auf 2 Sicherheitslaborbuchsen geführt Spannungsanzeige an LED Spezifikation: Ausgangsleistung: 150 W Restwelligkeit: 150 mVp-p Ausgangstoleranz: ± 1.0 % Eingangsregelung: ± 0.5 % Lastregelung: ± 0.5 % Überlastschutz</p>		<p>Frontplatte verkehrsrot</p> <p>Frontplatte signalblau</p> <p>Frontplatte schwarzgrau</p>	<p>K5-5A01DE.480.3020</p> <p>K5-5A01DE.480.5005</p> <p>K5-5A01DE.480.7021</p>
<p>Versorgungsplatte</p> <p>Netzspannung 1 / N / PE ~50 Hz 230 V 16 A</p> <p>B = 80 mm, H = 120 mm</p> <p>Bestückung: 1 Schnellverschlusskupplung NW 5 1/8" inclusive 1 Stecknippel NW 5 für Kunststoffschlauch 6/4 1 Schaltnetzteil mit getakteter Ausgangsspannung 24 V / 6 A Ausgänge auf 2 Sicherheitslaborbuchsen geführt Spannungsanzeige an LED Spezifikation: Ausgangsleistung: 150 W Restwelligkeit: 150 mVp-p Ausgangstoleranz: ± 1.0 % Eingangsregelung: ± 0.5 % Lastregelung: ± 0.5 % Überlastschutz</p>		<p>Frontplatte verkehrsrot</p> <p>Frontplatte signalblau</p> <p>Frontplatte schwarzgrau</p>	<p>K5-5A00DE.120.3020</p> <p>K5-5A00DE.120.5005</p> <p>K5-5A00DE.120.7021</p>

Primus One

System-Profilplatten für Didactic



Technische Daten

Beschreibung			Best-Nr.
<p>Not-Aus-Platte</p> <p>B = 80 mm, H = 120 mm</p> <p>Bestückung: 1 NOT-AUS Schalter unverdrahtet</p>		<p>Frontplatte verkehrsrot</p> <p>Frontplatte signalblau</p> <p>Frontplatte schwarzgrau</p>	<p>K5-2B00DE.120.3020</p> <p>K5-2B00DE.120.5005</p> <p>K5-2B00DE.120.7021</p>
<p>Datenplatte</p> <p>B = 80 mm, H = 120 mm</p> <p>Bestückung: 1 UAE-Doppelsteckdose (RJ45)/8/8(8/8) Cat.6, geschirmt (unverdrahtet)</p>		<p>Frontplatte verkehrsrot</p> <p>Frontplatte signalblau</p> <p>Frontplatte schwarzgrau</p>	<p>K5-7A00DE.120.3020</p> <p>K5-7A00DE.120.5005</p> <p>K5-7A00DE.120.7021</p>
<p>Versorgungsplatte</p> <p>Netzspannung 1 / N / PE ~50 Hz 230 V 16 A</p> <p>B = 80 mm, H = 120 mm</p> <p>Bestückung: 1 Leuchtwippschalter 1 Schuko Steckdosen</p>		<p>Frontplatte verkehrsrot</p> <p>Frontplatte signalblau</p> <p>Frontplatte schwarzgrau</p>	<p>K5-2A00DE.120.3020</p> <p>K5-2A00DE.120.5005</p> <p>K5-2A00DE.120.7021</p>
<p>Versorgungsplatte</p> <p>Netzspannung 3 / N / PE ~50 Hz 400 V 16 A</p> <p>B = 80 mm, H = 120 mm</p> <p>Bestückung: 5 Sicherheitslaborbuchsen</p>		<p>Frontplatte verkehrsrot</p> <p>Frontplatte signalblau</p> <p>Frontplatte schwarzgrau</p>	<p>K5-3A00DE.120.3020</p> <p>K5-3A00DE.120.5005</p> <p>K5-3A00DE.120.7021</p>

Primus One

System-Profilplatten für Didactic



Technische Daten

Beschreibung			Best-Nr.
<p>Leerplatte zum Verschließen des hinteren Profils</p> <p>B = 80 mm, H = 523 mm</p>		<p>Frontplatte verkehrsrot</p> <p>Frontplatte signalblau</p> <p>Frontplatte schwarzgrau</p>	<p>K5-0L0000.523.3020</p> <p>K5-0L0000.523.5005</p> <p>K5-0L0000.523.7021</p>
<p>Profilplatte mit Kabeldurchlassdose</p> <p>B = 80 mm, H = 523 mm</p> <p>Bestückung: Kabeldurchlassdose schwarz Ø 60 mm</p>		<p>Frontplatte verkehrsrot</p> <p>Frontplatte signalblau</p> <p>Frontplatte schwarzgrau</p>	<p>K5-0L0100.523.3020</p> <p>K5-0L0100.523.5005</p> <p>K5-0L0100.523.7021</p>

Primus One

System-Profilplatten für Didactic

Technische Daten

Beschreibung			Best-Nr.
<p>Versorgungsplatte</p> <p>Netzspannung 1 / N / PE ~50 Hz 400 V 16 A</p> <p>B = 80 mm, H = 523 mm</p> <p>Bestückung: 1 Kabeldurchlassdose schwarz Ø 60 mm 1 UAE-Doppelsteckdose (RJ45)/8/8(8/8) Cat.6, geschirmt (unverdrahtet) 2 Schukosteckdosen</p>		<p>Frontplatte verkehrsrot</p> <p>Frontplatte signalblau</p> <p>Frontplatte schwarzgrau</p>	<p>K5-2H05DE.523.3020</p> <p>K5-2H05DE.523.5005</p> <p>K5-2H05DE.523.7021</p>
<p>Versorgungsplatte</p> <p>3/N/PE ~50 Hz 400 V 16 A an CEE-Steckdose und Schukosteckdosen, sowie Kabeldurchlassdose 60 mm schwarz</p> <p>B = 80 mm, H = 523 mm</p> <p>Bestückung: 1 Kabeldurchlassdose schwarz Ø 60 mm 1 CEE-Steckdose 2 Schukosteckdosen</p>		<p>Frontplatte verkehrsrot</p> <p>Frontplatte signalblau</p> <p>Frontplatte schwarzgrau</p>	<p>K5-3A01DE.523.3020</p> <p>K5-3A01DE.523.5005</p> <p>K5-3A01DE.523.7021</p>

Komplettschränke

Technische Daten

Beschreibung			Bestell-Nr.
<p>Komplettschrank mit Nutmatten</p> <p>2 Flügeltüren 1 Griff mit Schloss 1 Mittelwand 2 x 6 Fachböden höhenverstellbar 2 x 5 Satz Nutmatten für je 5 Fächer zur Unterbringung von DIN A4 hohen Lehrsystemen</p> <p>auch mit Funktechnik erhältlich (Schließung durch Transponder)</p>		1020 mm x 600 mm x 2045 mm	07-1W
<p>Komplettschrank mit Nutmatten</p> <p>2 Vollglastüren mit Sicherheitschloss und Mittelwand. 4 Fachböden einseitig 8 Fachböden beidseitig mit Nutmatten in 2 x 5 Etagen für DIN A4-Experimentierplatten.</p>		1020 mm x 600 mm x 2045 mm	07-1W Z01
<p>Muldenschrank für Experimentierboxen</p> <p>Grundelement mit zwei Flügeltüren, Griffolive und Sicherheitschloss.</p> <p>Anbauelement mit zwei Flügeltüren, Griffolive und Sicherheitschloss.</p> <p>Seitliche Innenwände mit Führungsnutzen zur Aufnahme von Aufbewahrungsmulden (2 Stück hintereinander)</p>		<p>774 mm x 680 mm x 2045 mm</p> <p>755 mm x 680 mm x 2045 mm</p>	<p>67-1A</p> <p>67-1B</p>
<p>Muldenunterschrank</p> <p>Flügeltüre rechts bzw. links mit Sicherheitsschloss. Der Korpus ist innen links und rechts mit Führungsnutzen versehen.</p> <p>Zur Aufbewahrung von maximal 10 Stück Polystyrolformschalen (Experimentierboxen, Werkzeug, Installationsmaterial, usw.)</p>		<p>370 mm x 680 mm x Tischtiefe</p> <p>Flügeltüre rechts für Tischtiefe 800/850 mm für Tischtiefe 900/950 mm für Tischtiefe 1000/1050 mm</p> <p>Flügeltüre rechts für Tischtiefe 800/850 mm für Tischtiefe 900/950 mm für Tischtiefe 1000/1050 mm</p>	<p>67-1D X01 67-1D X02 67-1D X03</p> <p>67-1E X01 67-1E X02 67-1E X03</p>





Zubehör

Technische Daten

Beschreibung		Bestell-Nr.
<p>Muldeneinsatz</p> <p>zur Aufbewahrung von Experimentierboxen (10 Fächer)</p>		<p>310 mm x 700 mm x 35 mm</p> <p>67-2A</p>
<p>Muldeneinsatz</p> <p>zur Aufbewahrung von Experimentierboxen (13 Fächer)</p>		<p>310 mm x 700 mm x 35 mm</p> <p>67-2B</p>
<p>Muldeneinsatz</p> <p>zur Aufbewahrung von Experimentierboxen (12 Fächer)</p>		<p>310 mm x 700 mm x 35 mm</p> <p>67-2C</p>
<p>Muldeneinsatz Universal</p> <p>zur Aufbewahrung von Messgeräten, Kleinteilen etc. (4 Fächer)</p>		<p>310 mm x 700 mm x 35 mm</p> <p>67-2D</p>



Experimentierrahmen

Technische Daten

Beschreibung			Bestell-Nr.
<p>Experimentierrahmen 1 Etage freistehend</p> <p>H-Profilrahmen 1 Etage DIN A4, 15° nach hinten geneigt</p>		<p>850 mm x 260 mm x 380 mm</p>	<p>60-1Q</p>
<p>Experimentierrahmen 2 Etage freistehend mit T-Füßen</p> <p>H-Profilrahmen 2 Etagen DIN A4</p>		<p>850 mm x 310 mm x 700 mm</p>	<p>60-1R</p>
<p>H-Profilrahmen 1 Etage zur Montage auf Aufbau</p> <p>2 H-Profile L1900 2 H-Profile L1700 2 H-Profile L1500 2 H-Profile L1400 2 H-Profile L1100</p>		<p>1960 mm x 250 mm x 365 mm 1760 mm x 250 mm x 365 mm 1560 mm x 250 mm x 365 mm 1460 mm x 250 mm x 365 mm 1160 mm x 250 mm x 365 mm</p>	<p>60-1A ZB 196 60-1A ZB 176 60-1A ZB 156 60-1A ZB 146 60-1A ZB 116</p>
<p>H-Profilrahmen 2 Etagen zur Montage auf Aufbau</p> <p>3 H-Profile L1900 3 H-Profile L1700 3 H-Profile L1500 3 H-Profile L1400 3 H-Profile L1100</p>		<p>1960 mm x 250 mm x 685 mm 1760 mm x 250 mm x 685 mm 1560 mm x 250 mm x 685 mm 1460 mm x 250 mm x 685 mm 1160 mm x 250 mm x 685 mm</p>	<p>60-1D ZB 196 60-1D ZB 176 60-1D ZB 156 60-1E ZB 146 60-1F ZB 116</p>
<p>H-Profilrahmen 3 Etagen zur Montage auf Aufbau</p> <p>4 H-Profile L1900 4 H-Profile L1700 4 H-Profile L1500 4 H-Profile L1400 4 H-Profile L1100</p>		<p>1960 mm x 250 mm x 1005 mm 1760 mm x 250 mm x 1005 mm 1560 mm x 250 mm x 1005 mm 1460 mm x 250 mm x 1005 mm 1160 mm x 250 mm x 1005 mm</p>	<p>60-1H ZB 196 60-1H ZB 176 60-1H ZB 156 60-1J ZB 146 60-1K ZB 116</p>

Lochblechwände, Installationskabine





Technische Daten

Beschreibung			Bestell-Nr.
<p>Installationskabine zur Wandmontage</p> <p>Installationskabine zur Durchführung von fachpraktischen Installationsübungen. Die Installationswände sind mit einer Lochung 5 x 10 mm ausgeführt, so dass die Installationsmaterialien beliebig montiert werden können. Bei Nichtgebrauch kann die Kabine einfach zusammengeklappt und platzsparend aufbewahrt werden.</p> <p>Die komplette Kabine ist pulverbeschichtet in lichtgrau RAL 7035. Zur Wandbefestigung wird Montagematerial mitgeliefert. Optional ist die Installationskabine auch freistehend lieferbar.</p>		1200 mm x 1000 mm x 2000 mm	60-5B
<p>Befestigungsmaterial Satz 1</p> <p>Satz 1 bestehend aus: 100 Dübel 5 mm x 5 mm, 50 Spax-Schrauben 3,5 mm x 12 mm 30 Spax-Schrauben 3,5 mm x 20 mm 20 Spax-Schrauben 3,5 mm x 30 mm</p> <p>Satz 2 bestehend aus: 100 Dübel 5 mm x 10 mm, 50 Spax-Schrauben 3,5 mm x 12 mm 30 Spax-Schrauben 3,5 mm x 20 mm 20 Spax-Schrauben 3,5 mm x 30 mm</p>			65-2D 65-2E
<p>Kugellagerschlitten</p> <p>zur Tiefenverstellung von Experimentierrahmen Primus One und Primus Basic</p>			60-6A
<p>Wechsel-Lochblechwand</p> <p>1x A4 passend zum Einhängen in Experimentierrahmen</p> <p>B = 766 mm, H = 687 mm, T = 45 mm</p> <p>Ausführung: - seitlich links und rechts Lochblech mit Lochung - links/ rechts jeweils Ø8,2 mm zur Aufnahme von Sicherheitslaborbuchsen - mit zwei Erdungsbuchsen</p>			K7-5X

Experimentierträger Zubehör

Tischaufbauten 3HE



Technische Daten

Beschreibung		Bestell-Nr.
<p>Spezialdübel</p> <p>Kunststoff-Spezialdübel 5 mm x 5 mm 100 Stück pro Packung</p> <p>Kunststoff-Spezialdübel 5 x 10 mm, 100 Stück pro Packung</p>		<p>65-2F</p> <p>65-2G</p>
<p>Spax Schrauben</p> <p>3,5 mm x 12 mm 100 Stück pro Packung</p> <p>3,5 mm x 20 mm 100 Stück pro Packung</p> <p>Spax-Schrauben 3,5 mm x 30 mm 100 Stück pro Packung</p>		<p>65-2H</p> <p>65-2J</p> <p>65-2K</p>
<p>Bürstenleiste</p> <p>Bürstenleiste zum Einschieben in H-Profile zur Geräuschdämmung bei Schaltungsübungen mit Experimentierplatten. Pro H-Profil werden zwei Bürstenleisten je Etage benötigt. (Preis pro Meter)</p>		<p>Bitte benötigte Länge bzw. Experimentierrahmen Typ angeben!</p> <p>65-2R</p>
<p>Tischaufbau 3HE für Tischmontage</p> <p>Tischaufbau mit gerader Front. Der Tischaufbau ist zur Aufnahme von Elabo-Kassetten 3HE im 5,08 mm Teilungsraster konzipiert. Ebenso können Fremdfabrikate integriert werden. Der Korpus ist aus 19 mm starker Dreischichtspanplatte gefertigt.</p> <p>Zur Aufnahme von 384 TE Zur Aufnahme von 342 TE Zur Aufnahme von 304 TE Zur Aufnahme von 282 TE Zur Aufnahme von 222 TE</p>		<p>2000 mm x 320 mm x 171 mm 1800 mm x 320 mm x 171 mm 1600 mm x 320 mm x 171 mm 1500 mm x 320 mm x 171 mm 1200 mm x 320 mm x 171 mm</p> <p>40-0N 40-0P 40-0Q 40-0R 40-0S</p>

Tischaufbauten 3HE

Versenktechnik System 3HE

Technische Daten

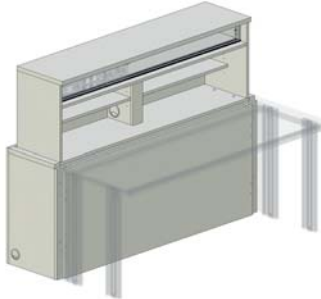
Beschreibung			Bestell-Nr.
<p>Tischaufbau beidseitig bestückbar für Tischmontage</p> <p>Tischaufbau 3HE, 2 x 384TE mit gerader Front. Der Tischaufbau ist auf beiden Längsseiten mit 3 HE Einsatzplatten im 5,08 mm Teilungsraster bestückbar. Ebenso können Fremdfabrikate integriert werden. Der Korpus ist aus 19 mm starker Dreischichtspanplatte gefertigt.</p> <p>Tischaufbau 3HE, 2 x 342TE Tischaufbau 3HE, 2 x 304TE Tischaufbau 3HE, 2 x 282TE Tischaufbau 3HE, 2 x 222TE</p>		<p>2000 mm x 400 mm x 171 mm</p> <p>1800 mm x 400 mm x 171 mm 1600 mm x 400 mm x 171 mm 1500 mm x 400 mm x 171 mm 1200 mm x 400 mm x 171 mm</p>	<p>40-0T</p> <p>40-0U 40-0V 40-0W 40-0X</p>
<p>Versenkbare Tischaufbauten 1-stufig</p> <p>Versenkmechanik mit senkrecht elektromotorisch ausfahrendem Aufbau und Sicherheitsabschaltleiste. Zur Aufnahme von 3HE Eurokassetten. Vorbereitet für Anbau von EcoTec^{SP} oder InForm-Systemtisch. Korpushöhe im ausgefahrenen Zustand: 1000 mm</p> <p>Zur Aufnahme von 360TE Zur Aufnahme von 318TE Zur Aufnahme von 282TE Zur Aufnahme von 258TE Zur Aufnahme von 198TE</p>		<p>2000 mm x 432 mm x 780 mm 1800 mm x 432 mm x 780 mm 1600 mm x 432 mm x 780 mm 1500 mm x 432 mm x 780 mm 1200 mm x 432 mm x 780 mm</p>	<p>A4-1A A4-1B A4-1C A4-1D A4-1E</p>
<p>Versenkbare Tischaufbauten 2-stufig</p> <p>Versenkmechanik mit senkrecht elektromotorisch ausfahrendem Aufbau und Sicherheitsabschaltleiste.</p> <p>1. Ebene: Zur Aufnahme von 3HE Eurokassetten.</p> <p>2. Ebene: Regalteil mit Mittelwand und Fachböden Vorbereitet für Anbau von EcoTec^{SP} oder InForm-Systemtisch. Korpushöhe im ausgefahrenen Zustand: 1. Ebene: 1000 mm 2. Ebene: 1340 mm</p> <p>Zur Aufnahme von 360TE Zur Aufnahme von 318TE Zur Aufnahme von 282TE Zur Aufnahme von 258TE Zur Aufnahme von 198TE</p>		<p>2000 mm x 432 mm x 780 mm 1800 mm x 432 mm x 780 mm 1600 mm x 432 mm x 780 mm 1500 mm x 432 mm x 780 mm 1200 mm x 432 mm x 780 mm</p>	<p>A4-2A A4-2B A4-2C A4-2D A4-2E</p>

Versenktechnik System 6HE

Anstellische



Technische Daten

Beschreibung			Bestell-Nr.
<p>Versenkbare Tischaufbauten 1-stufig</p> <p>Versenkmechanik mit senkrecht elektromotorisch ausfahrendem Aufbau und Sicherheitsabschaltleiste. Zur Aufnahme von Einschüben System 6HE. Vorbereitet für Anbau von EcoTec^{SP} oder InForm-Systemtisch. Korpushöhe im ausgefahrenen Zustand: 1135 mm</p> <p>Zur Aufnahme von 15 BE Zur Aufnahme von 13 BE Zur Aufnahme von 12 BE Zur Aufnahme von 11 BE Zur Aufnahme von 8 BE</p>		<p>2000 mm x 432 mm x 780 mm 1800 mm x 432 mm x 780 mm 1600 mm x 432 mm x 780 mm 1500 mm x 432 mm x 780 mm 1200 mm x 432 mm x 780 mm</p>	<p>A5-1A A5-1B A5-1C A5-1D A5-1E</p>
<p>Versenkbare Tischaufbauten 2-stufig</p> <p>Versenkmechanik mit senkrecht elektromotorisch ausfahrendem Aufbau und Sicherheitsabschaltleiste.</p> <p>1. Ebene: Zur Aufnahme von Einschüben System 6HE. 2. Ebene: Regalteil mit Mittelwand und Fachböden vorbereitet für Anbau von EcoTec^{SP} oder InForm-Systemtisch. Korpushöhe im ausgefahrenen Zustand: 1. Ebene: 1135 mm 2. Ebene: 1340 mm</p> <p>Zur Aufnahme von 15 BE Zur Aufnahme von 13 BE Zur Aufnahme von 12 BE Zur Aufnahme von 11 BE Zur Aufnahme von 8 BE</p>		<p>2000 mm x 432 mm x 780 mm 1800 mm x 432 mm x 780 mm 1600 mm x 432 mm x 780 mm 1500 mm x 432 mm x 780 mm 1200 mm x 432 mm x 780 mm</p>	<p>A5-2A A5-2B A5-2C A5-2D A5-2E</p>
<p>Anstellische Versenktechnik für System 3HE und 6HE</p> <p>Anstellisch EcoTec^{SP}, vorbereitet zur Anbindung an Versenkmechaniktypen der Baureihe A4... und A5... Tischgestell mit verschweißter Stahlrohrzarge und angeschraubten Stahlrohr-Tischbeinen 50 mm x 50 mm. Tischplatte 30 mm mit austauschbarer Frontkante.</p>		<p>2000 mm x 668 mm x 780 mm 1800 mm x 668 mm x 780 mm 1600 mm x 668 mm x 780 mm 1500 mm x 668 mm x 780 mm 1200 mm x 668 mm x 780 mm</p>	<p>A2-1A A2-1B A2-1C A2-1D A2-1E</p>

Versenktechnik System 6HE / TFT

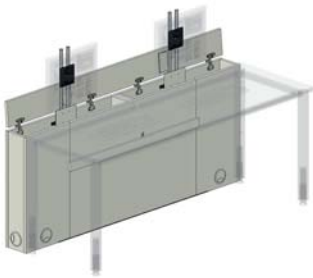

Anstellische

Technische Daten

Beschreibung		Bestell-Nr.
<p>Versenkkorpus für die IT Ausbildung</p> <p>Versenkmechanik mit senkrecht elektromotorisch ausfahrenden TFT-Monitorhalterungen und Ablagemöglichkeit für Tastatur und Maus. Bodenständiger Holzkorpus 19 mm stark mit automatisch betätigter Abdeckklappe. Ansteuerung über fest zu montierende Kabelfernbedienung</p> <p>Monitoraufnahme mit VESA-Adaption 75 x 75 mm der 100 x 100 mm für TFT-Größen bis 19 Zoll mit max. Tiefe 80 mm</p> <p>Korpus mit integrierten Kabeldurchlassdosen zur Kabelführung.</p> <p>Schülerversionen: Versenkkorpus für 2 TFT-Monitore Versenkkorpus für 2 TFT-Monitore Versenkkorpus für 1 TFT-Monitor</p> <p>Lehrerversionen: Versenkkorpus für 1 TFT-Monitor Monitorplatzierung wahlweise links, mittig, rechts</p>	 <p>2000 mm x 170 mm x 750 mm 1800 mm x 170 mm x 750 mm 900 mm x 170 mm x 750 mm</p> <p>1800 mm x 170 mm x 750 mm</p>	<p>A8-1A A8-1B A8-1F</p> <p>A8-1BZ</p>
<p>Anstellisch für TFT-Korpus</p> <p>Anstellisch EcoTec^{SP} vorbereitet zur Anbindung an Versenkmechaniktypen mit TFT-Monitorhalterungen. Tischgestell mit verschweißter Stahlrohrzarge und angeschraubtem Stahlrohr</p> <p>Tischbeinen 50 mm x 50 mm. Tischplatte 30 mm mit austauschbarer Frontkante.</p>	 <p>2000 mm x 630 mm x 750 mm 1800 mm x 630 mm x 750 mm 900 mm x 630 mm x 750 mm</p>	<p>A1-2A A1-2B A1-2F</p>



Raumstromversorgung

Technische Daten

Beschreibung			Bestell-Nr.
<p>Unterschrank Raumstromversorgung</p> <p>Unterschrank bodenständig vorbereitet zur Aufnahme der Raumverteilung 19" / 14 HE. Mit oben verkürzter Front-Flügeltüre rechts angeschlagen und Schloss. Durch eine Mittelwand ist der Unterschrank in der Tiefe getrennt. Der hintere Raum dient als Anschlussraum der Zuleitungen, die auf Reihenklemmen verdrahtet sind. Zugang über Flügeltüre in linker Seitenwand, abschließbar</p>		525 mm x 750 mm x 710 mm	A7-8C
<p>Unterschrank Raumstromversorgung</p> <p>Unterschrank bodenständig vorbereitet zur Aufnahme der Raumverteilung 19" / 14 HE. Mit oben verkürzter Front-Flügeltüre links angeschlagen und Schloss. Durch eine Mittelwand ist der Unterschrank in der Tiefe getrennt. Der hintere Raum dient als Anschlussraum der Zuleitungen, die auf Reihenklemmen verdrahtet sind. Zugang über Flügeltüre in rechter Seitenwand, abschließbar</p>		525 mm x 750 mm x 710 mm	A7-8D
<p>Unterschrank Raumstromversorgung</p> <p>Unterschrank bodenständig vorbereitet zur Aufnahme der Raumverteilung 19" / 13 HE. Mit oben verkürzter Front-Flügeltüre rechts angeschlagen und Schloss. Durch eine Mittelwand ist der Unterschrank in der Tiefe getrennt. Der hintere Raum dient als Anschlussraum der Zuleitungen, die auf Reihenklemmen verdrahtet sind. Zugang über Flügeltüre in linker Seitenwand, abschließbar</p>		525 mm x 620 mm x 680 mm 525 mm x 720 mm x 680 mm 525 mm x 820 mm x 680 mm	A7-8F A7-8G A7-8H

Einsatzplatte 19"





Technische Daten

Beschreibung			Bestell-Nr.
<p>Hauptversorgungseinheit</p> <p>Einsatzplatte 19" / 4 HE, Hauptversorgungseinheit verwendbar für 1/N/PE ~ 50 Hz 230 V oder 3/N/PE ~ 50 Hz 230/400 V 45...63 A. Zum Einschalten und Absichern der Raumstromversorgung. Die Verdrahtung erfolgt über Reihenklemmen. Bestückung:</p> <ul style="list-style-type: none"> 1 FI-Schutzschalter 4p63A selektiv, Nennfehlerstrom <= 300 mA 1 Motorschutzschalter 45...63 A mit Unterspannungsauslöser, 1 Schlüsselschalter I/O, 1 Sicherungsautomat 1p6AB, 1 Not-Aus-Schalter (auf Motorschutzschalter wirkend), 3 Phasenkontrollleuchten. 		483 mm x 177 mm	68-1K
<p>Hauptversorgungseinheit</p> <p>Einsatzplatte 19" / 4 HE, Hauptversorgungseinheit verwendbar für 1/N/PE ~ 50 Hz 230 V oder 3/N/PE ~ 50 Hz 230/400 V 45...63 A. Zum Einschalten und Absichern der Raumstromversorgung. Die Verdrahtung erfolgt über Reihenklemmen. Bestückung:</p> <ul style="list-style-type: none"> 1 FI-Schutzschalter 4p63A selektiv Typ B, allstromsensitiv für glatte Gleichfehlerströme <= 300 mA 1 Motorschutzschalter 45...63 A mit Unterspannungsauslöser, 1 Schlüsselschalter I/O, 1 Sicherungsautomat 1p6AB, 1 Not-Aus-Schalter (auf Motorschutzschalter wirkend), 3 Phasenkontrollleuchten. 		483 mm x 177 mm	68-1K Z08
<p>Absicherungseinheit Wechselstrom</p> <p>Einsatzplatte 19" / 4 HE Absicherungseinheit für einpolige Schülertischversorgung. Mit Aussparung und Beschriftung zur Aufnahme von maximal 21 einpoligen Sicherungsautomaten. Nicht belegte Plätze werden mit Abdeckungen versehen. Die Platte ist auf Reihenklemmen vorverdrahtet.</p>		483 mm x 177 mm Z= Bitte benötigte Anzahl der Sicherungsautomaten angeben!	68-1L Z1..

Einsatzplatte 19"

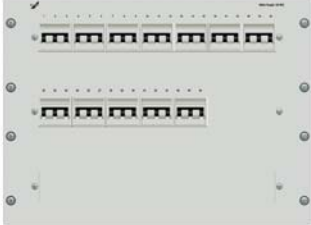
Versenktischsteuerungen

Technische Daten

Beschreibung			Bestell-Nr.
<p>Absicherungseinheit Drehstrom</p> <p>Einsatzplatte 19" / 8 HE Absicherungseinheit für dreipolige Schülertischversorgung. Mit Aussparung und Beschriftung zur Aufnahme von maximal 21 dreipoligen Sicherungsautomaten. Nicht belegte Plätze werden mit Abdeckungen versehen. Die Platte ist auf Reihenklemmen vorverdrahtet.</p>		<p>483 mm x 354,8 mm</p> <p>Z = Bitte benötigte Anzahl der Sicherungsautomaten angeben!</p>	68-1M Z3...
<p>Zentrale Auf-/Ab-Steuerung für Versenkaufbauten</p> <p>Bedientableau mit Drucktaster zur Auf-/Stopp-/Ab-Steuerung von Versenkaufbauten Einsatzplatte 19" / 2 HE In Abhängigkeit der vorhandenen Versenkaufbauten werden pro Tisch jeweils 3 Taster eingebaut. Über Gruppenfunktion lassen sich alle Versenkaufbauten gemeinsam ansteuern.</p>		<p>483 mm x 88,1 mm</p> <p>Z = Bitte benötigte Anzahl der Bedientasten für Versenkmechanik angeben!</p>	68-1X Z..
<p>Zentrale Auf-/Ab-Steuerung für Klapptechnik</p> <p>Bedientableau mit Drucktaster zur Auf-/Stopp-/Ab-Steuerung von Klapptechniken Einsatzplatte 19" / 2 HE In Abhängigkeit der vorhandenen Klapptechniken werden pro Tisch jeweils 3 Taster eingebaut. Über Gruppenfunktion lassen sich alle Klapptechniken gemeinsam ansteuern.</p>		<p>483 mm x 88,1 mm</p> <p>Z = Bitte benötigte Anzahl der Bedientasten für Klapptechniken angeben!</p>	68-1X Z4
<p>Lokale Auf-/Ab-Steuerung mit Schlüssel für Versenktechniken</p> <p>Einzelsteuerung Auf/Ab mit Schlüsseltaster am Tisch. Eingebaut im Kunststoffgehäuse.</p> <p>(Nicht anwendbar bei TFT-Versenktechnik)</p>		<p>104 mm x 51 mm x 68 mm</p>	A7-8S

Versenktechnik TFT Anstellische

Technische Daten

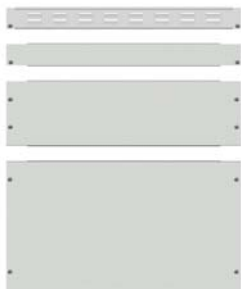
Beschreibung		Bestell-Nr.
<p>Bedieneinheit Auf-Ab-Steuerung</p> <p>von elektischen Linearantrieben an PrimusOne Tischaufbauten mit Schwenkmechanik. Montage erfolgt frontseitig in der Unterbauwanne des Tisches.</p>		A7-8S Z601
<p>Leerplatten 19"</p> <p>Leerplatte 19" / 1 HE</p> <p>Leerplatte 19" / 1 HE mit Lüftungsschlitzen</p> <p>Leerplatte 19" / 2 HE</p> <p>Leerplatte 19" / 3 HE</p> <p>Leerplatte 19" / 4 HE</p> <p>Leerplatte 19" / 6 HE</p>		<p>B = 483 mm x H = 43,6 mm</p> <p>B = 483 mm x H = 43,6 mm</p> <p>B = 483 mm x H = 88,1 mm</p> <p>B = 483 mm x H = 132,5 mm</p> <p>B = 483 mm x H = 177 mm</p> <p>B = 483 mm x H = 266 mm</p>
		<p>51-1A</p> <p>51-1L</p> <p>51-1B</p> <p>51-1C</p> <p>51-1E</p> <p>51-1D</p>

N Werkbänke & Stahlregale



Werkbänke & Stahlregale



Werkbänke



Technische Merkmale

Zur Komplettierung des Elabo-Einrichtungssystems gehören auch Werkbänke und organisierbare Stahlblech-Unterschränke. Für Material- und Geräteaufbewahrung sind Stahlschränke, Regale und Etagenwagen erhältlich.

Werkbankplatten: Je nach mechanischer Anforderung stehen Werkbänke mit unterschiedlichen Werkbankplatten zur Auswahl.

Unterschränke: Die Stahlblech-Unterschränke sind in drei Varianten lieferbar:

Für Montage hängend oder bodenständig unter dem Werkbanktisch oder als separat stehender Einzelement-Schrank für Messmittel, Werkzeuge oder Material.

Der Korpus ist aus 1,25 mm starkem Qualitätsstahlblech hergestellt, alle Oberflächen sind pulverbeschichtet.





Die Schubladen laufen auf Kugellager-Rollauszügen, 90% ausziehbar. Tragkraft 100 kg. Umlaufende Lochungen im Boden und in den Seitenwänden ermöglichen den Einsatz von Unterteilungselementen.

Schubladen-Frontseite mit Griffleiste, großem Beschriftungsfeld und farblicher Kennzeichnung. Zentralschließung über Sicherheitsschloss, im Standard verschieden schließend.

Untergestell: Stabile Stahlzarge aus 3 quer verlaufenden 40x40mm Quadrat-Stahlrohren sowie vier längs verlaufenden 40x25mm Rechteck-Stahlrohren, lichtgrau pulverbeschichtet (RAL 7035). Die demontierbaren Beine sind mit Höhenverstellern zum Ausgleich von Bodenunebenheiten ausgestattet.



Werkbänke

Technische Daten

Beschreibung		Best-Nr.
<p>Tischgestell Werkbank SP</p> <p>verschweißte Stahlrohrzarge 40 mm x 40 mm und 40 mm x 25 mm, 4 höhenstellbare Tischbeine aus 50 mm x 50 mm Quadratstahlrohr, pulverbeschichtet, leitfähig</p> <p>vorbereitet zur Aufnahme von Stahlblechunterschranken 03-4A...G</p> <p>B = 1990 mm x T = 750 mm x H = 840 mm B = 1490 mm x T = 750 mm x H = 840 mm</p>		<p>E1-0A E1-0B</p>
<p>Multiplexplatte</p> <p>aus 40 mm starker, mehrschichtverleimter Werkbankplatte aus Buchenfurnieren</p> <p>Oberfläche überschleift und farblos lackiert</p> <p>B = 2000 mm x T = 800 mm B = 1500 mm x T = 800 mm</p>		<p>E2-0A E2-0B</p>
<p>Buchenriegelplatte</p> <p>aus 50 mm starkem Buchenholz, Buchenholz gedämpft für erhöhte mechanische Beanspruchung</p> <p>Oberfläche überschleift und farblos lackiert</p> <p>B = 2000 mm x T = 800 mm B = 1500 mm x T = 800 mm</p>		<p>E2-0D E2-0E</p>
<p>Universal Platte</p> <p>Universal-Werkbankplatte aus 50 mm starker Massivkernplatte und zweifachem Gegenzugmaterial für extrem hohe Längsbelastungen Oberfläche mit PVC oder Linolium belegt, beständig gegen Öle und Fette sowie hitzebeständig bis ca. 250 Grad. Alle Kanten geschützt durch 3 mm starke Massivkante.</p> <p>B = 2000 mm x T = 800 mm B = 1500 mm x T = 800 mm</p>		<p>E2-0G E2-0H</p>
<p>Stabilisierungsstrebe</p> <p>aus 30 mm Quadratstahlrohr zur Verstärkung der Tischbeine bei erhöhter Belastung</p> <p>Für Tisch B = 2000 mm x T = 800 mm B = 1500 mm x T = 800 mm</p>		<p>E4-1N E4-R</p>

Werkbänke Zubehör

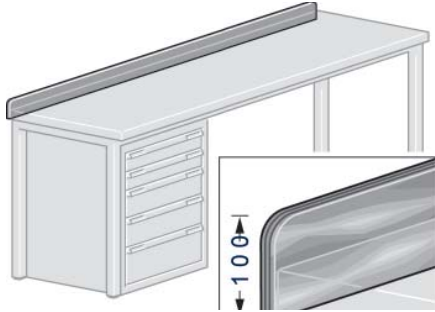
Technische Daten

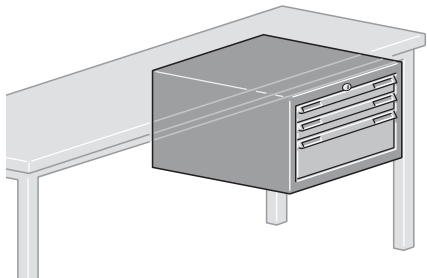
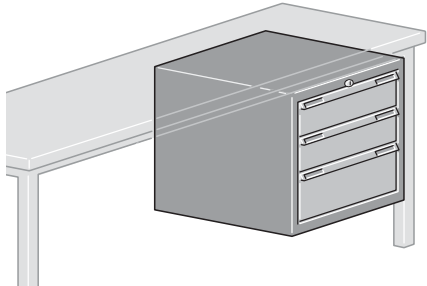
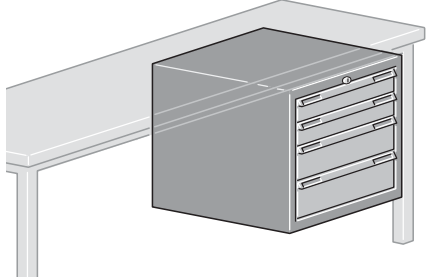
Beschreibung		Best-Nr.
<p>Randleiste</p> <p>18 mm starke Buchen-Sperrholzleiste mit abgerundeten Kanten</p> <p>B = 1500 mm x H = 100 mm B = 2000 mm x H = 100 mm</p>		<p>03-2H 03-2G</p>
<p>Tischfußhalterung</p> <p>Z-Winkel (2 Stück) zur Arretierung und Befestigung von Arbeitstischen EcoTec^{SP} am Fußboden</p> <p>Farbe schwarz</p>		<p>E4-9G Z01</p>
<p>Unterschrank</p> <p>aus Stahlblech</p> <p>2 Schubladen 75 mm 1 Schublade 150 mm</p> <p>B = 605 mm x T = 695 mm x H = 400 mm</p>		<p>03-4A</p>
<p>Unterschrank</p> <p>aus Stahlblech</p> <p>2 Schubladen 150 mm 1 Schublade 200 mm</p> <p>B = 605 mm x T = 695 mm x H = 600 mm</p>		<p>03-4C</p>
<p>Unterschrank</p> <p>aus Stahlblech</p> <p>2 Schubladen 100 mm 2 Schubladen 150 mm</p> <p>B = 605 mm x T = 695 mm x H = 600 mm</p>		<p>03-4D</p>

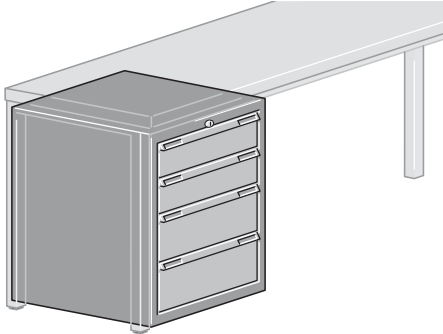
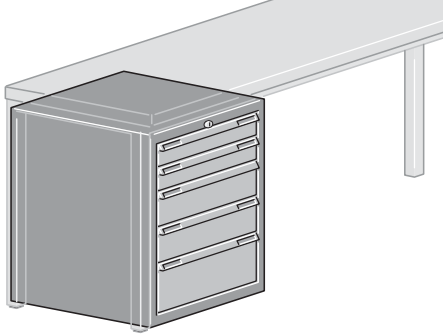
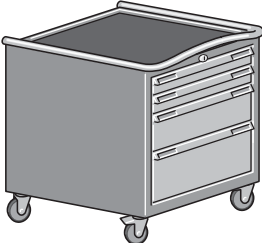
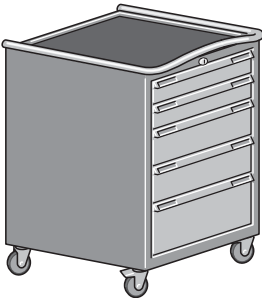

Werkbänke

Technische Daten

Beschreibung		Best-Nr.
<p>Unterschrank</p> <p>aus Stahlblech 2 Schubladen 150 mm 2 Schubladen 200 mm</p> <p>B = 605 mm x T = 695 mm x H = 800 mm</p>		03-4F
<p>Unterschrank</p> <p>aus Stahlblech 2 Schubladen 100 mm 2 Schubladen 150 mm 1 Schublade 200 mm</p> <p>B = 605 mm x T = 695 mm x H = 800 mm</p>		03-4G
<p>Rollboy</p> <p>wie oben beschrieben 2 Schubladen 75 mm 1 Schublade 150 mm 1 Schublade 200 mm</p> <p>B = 605 mm x T = 695 mm x H = 750 mm</p>		03-4K
<p>Rollboy</p> <p>wie oben beschrieben 2 Schubladen 100 mm 2 Schubladen 150 mm 1 Schublade 200 mm</p> <p>B = 605 mm x T = 695 mm x H = 950 mm</p>		03-4L

Werkbänke Zubehör

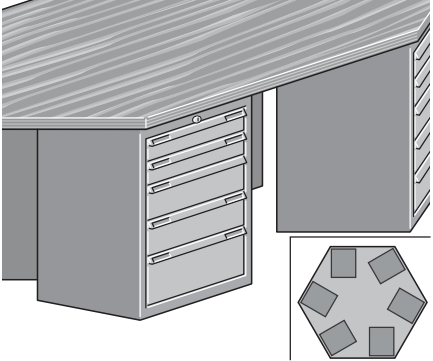

Technische Daten

Beschreibung		Best-Nr.
<p>Stahlschrank als Beistellschrank</p> <p>Ausführung wie Werkbank-Unterschränke, jedoch mit Einzelschubladensperre.</p> <p>9 Schubladen 100 mm</p> <p>Schubladen innen licht: B = 700 mm T = 600 mm</p> <p>B = 805 mm x T = 695 mm x H = 1000 mm</p>		03-5A
<p>Stahlschrank als Beistellschrank</p> <p>Ausführung wie Werkbank-Unterschränke, jedoch mit Einzelschubladensperre.</p> <p>5 Schubladen 100 mm 2 Schubladen 200 mm</p> <p>Schubladen-Innenmaß: B = 700 mm T = 600 mm</p> <p>B = 805 mm x T = 695 mm x H = 1000 mm</p>		03-5B
<p>Sechseck-Werkbank</p> <p>Tischplatte aus einer mehrschichtig verleimten Multiplex-Buchenholzplatte, Kanten gefast, allseitig geschliffen. Oberfläche mit Leinöl behandelt. Materialstärke 40 mm.</p> <p>Untergebaut sind 6 Schubladenblöcke Typ 03-4G: 2 Schubladen 100 mm 2 Schubladen 150 mm 1 Schublade 200 mm</p> <p>B = 2491 mm x T = 2164 mm x H = 840 mm</p>		03-6A

Werkbänke Zubehör

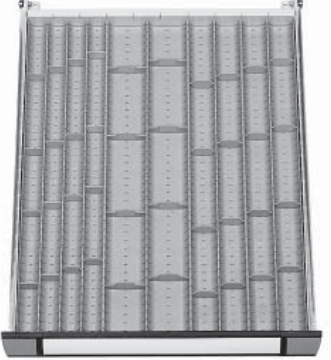

Die Schubladen für die Werkbank-Unterschränke und Rollboys sind durch das umlaufende Lochraster voll organisierbar.
Schubladen-Innenmaße: B = 500 mm, T = 600 mm. Die Einteilungselemente sind für die Schubladenhöhen 75 / 100 / 150 und 200 mm verfügbar.

Technische Daten

Beschreibung		Best-Nr.
<p>Schaumgummi</p> <p>Einlage für alle Schubladenhöhen passend</p> <p>B = 500 mm T = 600 mm</p>		03-4P
<p>Mulden-Einsätze</p> <p>für Schubladenhöhe 75 mm</p> <ul style="list-style-type: none"> 8 Mulden 2-teilig, 73 mm 4 Mulden 2-teilig, 48 mm 4 Mulden 4-teilig, 36 mm 8 Trennwände 2-teilig, 73 mm 16 Trennwände 3-teilig, 48 mm 16 Trennwände 4-teilig, 36 mm 		03-4Q
<p>Einsatzkästen aus Kunststoff</p> <p>für Schubladenhöhe 75 mm</p> <ul style="list-style-type: none"> 6 Einsatzkästen B = 100 mm x T = 100 mm x H = 55 mm 12 Einsatzkästen B = 100 mm x T = 200 mm x H = 55 mm <p>für Schubladenhöhe 100 mm</p> <ul style="list-style-type: none"> 6 Einsatzkästen B = 100 mm x T = 100 mm x H = 88 mm 12 Einsatzkästen B = 100 mm x T = 200 mm x H = 88 mm 		03-4R 03-4S
<p>Längs- / Querteiler</p> <p>aus verzinktem Stahlblech</p> <p>für Schubladenhöhe 100 mm</p> <ul style="list-style-type: none"> 4 Längstrennwände 10 Quertrennwände 		03-4T

Werkbänke Zubehör



Technische Daten

Beschreibung		Best-Nr.
<p>Längs- / Querteiler aus verzinktem Stahlblech</p> <p>für Schubladenhöhe 150 mm 4 Längstrennwände 10 Querwände 100</p>		03-4U
<p>Längs- / Querteiler aus verzinktem Stahlblech</p> <p>für Schubladenhöhe 200 mm 1 Längstrennwand 2 Querwände 200/250</p>		03-4V

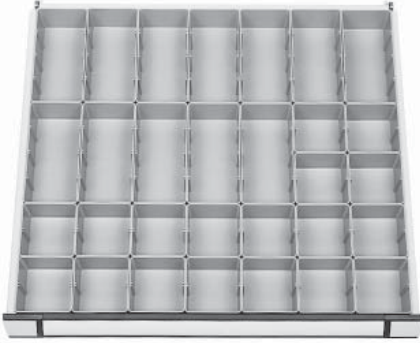

Werkbänke Zubehör

Technische Daten

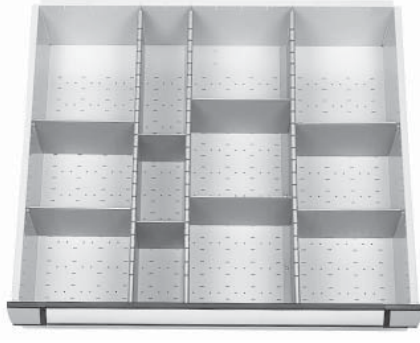
Beschreibung		Best-Nr.
<p>Schaumgummi</p> <p>Einlage für alle Schubladenhöhen passend</p> <p>B = 700 mm x T = 600 mm x H = 4 mm</p>		03-5P
<p>Einsatzkästen</p> <p>Ausführung Kunststoff, für Schubladenhöhe 100 mm</p> <p>18 Einsatzkästen B = 100 mm T = 100 mm H = 88 mm</p> <p>12 Einsatzkästen B = 100 mm T = 200 mm H = 88 mm</p>		03-5S
<p>Längs- / Querteiler</p> <p>aus verzinktem Stahlblech für Schubladenhöhe 100 mm</p> <p>3 Längstrennwände</p> <p>2 Querwände 100/100</p> <p>6 Querwände 100/200</p>		03-5T
<p>Längs- / Querteiler</p> <p>aus verzinktem Stahlblech für Schubladenhöhe 200 mm</p> <p>3 Längstrennwände</p> <p>2 Querwände 100/200</p> <p>6 Querwände 200/200</p>		03-5V

Lagerregale

Die Elabo Stahlregale sind als Einzelelement oder in Verbindung mit den Anbauteilen zum kompletten Lagersystem ausbaubar. Die Seitenstützrahmen mit einsteckbaren Tiefentraversen bestehen aus stabilem Stahl-U-Profil. Fachböden und Schubladen lassen sich im 25-mm-Raster einsetzen. Ebenso können die Regale mit dem Seiten- bzw. Rückwandelement verkleidet werden. Für den vorderen Abschluss steht eine Sockelleiste zur Verfügung. Alle Stahlelemente sind lichtgrau (RAL 7035) pulverbeschichtet.

Technische Daten

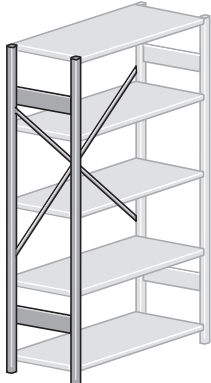
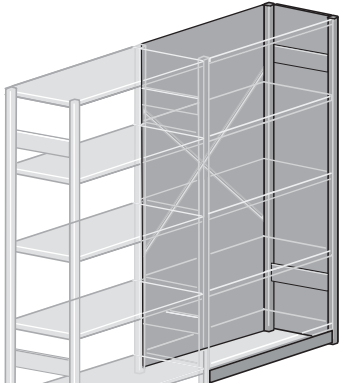
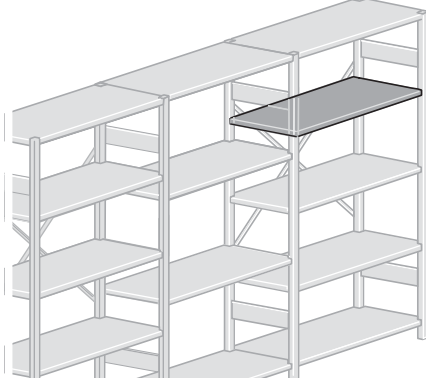
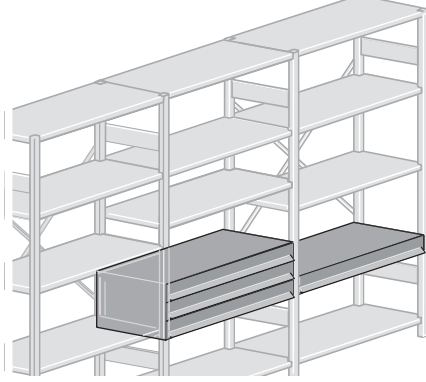
Beschreibung		Best-Nr.
<p>Regalstütze Verstrebung</p> <p>Stahlregalstütze mit Quer-Traversen</p> <p>Diagonalverstrebung 1 x erforderlich für Grundregal sowie 1 x für jedes zweite Anbauregal</p> <p>Maße Grundregal: 1064 mm x 500 mm x 2000 mm Maße Anbauregal: 1032 mm x 500 mm x 2000 mm</p> <p>B = 32 mm x T = 500 mm x H = 2000 mm</p>		<p>03-7C</p> <p>03-7D</p>
<p>Seiten- und Rückwand Sockelleiste aus verzinktem Stahlblech</p> <p>Regalseitenwand mit integrierter Stahlregalstütze Typ 03-7C B = 32 mm x T = 500 mm x H = 2000 mm</p> <p>Regalrückwand B = 1000 mm x T = 1,5 mm x H = 2000 mm</p> <p>Stahlblech-Sockelleiste zur Frontverblendung B = 1000 mm x T = 1,5 mm x H = 50 mm</p>		<p>03-7E</p> <p>03-7F</p> <p>03-7G</p>
<p>Stahlblechfachboden</p> <p>im 25 mm Raster verstellbar, Belastbarkeit 115 kg, Feldlast max. 1300 kg, pulverbeschichtet B = 1000 mm x T = 500 mm x H = 29 mm</p> <p>wie oben, jedoch verzinkt B = 1000 mm x T = 500 mm x H = 29 mm</p>		<p>03-7H</p> <p>03-7J</p>
<p>Stahlblechschubladen aus verzinktem Stahlblech</p> <p>Stahlblech-Einzelschublade mit Kugellagerführung, Tragkraft 100 kg</p> <p>B = 1000 mm x T = 500 mm x H = 100 mm</p>		<p>03-7K</p>

Suchwortverzeichnis

Artikelnummer	Seite	Artikelnummer	Seite
01-41 X01	412	03-5B	498
01-41 X02	412	03-5P	501
01-41 X03	412	03-5S	501
01-41 X04	413	03-5T	501
01-41 X05	413	03-5V	501
01-41 X06	413	03-6A	498
01-42 X01	413	03-7A	503
01-42 X02	413	03-7C	502
01-42 X03	414	03-7D	502
01-42 X04	414	03-7E	502
01-43 X01	414	03-7F	502
01-43 X02	414	03-7G	502
01-43 X03	414	03-7H	502
01-43 X04	414	03-7J	502
01-43 X05	415	03-7K	502
01-43 X06	415	03-7Q	503
01-43 X07	415	03-7R	503
01-43 X08	416	03-7S	503
01-43X09	415	03-8A	503
01-43X10	415	03-8B	503
01-43X11	415	07-1A	434
01-43X12	415	07-1B	434
01-44 X01	416	07-1C	434
01-44 X02	416	07-1D	434
01-45 X01	416	07-1E	434
01-45 X02	417	07-1F	434
01-45 X03	417	07-1G	434
01-5U	188	07-1H	434
01-5V	188	07-1JZ	435
01-5X	503	07-1KZ	435
01-5Y	503	07-1LZ	435
01-6A	188	07-1MZ	435
01-6C	188	07-1P	437
01-6S	188	07-1Q	435
01-6T	188	07-1RZ	435
01-6U	188	07-1V	436
01-6V	188	07-1W	436
03-2G	496	07-1W	480
03-2H	496	07-1W Z01	480
03-4A	496	07-1X	436
03-4C	496	07-2A	437
03-4D	496	07-2B	437
03-4F	497	07-2C	437
03-4G	497	07-2D	437
03-4K	497	07-2E	438
03-4L	497	07-2F	438
03-4P	499	07-2L	437
03-4Q	499	07-2M	437
03-4R	499	07-2P	437
03-4S	499	07-2Q	438
03-4T	499	07-2R	438
03-4U	500	07-2S	438
03-4V	500	07-2U	437
03-5A	498	07-2W	437

Artikelnummer	Seite	Artikelnummer	Seite
07-4A	449	08-1C	431
07-4B	449	08-1D	431
07-4CZ	449	08-2A	442
07-4DZ	449	08-2B	442
07-4E	450	08-2C	442
07-4G	450	08-2D	442
07-4J	450	08-2E	443
07-4L	449	08-2F	443
07-4M	449	08-2G	443
07-4N	449	08-2H	443
07-4P	449	08-2J	444
07-4Q	451	08-2K	444
07-4R	451	08-2M	444
07-4S	451	08-2N	444
07-4T	451	08-2P	444
07-7A	147	08-2Q	442
07-7A	440	08-2R	444
07-7A	452	08-2S	444
07-7B	440	08-2U	444
07-7C	440	08-2V	444
07-7C	452	08-2W	444
07-7D	147	08-3A	442
07-7D	440	08-3B	442
07-7D	452	08-3C	442
07-7E	147	08-3E	443
07-7E	440	08-3E	445
07-7E	452	08-3F	443
07-7G	440	08-3F	445
07-7M	147	08-3G	443
07-7N	147	08-3G	445
07-7P	147	08-3H	443
07-7R	450	08-4A	445
07-7S	147	08-4B	445
07-7V	440	08-4C	445
07-7V	452	08-4K	445
07-7W	147	08-4L	445
07-7W ESD	147	08-4M	445
07-8A	148	08-4R	445
07-8B	148	08-4S	445
07-8C	148	08-4T	445
07-8D	148	08-4T	445
07-8E	148	08-4U	442
07-9A	147	08-4V	442
07-9B	147	08-4X	445
07-9C	439	08-5A	445
07-9D	439	08-5B	445
07-9KZ	439	08-5C	445
07-9M	439	08-5D	445
07-9N	439	08-5E	445
07-9Q	438	09-2A	453
07-9T Z	439	09-2B	453
08-1A	431	09-2C	453
08-1B	431		

Artikelnummer	Seite	Artikelnummer	Seite
09-2D	453	30-5B Z01	374
09-2E	454	30-5B Z03	374
09-2F	454	30-6A Z01	374
09-2G	454	30-6A Z03	374
09-2H	454	30-6C Z01	374
09-2J	455	30-6C Z03	374
09-2K	455	30-6L	300
09-2P	453	30-6M	300
09-2R	455	30-6N	300
09-2S	455	30-6P	300
09-2T	455	30-6P Z002	300
09-2U	455	30-6R	300
09-2V	455	31-0L	372
09-3A	453	31-1A	372
09-3B	453	31-1B	372
09-3C	453	31-1C	372
09-3E	454	31-2B	372
09-3E	456	31-2C	372
09-3F	454	31-2F	372
09-3F	456	31-2G	372
09-3G	454	31-4A	373
09-3H	454	31-4B	373
09-4A	456	31-4B.K	373
09-4B	456	32-0A	306
09-4C	456	32-0B	306
09-4K	456	32-0B Z024	306
09-4L	456	32-0C	306
09-4M	456	32-0C Z001	306
09-4R	456	32-0D	306
09-4S	456	32-0F	306
09-4T	456	32-1B	341
09-4U	453	32-1D	324
09-4V	453	32-1E	308
09-4W	455	32-1F	308
09-4X	456	32-1G	310
09-5A	456	32-1H	310
09-5B	456	32-1J	308
09-5C	456	32-1K	368
09-5D	456	32-1L	310
09-5E	456	32-1M	308
09-7A	446	32-1P	308
09-7A	457	32-1Q	368
09-7B	446	32-1R	308
09-7B	457	32-1S	308
09-7C	446	32-1S Z301	308
09-7C	457	32-1T	341
09-8B	446	32-1U	368
09-8B	457	32-1U Z001	368
09-8C	446	32-1W	370
09-8C	457	32-1Y	370
30-5A Z01	374	32-2A	364
30-5A Z03	374		

Artikelnummer	Seite	Artikelnummer	Seite
32-2B	364	35-4R Z102	345
32-2C	364	35-4S ZEBS	343
32-2H Z007	341	35-4S Zxxxxx	343
32-2K.K	340	35-5D	313
32-5M	324	35-5J	313
32-5N	324	35-6A	359
32-5P	324	35-6B	359
33-0A	309	35-6C Z01	359
33-0B	309	35-6C Z02	359
33-0D	309	35-6C Z03	359
33-0F	365	35-6C Z04	359
33-0G	365	35-6G Z01	360
34-7J.3	332	35-6G Z02	360
34-7L.3	330	35-6G Z03	360
34-7N.3	336	35-6G Z04	360
34-7Q.3	334	35-6G Z05	360
34-7T.3	328	35-6G Z06	360
34-8J.3	332	35-6K Z01	361
34-8L.3	330	35-6K Z02	361
34-8N.3	336	35-6K Z03	361
34-8Q.3	334	35-6L Z01	361
34-8T.3	328	35-6L Z02	361
35-0D	314	35-6L Z03	361
35-0E	314	35-6P	359
35-0F	314	35-6R	358
35-0G	314	35-7M	358
35-0H	314	36-0A	316
35-0J	314	36-0B	316
35-0K	315	36-0C	316
35-0L	315	36-0D	316
35-2A	312	36-0E	310
35-2B	312	36-0F	309
35-2C	312	36-1A	318
35-2E	312	36-1C	318
35-2F	312	36-1D	318
35-2G	312	36-1E	318
35-2H	312	36-2A	319
35-2J	312	36-2B	322
35-2M	313	36-2C	322
35-2N	313	36-2D	322
35-3E	312	36-2E	321
35-3F	312	36-2F	321
35-4K Z01	344	36-2G Z...	321
35-4K Z02	344	36-2H Z...	321
35-4K Z03	344	36-2P	356
35-4L	255	36-3A	320
35-4L	344	36-3A Z802	355
35-4M	255	36-5A	317
35-4M	344	36-5A Z102	317
35-4N	255	36-5B	317
35-4N	344	37-2M	353
35-4P Z103-EBS	345	37-3B	348
35-4P Z103-Modul	345	37-3C	348
35-4Q Z102	345	37-3G	352

Artikelnummer	Seite	Artikelnummer	Seite
39-1A	301	40-4D	117
39-1B	301	40-4Y	47
39-1C	301	40-4Y	117
39-1D	301	41-1H.3Z803	255
39-1E	301	41-1H-EBS	255
39-1F	301	41-1H-Modul	255
39-1G	301	41-1M.3Z801	255
39-1H	301	41-1N	254
39-1J	301	41-1Q Z102-EBS	260
39-1K	301	41-1Q Z102-Modul	260
39-1L	301	41-1R Z102-EBS	260
40-0K	47	41-1R Z102-Modul	260
40-0K	117	42-0B	225
40-0N	484	42-0C	225
40-0P	484	42-0D	225
40-0Q	484	42-0F	225
40-0R	484	42-0G	225
40-0S	484	42-0H	225
40-0T	485	42-0J	225
40-0U	485	42-0K	226
40-0V	485	42-0L	226
40-0W	485	42-0M	226
40-0X	485	42-0N	226
40-1A	299	42-0V	226
40-1B	299	42-0W	226
40-1B Z004	291	42-0X.3	74
40-1C	299	42-0X.3	227
40-1D	299	42-0Y.3	74
40-1E	299	42-0Y.3	227
40-1F	299	42-1F	262
40-1G	299	42-1R Z601	261
40-1H	299	42-1S	261
40-1J	299	42-1S Z41-1N	254
40-1K	299	42-1S Z41-1N	340
40-1L	299	42-1T	261
40-2A	299	42-1U	261
40-2B	299	42-1U Z41-1N	254
40-2C	299	42-1U Z41-1N	340
40-2D	299	42-2F	288
40-2E	299	42-2G	288
40-2F	299	42-2N	288
40-3A	299	42-2P	261
40-3B	299	42-2R	288
40-3C	299	43-1R	256
40-3D	299	43-1T	259
40-3E	299	43-1V	259
40-3F	299	44-1B	230
40-4A	47	44-1B.3Z610	230
40-4A	117	44-1D	233
40-4B	47	44-1E	233
40-4B	117	44-1F	234
40-4C	47	44-1G	233
40-4C	117	44-1J	226
40-4D	47	44-1J Z010	226

Artikelnummer	Seite	Artikelnummer	Seite
44-1J Z701	226	45-7K	243
44-1J Z702	226	45-7R	243
44-1K	229	45-8G	243
44-1L	229	45-8K	243
44-1L Z817	229	45-8R	243
44-1L ZC00	229	46-1A	295
44-1L ZD00	229	46-1D	292
44-1L ZF00	229	46-1F	294
44-1L ZG00	229	46-1G	294
44-1L ZU00	229	46-1H	295
44-1L.3Z605	230	46-1K	295
44-1M	233	46-1M Z601	295
44-1P	234	46-1RZ102	264
44-1R	235	46-7A	290
44-1W	229	46-7B	290
44-1X	230	46-7C	290
44-2C	230	46-7D	290
44-2C Z001	230	46-7E	290
44-2D	291	46-7F	290
44-2E	291	46-7G	290
44-4B	229	46-7H	290
44-4B Z301	229	46-7J	291
44-4B Z302	229	46-7K	291
44-4B Z303	229	46-7L	291
44-4C	229	46-7L Z002	291
44-4D	229	46-7M	290
44-4E	230	46-7N	291
44-4F	232	46-7P	291
44-4K	232	46-7Q	292
44-4L	232	46-7R	292
44-4M	232	46-7S	292
44-4N	232	46-7T	292
44-4P	233	46-7V	292
44-4P	234	48-1D Z01	284
44-7A	234	48-1D Z02	284
45-1A	239	48-1G	284
45-1G	239	48-1K	284
45-1H	239	48-5A	285
45-2C	251	48-5A	362
45-2D	251	48-5B	285
45-2E	251	48-5B	362
45-2G	251	48-5C	285
45-2M	239	48-5C	362
45-5F	250	48-5D	285
45-5G	250	48-5D	362
45-5M	238	48-5E	285
45-5N	238	48-5E	362
45-5P	238	48-5H	285
45-5U	250	48-5H	362
45-5U Z801	250	48-5J	285
45-6G	243	48-5J	362
45-6K	243	48-5K	285
45-6R	243	48-5K	362
45-7G	243	48-5L	285

Artikelnummer	Seite	Artikelnummer	Seite
48-5L	362	67-1E X01	480
48-5M	285	67-1E X02	480
48-5M	362	67-1E X03	480
48-5N	285	67-2A	481
48-5N	362	67-2B	481
48-5P	285	67-2C	481
48-5P	362	67-2D	481
48-5Q	285	68-1K	489
48-5Q	362	68-1K Z008	489
48-5R	285	68-1L Z1..	489
48-5R	362	68-1M Z3...	490
48-5SZ	285	68-1X Z..	490
48-5SZ	362	68-1X Z4	490
48-5TZ	285	73-1A	461
48-5TZ	362	73-1B	461
51-1A	491	73-1C	461
51-1B	491	73-1D	461
51-1C	491	73-1E	461
51-1D	491	73-1F	462
51-1E	491	73-1G	462
51-1L	491	73-1J	462
55-4S ZEBS	343	73-2A	461
60-1A ZB116	482	73-2B	461
60-1A ZB146	482	73-2C	461
60-1A ZB156	482	73-2F	462
60-1A ZB176	482	73-2G	462
60-1A ZB196	482	73-2J	462
60-1D ZB156	482	73-3A	461
60-1D ZB176	482	73-3B	461
60-1D ZB196	482	73-3C	461
60-1E ZB146	482	73-3D	461
60-1F ZB116	482	73-3E	462
60-1H ZB156	482	73-3F	462
60-1H ZB176	482	73-3G	462
60-1H ZB196	482	73-3H	462
60-1J ZB146	482	73-3J	462
60-1K ZB116	482	73-3K	462
60-1Q	482	73-3L	461
60-1R	482	73-3M	461
60-5B	483	73-3N	461
60-6A	483	73-3P	461
65-2D	483	73-3Q	462
65-2E	483	73-3R	462
65-2F	484	73-3T	462
65-2G	484	73-3U	462
65-2H	484	73-3V	462
65-2J	484	73-3W	462
65-2K	484	73-4A	463
65-2R	484	73-4E	463
67-1A	480	73-4EZMR600	463
67-1B	480	73-4EZMR800	463
67-1D X01	480	73-4K	463
67-1D X02	480	73-4KZ01	463
67-1D X03	480	73-4L	463

Artikelnummer	Seite	Artikelnummer	Seite
73-4LZ01	463	78-3TZAdapter	141
73-4P	463	78-4P	198
7406CEE16A5x2,5-5PF	179	78-4Q	198
7460SCH3x1,5-5PF	179	78-4R	198
75-4A.3	113	78-4S	198
75-4B.3	113	78-4V	204
75-4C.3	113	78-4W	204
75-4D.3	113	78-7D	162
75-4E.3	113	81-2C Z01	203
75-9D X..	157	81-2C Z01	203
75-9E X..	159	81-2D ZAXIA	203
75-9F X..	161	81-2D Z01	203
76-1A	130	81-2D Z01	203
76-1B	130	81-2D ZTURN	203
76-1C	130	81-2E	203
76-1D	191	81-2K Z	204
76-1E	191	81-2X Z01	23
76-1F	191	81-6K	23
76-1G	192	81-6N	117
76-1H	192	81-8P	192
76-1K	130	81-8Q	192
76-1Y	130	81-8R	150
76-2A	194	81-8S	150
76-2A ZB160	194	81-8T	150
76-2B	194	83-2A	204
76-2C	194	83-2C	204
76-2D	195	83-5J	375
76-2E	194	83-5J X01	375
76-2G	194	83-5K	375
76-2H	194	83-5K X01	375
76-2J	194	83-5L	375
76-2K	194	83-5L X01	375
76-2L	194	83-5M	254
76-2M	194	83-5M	375
76-2N	194	83-6L	192
76-2P	194	83-6X	24
76-2Q	194	85-1DX01	162
76-2R	194	85-1E	162
76-2S	195	85-1EZESD	162
76-2T	195	85-1FZESD	162
76-2U	195	85-4F-1	201
76-2V	196	85-4F-2	170
76-2W	196	85-4F-2	179
76-2X	196	85-4F-2	201
76-2Y	194	90-2A	277
78-1R	24	90-2B	277
78-1S	24	90-2C	277
78-2H	24	90-2E	269
78-2H	197	90-3K	263
78-2H ZM5	197	90-4E	277
78-2J	24	90-4F	277
78-2J	197	90-4G	277
78-3M.K	201	90-4K	269
78-3T	141	92-5K	263

Artikelnummer	Seite	Artikelnummer	Seite
94-2A	349	A3-6N	394
94-2C	349	A3-6Q Z102	396
94-2C Z618	79	A3-6R Z102	396
94-2C Z618	179	A3-6T	256
94-2C Z619	79	A3-6T	395
94-2C Z619	179	A3-6V	395
94-2D Z001	349	A3-7A	400
94-4S	349	A3-7B	400
A1-2A	487	A3-7C	400
A1-2B	487	A3-7D	400
A1-2F	487	A3-7E	401
A2-1A	486	A3-7F	401
A2-1B	486	A3-7G	401
A2-1C	486	A3-7H	401
A2-1D	486	A3-7J	401
A2-1E	486	A3-7K	401
A3-0K	378	A3-7L	402
A3-0L	378	A3-7M	402
A3-0M	378	A3-7N	402
A3-0N	378	A3-7P	402
A3-0R	379	A3-7V	402
A3-0S	380	A3-8A	404
A3-0T	380	A3-8B	424
A3-0V	379	A3-8F	405
A3-0W	379	A3-8G	405
A3-1A	380	A3-8H	404
A3-1B	380	A3-8M Z601	405
A3-1D	402	A3-8R	398
A3-1J	382	A3-8S	398
A3-1J Z001	382	A3-9A	408
A3-1L	382	A3-9B	408
A3-1L Z001	382	A3-9C	408
A3-1T	383	A3-9D	408
A3-1U	384	A3-9E	408
A3-1V	384	A3-9F	408
A3-1W	382	A3-9G	408
A3-1X	383	A3-9H	409
A3-2B	382	A3-9J	409
A3-2C	382	A3-9K	409
A3-2D	383	A3-9L	409
A3-2E	384	A3-9R	409
A3-2S	386	A4-1A	485
A3-3B	383	A4-1B	485
A3-3F	386	A4-1C	485
A3-3P	386	A4-1D	485
A3-4M	388	A4-1E	485
A3-4N	388	A4-2A	485
A3-4P	388	A4-2B	485
A3-4X	388	A4-2C	485
A3-5H	392	A4-2D	485
A3-5P	392	A4-2E	485
A3-5S	391	A5-1A	486
A3-5T	391	A5-1B	486
A3-6D	394	A5-1C	486

Artikelnummer	Seite	Artikelnummer	Seite
A5-1D	486	E5-5F	143
A5-1E	486	E5-5G	143
A5-2A	486	E5-5H	143
A5-2B	486	E5-5J	143
A5-2C	486	E5-5K	143
A5-2D	486	E5-9F	143
A5-2E	486	E5-9G	143
A7-4A	471	E5-9H	143
A7-4B	471	E5-9J	143
A7-4C	471	E5-9K	143
A7-4D	471	K0-1A	5
A7-4E	471	K0-1A	467
A7-5A	471	K0-1A.1	11
A7-5B	471	K0-1A.2	9
A7-5C	471	K0-1A.EC	7
A7-5D	471	K0-1A.MU	15
A7-5E	471	K0-1A.R	13
A7-8C	488	K0-1A.RS	13
A7-8D	488	K0-1A.S	5
A7-8F	488	K0-1A.S	467
A7-8G	488	K0-1A.S1	11
A7-8H	488	K0-1A.S2	9
A7-8S	490	K0-1A.SEC	7
A7-8S Z601	491	K0-1A.SMU	15
A8-1A	487	K0-1B	5
A8-1B	487	K0-1B	467
A8-1BZ	487	K0-1B.1	11
A8-1F	487	K0-1B.2	9
A9-2B	141	K0-1B.EC	7
C1-8A	170	K0-1B.MU	15
C1-8B	170	K0-1B.R	13
C1-8C	170	K0-1B.RS	13
C1-8D	170	K0-1B.S	5
C1-8VZL	170	K0-1B.S	467
C1-8WZL	170	K0-1B.S1	11
E1-0A	495	K0-1B.S2	9
E1-0B	495	K0-1B.SEC	7
E2-0A	495	K0-1B.SMU	15
E2-0B	495	K0-1C	5
E2-0D	495	K0-1C	467
E2-0E	495	K0-1C.1	11
E2-0G	495	K0-1C.2	9
E2-0H	495	K0-1C.EC	7
E4-1N	495	K0-1C.MU	15
E4-1R	495	K0-1C.R	13
E4-9GZ01	496	K0-1C.RS	13
E5-1R	142	K0-1C.S	5
E5-1R X01	142	K0-1C.S	467
E5-1S	142	K0-1C.S1	11
E5-1S X01	142	K0-1C.S2	9
E5-4R	142	K0-1C.SEC	7
E5-4R X01	142	K0-1C.SMU	15
E5-4S	142	K0-1D	5
E5-4S X01	142	K0-1D	467

Artikelnummer	Seite	Artikelnummer	Seite
K0-1D.1	11	K0-2B.SMU	15
K0-1D.2	9	K0-2C	5
K0-1D.EC	7	K0-2C	467
K0-1D.MU	15	K0-2C.1	11
K0-1D.R	13	K0-2C.2	9
K0-1D.RS	13	K0-2C.EC	7
K0-1D.S	5	K0-2C.MU	15
K0-1D.S	467	K0-2C.R	13
K0-1D.S1	11	K0-2C.RS	13
K0-1D.S2	9	K0-2C.S	5
K0-1D.SEC	7	K0-2C.S	467
K0-1D.SMU	15	K0-2C.S1	11
K0-1E	5	K0-2C.S2	9
K0-1E	467	K0-2C.SEC	7
K0-1E.1	11	K0-2C.SMU	15
K0-1E.2	9	K0-2D	5
K0-1E.EC	7	K0-2D	467
K0-1E.MU	15	K0-2D.1	11
K0-1E.R	13	K0-2D.2	9
K0-1E.RS	13	K0-2D.EC	7
K0-1E.S	5	K0-2D.MU	15
K0-1E.S	467	K0-2D.R	13
K0-1E.S1	11	K0-2D.RS	13
K0-1E.S2	9	K0-2D.S	5
K0-1E.S2	9	K0-2D.S	467
K0-1E.SEC	7	K0-2D.S1	11
K0-1E.SMU	15	K0-2D.S2	9
K0-2A	5	K0-2D.SEC	7
K0-2A	467	K0-2D.SMU	15
K0-2A.1	11	K0-2E	5
K0-2A.2	9	K0-2E	467
K0-2A.EC	7	K0-2E.1	11
K0-2A.MU	15	K0-2E.2	9
K0-2A.R	13	K0-2E.EC	7
K0-2A.RS	13	K0-2E.MU	15
K0-2A.S	5	K0-2E.R	13
K0-2A.S	467	K0-2E.RS	13
K0-2A.S1	11	K0-2E.S	5
K0-2A.S2	9	K0-2E.S	467
K0-2A.SEC	7	K0-2E.S1	11
K0-2A.SMU	15	K0-2E.S2	9
K0-2B	5	K0-2E.SEC	7
K0-2B	467	K0-2E.SMU	15
K0-2B.1	11	K0-3A	5
K0-2B.2	9	K0-3A	467
K0-2B.EC	7	K0-3A.1	11
K0-2B.MU	15	K0-3A.2	9
K0-2B.R	13	K0-3A.EC	7
K0-2B.RS	13	K0-3A.MU	15
K0-2B.S	5	K0-3A.R	13
K0-2B.S	467	K0-3A.RS	13
K0-2B.S1	11	K0-3A.S	5
K0-2B.S2	9	K0-3A.S	467
K0-2B.SEC	7	K0-3A.S1	11

Artikelnummer	Seite	Artikelnummer	Seite
K0-3A.S2	9	K0-3E.S	467
K0-3A.SEC	7	K0-3E.S1	11
K0-3A.SMU	15	K0-3E.S2	9
K0-3B	5	K0-3E.SEC	7
K0-3B	467	K0-3E.SMU	15
K0-3B.1	11	K0-4A	5
K0-3B.2	9	K0-4A.1	11
K0-3B.EC	7	K0-4A.2	9
K0-3B.MU	15	K0-4A.EC	7
K0-3B.R	13	K0-4A.R	13
K0-3B.RS	13	K0-4A.RS	13
K0-3B.S	5	K0-4A.S	5
K0-3B.S	467	K0-4A.S1	11
K0-3B.S1	11	K0-4A.S2	9
K0-3B.S2	9	K0-4A.SEC	7
K0-3B.SEC	7	K0-4B	5
K0-3B.SMU	15	K0-4B.1	11
K0-3C	5	K0-4B.2	9
K0-3C	467	K0-4B.EC	7
K0-3C.1	11	K0-4B.R	13
K0-3C.2	9	K0-4B.RS	13
K0-3C.EC	7	K0-4B.S	5
K0-3C.MU	15	K0-4B.S1	11
K0-3C.R	13	K0-4B.S2	9
K0-3C.RS	13	K0-4B.SEC	7
K0-3C.S	5	K0-4C	5
K0-3C.S	467	K0-4C.1	11
K0-3C.S1	11	K0-4C.2	9
K0-3C.S2	9	K0-4C.EC	7
K0-3C.SEC	7	K0-4C.R	13
K0-3C.SMU	15	K0-4C.RS	13
K0-3D	5	K0-4C.S	5
K0-3D	467	K0-4C.S1	11
K0-3D.1	11	K0-4C.S2	9
K0-3D.2	9	K0-4C.SEC	7
K0-3D.EC	7	K0-4D	5
K0-3D.MU	15	K0-4D.1	11
K0-3D.R	13	K0-4D.2	9
K0-3D.RS	13	K0-4D.EC	7
K0-3D.S	5	K0-4D.R	13
K0-3D.S	467	K0-4D.RS	13
K0-3D.S1	11	K0-4D.S	5
K0-3D.S2	9	K0-4D.S1	11
K0-3D.SEC	7	K0-4D.S2	9
K0-3D.SMU	15	K0-4D.SEC	7
K0-3E	5	K0-4E	5
K0-3E	467	K0-4E.1	11
K0-3E.1	11	K0-4E.2	9
K0-3E.2	9	K0-4E.EC	7
K0-3E.EC	7	K0-4E.R	13
K0-3E.MU	15	K0-4E.RS	13
K0-3E.R	13	K0-4E.S	5
K0-3E.RS	13	K0-4E.S1	11
K0-3E.S	5	K0-4E.S2	9

Artikelnummer	Seite	Artikelnummer	Seite
K0-4E.SEC	7	K0-6A.EC	7
K0-5A	5	K0-6A.R	13
K0-5A.1	11	K0-6A.RS	13
K0-5A.2	9	K0-6A.S	5
K0-5A.EC	7	K0-6A.S1	11
K0-5A.R	13	K0-6A.S2	9
K0-5A.RS	13	K0-6A.SEC	7
K0-5A.S	5	K0-6B	5
K0-5A.S1	11	K0-6B.1	11
K0-5A.S2	9	K0-6B.2	9
K0-5A.SEC	7	K0-6B.EC	7
K0-5B	5	K0-6B.R	13
K0-5B.1	11	K0-6B.RS	13
K0-5B.2	9	K0-6B.S	5
K0-5B.EC	7	K0-6B.S1	11
K0-5B.R	13	K0-6B.S2	9
K0-5B.RS	13	K0-6B.SEC	7
K0-5B.S	5	K0-6C	5
K0-5B.S1	11	K0-6C.1	11
K0-5B.S2	9	K0-6C.2	9
K0-5B.SEC	7	K0-6C.EC	7
K0-5C	5	K0-6C.R	13
K0-5C.1	11	K0-6C.RS	13
K0-5C.2	9	K0-6C.S	5
K0-5C.EC	7	K0-6C.S1	11
K0-5C.R	13	K0-6C.S2	9
K0-5C.RS	13	K0-6C.SEC	7
K0-5C.S	5	K0-6D	5
K0-5C.S1	11	K0-6D.1	11
K0-5C.S2	9	K0-6D.2	9
K0-5C.SEC	7	K0-6D.EC	7
K0-5D	5	K0-6D.R	13
K0-5D.1	11	K0-6D.RS	13
K0-5D.2	9	K0-6D.S	5
K0-5D.EC	7	K0-6D.S1	11
K0-5D.R	13	K0-6D.S2	9
K0-5D.RS	13	K0-6D.SEC	7
K0-5D.S	5	K0-6E	5
K0-5D.S1	11	K0-6E.1	11
K0-5D.S2	9	K0-6E.2	9
K0-5D.SEC	7	K0-6E.EC	7
K0-5E	5	K0-6E.R	13
K0-5E.1	11	K0-6E.RS	13
K0-5E.2	9	K0-6E.S	5
K0-5E.EC	7	K0-6E.S1	11
K0-5E.R	13	K0-6E.S2	9
K0-5E.RS	13	K0-6E.SEC	7
K0-5E.S	5	K0-7J.B0800T0800	29
K0-5E.S1	11	K0-7J.B0800T0900	29
K0-5E.S2	9	K0-7J.B0800T1000	29
K0-5E.SEC	7	K0-8J.B0800T0800	29
K0-6A	5	K0-8J.B0800T0900	29
K0-6A.1	11	K0-8J.B0800T1000	29
K0-6A.2	9		

Artikelnummer	Seite	Artikelnummer	Seite
K1-1A	27	K1-3B.S30°	29
K1-1A.30°	29	K1-3B.S45°	29
K1-1A.45°	29	K1-3C.30°	29
K1-1A.S	27	K1-3C.45°	29
K1-1A.S30°	29	K1-3C.S30°	29
K1-1A.S45°	29	K1-3C.S45°	29
K1-1B	27	K1-3D	28
K1-1B.30°	29	K1-3D.S	28
K1-1B.45°	29	K1-3E	28
K1-1B.S	27	K1-3E.S	28
K1-1B.S30°	29	K1-3F	28
K1-1B.S45°	29	K1-3F.S	28
K1-1C	27	K1-3G	28
K1-1C.30°	29	K1-3G.S	28
K1-1C.45°	29	K1-3H	28
K1-1C.S	27	K1-3H.S	28
K1-1C.S30°	29	K1-3J	28
K1-1C.S45°	29	K1-3J.S	28
K1-1D	28	K1-4D	28
K1-1D.S	28	K1-4D.S	28
K1-1E	28	K1-4E	28
K1-1E.S	28	K1-4E.S	28
K1-1F	28	K1-4F	28
K1-1F.S	28	K1-4F.S	28
K1-1G	28	K1-4G	28
K1-1G.S	28	K1-4G.S	28
K1-1H	28	K1-4H	28
K1-1H.S	28	K1-4H.S	28
K1-1J	28	K1-4J	28
K1-1J.S	28	K1-4J.S	28
K1-2A	27	K4-1A.A2	155
K1-2A.S	27	K4-1A.A5	153
K1-2B	27	K4-1A.T2	155
K1-2B.S	27	K4-1A.T3	155
K1-2C	27	K4-1A.T5	153
K1-2C.S	27	K4-1A.A3	155
K1-2D	28	K4-1B.A2	155
K1-2D.S	28	K4-1B.A3	155
K1-2E	28	K4-1B.A5	153
K1-2E.S	28	K4-1B.T2	155
K1-2F	28	K4-1B.T3	155
K1-2F.S	28	K4-1B.T5	153
K1-2G	28	K4-1C.A2	155
K1-2G.S	28	K4-1C.A3	155
K1-2H	28	K4-1C.A5	153
K1-2H.S	28	K4-1C.T2	155
K1-2J	28	K4-1C.T3	155
K1-2J.S	28	K4-1C.T5	153
K1-3A.30°	29	K4-1D.A2	155
K1-3A.45°	29	K4-1D.A3	155
K1-3A.S30°	29	K4-1D.A5	153
K1-3A.S45°	29	K4-1D.T2	155
K1-3B.30°	29	K4-1D.T3	155
K1-3B.45°	29		

Artikelnummer	Seite	Artikelnummer	Seite
K4-1D.T5	153	K4-3Q.F_ESD	31
K4-1E.A2	155	K4-3Q.F_ESD	103
K4-1E.A3	155	K4-4A / .X01	51 / 47
K4-1E.A5	153	K4-4B / .X01	51 / 47
K4-1E.T2	155	K4-4C / .X01	51 / 47
K4-1E.T3	155	K4-4D / .X01	51 / 47
K4-1E.T5	153	K4-4E / .X01	51 / 47
K4-2A	49	K4-4G	51
K4-2A.X01	469	K4-4H	51
K4-2B	49	K4-4J	51
K4-2B.X01	469	K4-4K	51
K4-2C	49	K4-4L	51
K4-2C.X01	469	K4-5A	53
K4-2D	49	K4-5A.1	53
K4-2D.X01	469	K4-5B	53
K4-2E	49	K4-5B.1	53
K4-2E.X01	469	K4-5C	53
K4-2G	49	K4-5C.1	53
K4-2H	49	K4-5D	53
K4-2J	49	K4-5D.1	53
K4-2K	49	K4-5E	53
K4-2L	49	K4-5E.1	53
K4-3A	37	K4-5G	53
K4-3B	37	K4-5G.1	53
K4-3C	37	K4-5H	53
K4-3D	37	K4-5H.1	53
K4-3E	37	K4-5J	53
K4-3F.E_ESD	103	K4-5J.1	53
K4-3G	37	K4-5K	53
K4-3H	37	K4-5K.1	53
K4-3J	37	K4-5L	53
K4-3K	37	K4-5L.1	53
K4-3L	37	K4-6A	55
K4-3N.E	31	K4-6A.1	55
K4-3N.E	103	K4-6B	55
K4-3N.E_ESD	31	K4-6B.1	55
K4-3N.E_ESD	103	K4-6C	55
K4-3N.F	31	K4-6C.1	55
K4-3N.F	103	K4-6D	55
K4-3N.F_ESD	31	K4-6D.1	55
K4-3P.E	31	K4-6E	55
K4-3P.E	103	K4-6E.1	55
K4-3P.E_ESD	31	K4-7A	39
K4-3P.E_ESD	103	K4-7A.3HE	41
K4-3P.F	31	K4-7A.3HE-RE	41
K4-3P.F	103	K4-7A.6HE	43
K4-3P.F_ESD	31	K4-7A.6HE-RE	43
K4-3P.F_ESD	103	K4-7B	39
K4-3Q.E	31	K4-7B.3HE	41
K4-3Q.E	103	K4-7B.3HE-RE	41
K4-3Q.E_ESD	31	K4-7B.6HE	43
K4-3Q.E_ESD	103	K4-7B.6HE-RE	43
K4-3Q.F	31	K4-7C	39
K4-3Q.F	103	K4-7C.3HE	41

Artikelnummer	Seite	Artikelnummer	Seite
K4-7C.3HE-RE	41	K4-7Q.E	33
K4-7C.6HE	43	K4-7Q.E	101
K4-7C.6HE-RE	43	K4-7Q.E_ESD	33
K4-7D	39	K4-7Q.E_ESD	101
K4-7D.3HE	41	K4-7Q.F	33
K4-7D.3HE-RE	41	K4-7Q.F	101
K4-7D.6HE	43	K4-7Q.F_ESD	33
K4-7D.6HE-RE	43	K4-7Q.F_ESD	101
K4-7E	39	K4-8A	57
K4-7E.3HE	41	K4-8A.1	57
K4-7E.3HE-RE	41	K4-8B	57
K4-7E.6HE	43	K4-8B.1	57
K4-7E.6HE -RE	43	K4-8C	57
K4-7G	39	K4-8C.1	57
K4-7G.3HE	41	K4-8D	57
K4-7G.3HE-RE	41	K4-8D.1	57
K4-7G.6HE	43	K4-8E	57
K4-7G.6HE-RE	43	K4-8E.1	57
K4-7H	39	K4-8G	57
K4-7H.3HE	41	K4-8G.1	57
K4-7H.3HE-RE	41	K4-8H	57
K4-7H.6HE	43	K4-8H.1	57
K4-7H.6HE-RE	43	K4-8J	57
K4-7J	39	K4-8J.1	57
K4-7J.3HE	41	K4-8K	57
K4-7J.3HE-RE	41	K4-8K.1	57
K4-7J.6HE	43	K4-8L	57
K4-7J.6HE-RE	43	K4-8L.1	57
K4-7K	39	K5-0L0000.120	70
K4-7K.3HE	41	K5-0L0000.150	19
K4-7K.3HE-RE	41	K5-0L0000.240	70
K4-7K.6HE	43	K5-0L0000.330	71
K4-7K.6HE-RE	43	K5-0L0000.413	19
K4-7L	39	K5-0L0000.413	71
K4-7L.3HE	41	K5-0L0000.480	71
K4-7L.3HE-RE	41	K5-0L0000.523	19
K4-7L.6HE	43	K5-0L0000.523.3020	478
K4-7L.6HE-RE	43	K5-0L0000.523.5005	478
K4-7N.E	33	K5-0L0000.523.7021	478
K4-7N.E	101	K5-0L0100.240	73
K4-7N.E_ESD	33	K5-0L0100.523	19
K4-7N.E_ESD	101	K5-0L0100.523.3020	478
K4-7N.F	33	K5-0L0100.523.5005	478
K4-7N.F	101	K5-0L0100.523.7021	478
K4-7N.F_ESD	33	K5-1A02DE.240	63
K4-7N.F_ESD	101	K5-1A11DE.480	64
K4-7P.E	33	K5-1A12DE.480	63
K4-7P.E	101	K5-1A13DE.480	63
K4-7P.E_ESD	33	K5-1A13DE.480.3020	473
K4-7P.E_ESD	101	K5-1A13DE.480.5005	473
K4-7P.F	33	K5-1A13DE.480.5005	473
K4-7P.F	101	K5-1B01DE.240	63
K4-7P.F_ESD	33	K5-1B01DE.480	64
K4-7P.F_ESD	101	K5-1B06DE.480	65

Artikelnummer	Seite	Artikelnummer	Seite
K5-1B08DE.480	65	K5-3A01DE.523.5005	479
K5-1C01DE.480	64	K5-3A01DE.523.7021	479
K5-1E00DE.480.3020	74	K5-3A02DE.240	68
K5-1E00DE.480.5005	74	K5-3A02DE.523	22
K5-1E00DE.480.7021	74	K5-4A01DE.480	72
K5-1F00DE.480.3020	74	K5-4E00DE.480.3020	23
K5-1F00DE.480.5005	74	K5-4E00DE.480.5005	23
K5-1F00DE.480.7021	74	K5-4E00DE.480.7021	23
K5-1P	60	K5-4E00DE.480.A3020	23
K5-1P.0210	469	K5-4E00DE.480.A5005	23
K5-1P.0270	472	K5-4E00DE.480.A7021	23
K5-1P.0330-EC	96	K5-5A00DE.120.3020	476
K5-1P.0510	472	K5-5A00DE.120.5005	476
K5-1P.0870	472	K5-5A00DE.120.7021	476
K5-2A00DE.120.3020	477	K5-5A00DE.240	72
K5-2A00DE.120.5005	477	K5-5A00DE.360.3020	473
K5-2A00DE.120.7021	477	K5-5A00DE.360.5005	473
K5-2A00DE.240	66	K5-5A00DE.360.7021	473
K5-2A00DE.480	66	K5-5A00DE.480	72
K5-2A00DE.523	21	K5-5A00DE.480.3020	475
K5-2A01DE.240	66	K5-5A00DE.480.5005	475
K5-2A01DE.523	21	K5-5A00DE.480.7021	475
K5-2A02DE.523	21	K5-5A01DE.360.3020	473
K5-2B00DE.120.3020	477	K5-5A01DE.360.5005	473
K5-2B00DE.120.5005	477	K5-5A01DE.360.7021	473
K5-2B00DE.120.7021	477	K5-5A01DE.480.3020	476
K5-2B00DE.240	65	K5-5A01DE.480.5005	476
K5-2B00DE.480	67	K5-5A01DE.480.7021	476
K5-2B01DE.480	67	K5-5A02DE.360.3020	473
K5-2D00DE.330	73	K5-5A02DE.360.5005	473
K5-2D00DE.480	67	K5-5A02DE.360.7021	473
K5-2D01DE.240	68	K5-5A02DE.480.3020	474
K5-2D01DE.480	68	K5-5A02DE.480.5005	474
K5-2D01DE.523	22	K5-5A02DE.480.7021	474
K5-2D02DE.240	68	K5-5B00DE.480.3020	474
K5-2D02DE.330	69	K5-5B00DE.480.5005	474
K5-2D02DE.480	69	K5-5B00DE.480.7021	474
K5-2D07DE.240	69	K5-5B01DE.480.3020	475
K5-2D07DE.240	73	K5-5B01DE.480.5005	475
K5-2E00DE.480	70	K5-5B01DE.480.7021	475
K5-2E02DE.480	70	K5-5E00DE.480	66
K5-2E04DE.480	71	K5-7A00DE.120.3020	477
K5-2H00DE.523	20	K5-7A00DE.120.5005	477
K5-2H01DE.523	20	K5-7A00DE.120.7021	477
K5-2H02DE.523	20	K5-7D00DE.330	71
K5-2H05DE.523.3020	479	K5-7S00DE.240	73
K5-2H05DE.523.5005	479	K5-8A01DE.240	73
K5-2H05DE.523.7021	479	K5-S1.A	75
K5-3A00DE.120.3020	477	K5-S1.B	75
K5-3A00DE.120.5005	477	K5-S3.A	75
K5-3A00DE.120.7021	477	K5-S3.B	75
K5-3A00DE.240	69	K5-SM1.A	76
K5-3A01DE.523	22	K5-SM1.B	76
K5-3A01DE.523.3020	479	K5-SM3.A	76
K5-SM3.B	76		

Artikelnummer	Seite	Artikelnummer	Seite
K7-1A	166	K7-5X	483
K7-1A.ESD	166	K7-7A	187
K7-1C	166	K7-7A.S	187
K7-1C.ESD	166	K7-7B	187
K7-1E	166	K7-7B.S	187
K7-1E.ESD	166	K7-7C	187
K7-1G	167	K7-7C.S	187
K7-1G.ESD	167	K7-7D	187
K7-1J	167	K7-7D.S	187
K7-1J.ESD	167	K7-7E	187
K7-1L	167	K7-7E.S	187
K7-1L.ESD	167	K7-7F	187
K7-2A	174	K7-7F.S	187
K7-2A.ESD	174	K9-0A / .EC	23
K7-2C	174	K9-0B	23
K7-2C.ESD	174	K9-0D	24
K7-2E	174	K9-0E	96
K7-2E.ESD	174	K9-0G	24
K7-2N	175	K9-0H	24
K7-2N.ESD	175	K9-0M.EC001-001	96
K7-2Q	176	K9-0P.EC	141
K7-2Q.ESD	176	K9-0X	24
K7-2U	169	K9-4B	196
K7-2U	179	K9-4C D16	199
K7-3A	168	K9-4D	162
K7-3A.ESD	168	K9-4H Bxx	78
K7-3C	168	K9-4K Bxx	37 / 99
K7-3C.ESD	168	K9-4L Bxx	79
K7-3D	168	K9-4M Bxx	78
K7-3D.ESD	168	K9-4S Bxx	78
K7-3G	170	K9-4T Bxx	79
K7-3G	177	K9-9F	197
K7-3H	170	K9-9K Z01	202
K7-4A	177	K9-9N	202
K7-4A.ESD	177	N2-1E	218
K7-4C	177	N2-1L	218
K7-4C.ESD	177	N2-5A	215
K7-4H	168	N2-5D	215
K7-4H	178	N2-5G	215
K7-4L	169	N2-5N	215
K7-4L	177	N2-5R	215
K7-4M	169	N2-7A	215
K7-4M	178	N2-7B	215
K7-4P	177	N2-7D	215
K7-4T	178	N2-7E	215
K7-4T.ESD	178	N3-1A	221
K7-4W	183	N3-1D	221
K7-4W.ESD	183	N3-1K Z05M	221
K7-5A	169	N3-1K Z07,5m	221
K7-5A	178	N3-1K Z10M	221
K7-5B	169	N3-1K Z12M	221
K7-5B	178	N3-1K Z15M	221
K7-5C	168	N3-1K Z23M	221
K7-5C	177		

Artikelnummer	Seite	Artikelnummer	Seite
N3-1L	221	R0-1C.S6	85
N3-1V	221	R0-1C.SEC	95
N3-1W	221	R0-1D	83
N3-4P Z102	254	R0-1D.1	91
N3-4P Z102	340	R0-1D.2	89
N3-4Q Z102	250	R0-1D.4	87
P3-5K	201	R0-1D.6	85
P3-5K-10	200	R0-1D.EC	95
P3-5K-2	197	R0-1D.G	93
P3-5L	201	R0-1D.S	83
P3-5L-10	200	R0-1D.S1	91
P3-5L-2	197	R0-1D.S2	89
P3-5M-1	199	R0-1D.S4	87
P3-5M-2	200	R0-1D.S6	85
P3-5M-3	200	R0-1D.SEC	95
P3-5N-3	199	R0-1E	83
P3-5N-5	199	R0-1E.1	91
R0-1A	83	R0-1E.2	89
R0-1A.1	91	R0-1E.4	87
R0-1A.2	89	R0-1E.6	85
R0-1A.4	87	R0-1E.EC	95
R0-1A.6	85	R0-1E.G	93
R0-1A.EC	95	R0-1E.S	83
R0-1A.G	93	R0-1E.S1	91
R0-1A.S	83	R0-1E.S2	89
R0-1A.S1	91	R0-1E.S4	87
R0-1A.S2	89	R0-1E.S6	85
R0-1A.S4	87	R0-1E.SEC	95
R0-1A.S6	85	R0-2A	83
R0-1A.SEC	95	R0-2A.1	91
R0-1B	83	R0-2A.2	89
R0-1B.1	91	R0-2A.4	87
R0-1B.2	89	R0-2A.6	85
R0-1B.4	87	R0-2A.EC	95
R0-1B.6	85	R0-2A.G	93
R0-1B.EC	95	R0-2A.S	83
R0-1B.G	93	R0-2A.S1	91
R0-1B.S	83	R0-2A.S2	89
R0-1B.S1	91	R0-2A.S4	87
R0-1B.S2	89	R0-2A.S6	85
R0-1B.S4	87	R0-2A.SEC	95
R0-1B.S6	85	R0-2B	83
R0-1B.SEC	95	R0-2B.1	91
R0-1C	83	R0-2B.2	89
R0-1C.1	91	R0-2B.4	87
R0-1C.2	89	R0-2B.6	85
R0-1C.4	87	R0-2B.EC	95
R0-1C.6	85	R0-2B.G	93
R0-1C.EC	95	R0-2B.S	83
R0-1C.G	93	R0-2B.S1	91
R0-1C.S	83	R0-2B.S2	89
R0-1C.S1	91	R0-2B.S4	87
R0-1C.S2	89	R0-2B.S6	85
R0-1C.S4	87	R0-2B.SEC	95

Artikelnummer	Seite	Artikelnummer	Seite
R0-2C	83	R0-3B.2	89
R0-2C.1	91	R0-3B.4	87
R0-2C.2	89	R0-3B.6	85
R0-2C.4	87	R0-3B.EC	95
R0-2C.6	85	R0-3B.G	93
R0-2C.EC	95	R0-3B.S	83
R0-2C.G	93	R0-3B.S1	91
R0-2C.S	83	R0-3B.S2	89
R0-2C.S1	91	R0-3B.S4	87
R0-2C.S2	89	R0-3B.S6	85
R0-2C.S4	87	R0-3B.SEC	95
R0-2C.S6	85	R0-3C	83
R0-2C.SEC	95	R0-3C.1	91
R0-2D	83	R0-3C.2	89
R0-2D.1	91	R0-3C.4	87
R0-2D.2	89	R0-3C.6	85
R0-2D.4	87	R0-3C.EC	95
R0-2D.6	85	R0-3C.G	93
R0-2D.EC	95	R0-3C.S	83
R0-2D.G	93	R0-3C.S1	91
R0-2D.S	83	R0-3C.S2	89
R0-2D.S1	91	R0-3C.S4	87
R0-2D.S2	89	R0-3C.S6	85
R0-2D.S4	87	R0-3C.SEC	95
R0-2D.S6	85	R0-3D	83
R0-2D.SEC	95	R0-3D.1	91
R0-2E	83	R0-3D.2	89
R0-2E.1	91	R0-3D.4	87
R0-2E.2	89	R0-3D.6	85
R0-2E.4	87	R0-3D.EC	95
R0-2E.6	85	R0-3D.G	93
R0-2E.EC	95	R0-3D.S	83
R0-2E.G	93	R0-3D.S1	91
R0-2E.S	83	R0-3D.S2	89
R0-2E.S1	91	R0-3D.S4	87
R0-2E.S2	89	R0-3D.S6	85
R0-2E.S4	87	R0-3D.SEC	95
R0-2E.S6	85	R0-3E	83
R0-2E.SEC	95	R0-3E.1	91
R0-3A	83	R0-3E.2	89
R0-3A.1	91	R0-3E.4	87
R0-3A.2	89	R0-3E.6	85
R0-3A.4	87	R0-3E.EC	95
R0-3A.6	85	R0-3E.G	93
R0-3A.EC	95	R0-3E.S	83
R0-3A.G	93	R0-3E.S1	91
R0-3A.S	83	R0-3E.S2	89
R0-3A.S1	91	R0-3E.S4	87
R0-3A.S2	89	R0-3E.S6	85
R0-3A.S4	87	R0-3E.SEC	95
R0-3A.S6	85	R0-4A	83
R0-3A.SEC	95	R0-4A.1	91
R0-3B	83	R0-4A.2	89
R0-3B.1	91	R0-4A.4	87

Artikelnummer	Seite	Artikelnummer	Seite
R0-4A.6	85	R0-4E.S6	85
R0-4A.EC	95	R0-4E.SEC	95
R0-4A.S	83	R0-5A	83
R0-4A.S1	91	R0-5A.1	91
R0-4A.S2	89	R0-5A.2	89
R0-4A.S4	87	R0-5A.4	87
R0-4A.S6	85	R0-5A.6	85
R0-4A.SEC	95	R0-5A.EC	95
R0-4B	83	R0-5A.S	83
R0-4B.1	91	R0-5A.S1	91
R0-4B.2	89	R0-5A.S2	89
R0-4B.4	87	R0-5A.S4	87
R0-4B.6	85	R0-5A.S6	85
R0-4B.EC	95	R0-5A.SEC	95
R0-4B.S	83	R0-5B	83
R0-4B.S1	91	R0-5B.1	91
R0-4B.S2	89	R0-5B.2	89
R0-4B.S4	87	R0-5B.4	87
R0-4B.S6	85	R0-5B.6	85
R0-4B.SEC	95	R0-5B.EC	95
R0-4C	83	R0-5B.S	83
R0-4C.1	91	R0-5B.S1	91
R0-4C.2	89	R0-5B.S2	89
R0-4C.4	87	R0-5B.S4	87
R0-4C.6	85	R0-5B.S6	85
R0-4C.EC	95	R0-5B.SEC	95
R0-4C.S	83	R0-5C	83
R0-4C.S1	91	R0-5C.1	91
R0-4C.S2	89	R0-5C.2	89
R0-4C.S4	87	R0-5C.4	87
R0-4C.S6	85	R0-5C.6	85
R0-4C.SEC	95	R0-5C.EC	95
R0-4D	83	R0-5C.S	83
R0-4D.1	91	R0-5C.S1	91
R0-4D.2	89	R0-5C.S2	89
R0-4D.4	87	R0-5C.S4	87
R0-4D.6	85	R0-5C.S6	85
R0-4D.EC	95	R0-5C.SEC	95
R0-4D.S	83	R0-5D	83
R0-4D.S1	91	R0-5D.1	91
R0-4D.S2	89	R0-5D.2	89
R0-4D.S4	87	R0-5D.4	87
R0-4D.S6	85	R0-5D.6	85
R0-4D.SEC	95	R0-5D.EC	95
R0-4E	83	R0-5D.S	83
R0-4E.1	91	R0-5D.S1	91
R0-4E.2	89	R0-5D.S2	89
R0-4E.4	87	R0-5D.S4	87
R0-4E.6	85	R0-5D.S6	85
R0-4E.EC	95	R0-5D.SEC	95
R0-4E.S	83	R0-5E	83
R0-4E.S1	91	R0-5E.1	91
R0-4E.S2	89	R0-5E.2	89
R0-4E.S4	87	R0-5E.4	87

Artikelnummer	Seite	Artikelnummer	Seite
R0-5E.6	85	R0-6D.S6	85
R0-5E.EC	95	R0-6D.SEC	95
R0-5E.S	83	R0-6E	83
R0-5E.S1	91	R0-6E.1	91
R0-5E.S2	89	R0-6E.2	89
R0-5E.S4	87	R0-6E.4	87
R0-5E.S6	85	R0-6E.6	85
R0-5E.SEC	95	R0-6E.EC	95
R0-6A	83	R0-6E.S	83
R0-6A.1	91	R0-6E.S1	91
R0-6A.2	89	R0-6E.S2	89
R0-6A.4	87	R0-6E.S4	87
R0-6A.6	85	R0-6E.S6	85
R0-6A.EC	95	R0-6E.SEC	95
R0-6A.S	83	R0-XX ZV1	130
R0-6A.S1	91	R4-2A	119
R0-6A.S2	89	R4-2B	119
R0-6A.S4	87	R4-2C	119
R0-6A.S6	85	R4-2D	119
R0-6A.SEC	95	R4-2E	119
R0-6B	83	R4-2G	119
R0-6B.1	91	R4-2H	119
R0-6B.2	89	R4-2J	119
R0-6B.4	87	R4-2K	119
R0-6B.6	85	R4-2L	119
R0-6B.EC	95	R4-3A	105
R0-6B.S	83	R4-3B	105
R0-6B.S1	91	R4-3C	105
R0-6B.S2	89	R4-3D	105
R0-6B.S4	87	R4-3E	105
R0-6B.S6	85	R4-3G	105
R0-6B.SEC	95	R4-3H	105
R0-6C	83	R4-3J	105
R0-6C.1	91	R4-3K	105
R0-6C.2	89	R4-3L	105
R0-6C.4	87	R4-4A	121
R0-6C.6	85	R4-4A.X03	117
R0-6C.EC	95	R4-4B	121
R0-6C.S	83	R4-4B.X03	117
R0-6C.S1	91	R4-4C	121
R0-6C.S2	89	R4-4C.X03	117
R0-6C.S4	87	R4-4D	121
R0-6C.S6	85	R4-4D.X03	117
R0-6C.SEC	95	R4-4E	121
R0-6D	83	R4-4E.X03	117
R0-6D.1	91	R4-4G	121
R0-6D.2	89	R4-4H	121
R0-6D.4	87	R4-4J	121
R0-6D.6	85	R4-4K	121
R0-6D.EC	95	R4-4L	121
R0-6D.S	83	R4-5A	123
R0-6D.S1	91	R4-5B	123
R0-6D.S2	89	R4-5C	123
R0-6D.S4	87	R4-5D	123

Artikelnummer	Seite	Artikelnummer	Seite
R4-5E	123	R4-7K.6HE	109
R4-5G	123	R4-7K.6HE-RE	109
R4-5H	123	R4-7L	99
R4-5J	123	R4-7L.3HE	107
R4-5K	123	R4-7L.3HE-RE	107
R4-5L	123	R4-7L.6HE	109
R4-6A	127	R4-7L.6HE-RE	109
R4-6B	127	R4-8A	125
R4-6C	127	R4-8B	125
R4-6D	127	R4-8C	125
R4-6E	127	R4-8D	125
R4-7A	99	R4-8E	125
R4-7A.3HE	107	R4-8G	125
R4-7A.3HE-RE	107	R4-8H	125
R4-7A.6HE	109	R4-8J	125
R4-7A.6HE-RE	109	R4-8K	125
R4-7B	99	R4-8L	125
R4-7B.3HE	107	R9-0A	130
R4-7B.3HE-RE	107	R9-4S Bxx	130
R4-7B.6HE	109	S1-7A	420
R4-7B.6HE-RE	109	S1-7A X01	420
R4-7C	99	S1-7B	420
R4-7C.3HE	107	S1-7B X02	420
R4-7C.3HE-RE	107	S1-7C	420
R4-7C.6HE	109	S1-7C X02	420
R4-7C.6HE-RE	109	S1-9A	420
R4-7D	99	S1-9A X01	420
R4-7D.3HE	107	S1-9B	420
R4-7D.3HE-RE	107	S1-9B X01	420
R4-7D.6HE	109	S1-9C	420
R4-7D.6HE-RE	109	S1-9C X01	420
R4-7E	99	S2-7A	422
R4-7E.3HE	107	S2-7B	422
R4-7E.3HE-RE	107	S2-7C	422
R4-7E.6HE	109	S2-7D	422
R4-7E.6HE-RE	109	S2-7E	422
R4-7G	99	S2-7F	422
R4-7G.3HE	107	S3-7A	428
R4-7G.3HE-RE	107	S3-7A X01	428
R4-7G.6HE	109	S3-8A	424
R4-7G.6HE-RE	109	S3-8C	424
R4-7H	99	S3-8D	424
R4-7H.3HE	107	S3-8E	424
R4-7H.3HE-RE	107	S3-8F	424
R4-7H.6HE	109	S3-8P/Q	424
R4-7H.6HE-RE	109	S3-8Y	428
R4-7J	99	S4-1R	425
R4-7J.3HE	107	S4-1S	425
R4-7J.3HE-RE	107	S4-1T	425
R4-7J.6HE	109	S4-1U	425
R4-7J.6HE-RE	109	S4-1V	425
R4-7K	99	S4-1W	425
R4-7K.3HE	107	S4-4A	425
R4-7K.3HE-RE	107	S5-1A	421

Artikelnummer	Seite	Artikelnummer	Seite
S5-1A X01	421	S7-2D X01	423
S5-1B	421	S7-2E	423
S5-1B X01	421	S7-2E X01	423
S5-1C	421	S7-2F	423
S5-1C X01	421	S7-2F X01	423
S5-1D	421	S7-5A	424
S5-1D X01	421	S7-5A X01	424
S5-1E	421	S7-5B	424
S5-1E X01	421	S7-5B X01	424
S5-1F	421	S8-1D	427
S5-1F X01	421	S8-1X	427
S5-1X	421	S8-1Y	427
S5-2A	421	S8-2D	427
S5-2A X01	421	S8-2X	427
S5-2B	421	S8-3D	428
S5-2B X01	421	S8-3X	428
S5-2C	421	T3-7A	202
S5-2CX01	421	T3-7B	202
S5-2D	421	U1-1A	136
S5-2D X01	421	U1-1C	136
S5-2E	421	U1-1C.R	137
S5-2E X01	421	U1-1E	136
S5-2F	421	U1-1E.R	137
S5-2F X01	421	U1-1F	136
S5-3A	422	U1-1F.R	137
S5-3A X01	422	U1-1J	140
S5-3B	422	U1-1K	140
S5-3B X01	422	U1-1R	140
S5-3C	422	U1-1S	140
S5-3CX01	422	U1-4A	136
S5-3D	422	U1-4C	136
S5-3D X01	422	U1-4C.R	137
S5-3E	422	U1-4E	136
S5-3E X01	422	U1-4E.R	137
S5-3F	422	U1-4F	136
S5-3F X01	422	U1-4F.R	137
S7-1A	423	U1-4J	140
S7-1A X01	423	U1-4K	140
S7-1B	423	U1-4R	140
S7-1B X01	423	U1-4S	140
S7-1C	423	U2-1A	138
S7-1C X01	423	U2-1C	138
S7-1D	423	U2-1C.R	139
S7-1D X01	423	U2-1E	138
S7-1E	423	U2-1E.R	139
S7-1E X01	423	U2-1F	138
S7-1F	423	U2-1F.R	139
S7-1F X01	423	U2-4A	138
S7-2A	423	U2-4C	138
S7-2A X01	423	U2-4C.R	139
S7-2B	423	U2-4E	138
S7-2B X01	423	U2-4E.R	139
S7-2C	423	U2-4F	138
S7-2C X01	423	U2-4F.R	139
S7-2D	423		

Arbeitswelten für Menschen mit Ideen.



7620BKD/16-08 Technische Änderungen vorbehalten.

ELABO GmbH –
ein Unternehmen der
euromicron Gruppe
Roßfelder Straße 56
74564 Crailsheim
Deutschland
Fon +49 7951 307-0
Fax +49 7951 307-66
info@elabo.de
www.elabo.de