

# Programmübersicht Productrange



## Qualität und Sicherheit Quality and safety

Entscheidend für das weltweite Markenimage von FUHR waren von Anfang an der hohe Qualitätsstandard und die ständige Qualitätsverbesserung. Hochwertige Materialien – in jeder Fertigungsstufe fortlaufend und streng überwacht – gewährleisten dauerhafte Funktion und lange Lebensdauer.

Eigene Prüfstände auf dem neuesten Stand der Technik sorgen für eine kompromisslose Fertigungsgüte und technisch ausgereifte Produkte. Dazu kommen permanente Kontrollen durch namhafte und unabhängige Prüfinstitute im In- und Ausland, darunter:

- RAL-Güteüberwachung
- CE-Prüfungen
- sowie länderspezifische Prüfsertifikate bzgl. Einbruchhemmung z. B. aus Deutschland, den Niederlanden, Großbritannien, Russland und Polen!

Damit sich unsere Partner auch in Zukunft auf Qualität und Kontinuität verlassen können, ist unsere Kernkompetenz weiter in Heiligenhaus beheimatet – mit eigenen Entwicklungsabteilungen für alle Bereiche und einer weit reichenden Fertigungstiefe.

**So bietet Ihnen FUHR ein Plus an Sicherheit – in jeder Hinsicht!**

Right from the start the most important element for FUHR's international brand image was the high quality standards and the constant improvement in quality. High-quality materials with strict monitoring at each manufacturing stage guarantee long-lasting functions and a long service life.

Own test rigs using state-of-the-art technology ensure uncompromising manufacturing quality and technically well-engineered products. These are supplemented by permanent controls by well-known independent test institutes both inside and outside Germany, including:

- RAL quality monitoring
- CE tests,
- and country-specific test certificates on burglar resistance, e.g. in Germany, the Netherlands, Russia and Poland!

In order to ensure that our partners will also be able to rely on quality and continuity in the future, we continue to base our core competence in Heiligenhaus – with our own development departments covering all fields and a far-reaching vertical manufacturing structure.

**FUHR therefore offers you added value in all aspects of security!**

# Inhaltsverzeichnis

## Table of contents

multitronic 881 – Motor	6-7
multitronic 881 – motor	
autotronic 834 – Automatik   Motor	8-9
autotronic 834 – automatic   motor	
Funk-Zutrittskontrollsysteme	10-11
Radio access control systems	
SmartTouch – Komfortzugang	12-13
SmartTouch – comfort access	
multitronic 881 – Panik   Motor	14-15
multitronic 881 – panic   motor	
autotronic 834P – Panik   Automatik   Motor	16-17
autotronic 834P – panic   automatic   motor	
autosafe 833P – Panik   Automatik	18-19
autosafe 833P – panic   automatic	
multisafe 870/871 – Panik	20-23
multisafe 870/871 – panic	
autosafe 833 – Automatik	24-25
autosafe 833 – automatic	
multisafe 855GL – Schlüsselbetätigung	26-27
multisafe 855GL – key operation	
multisafe 855R/855WER – Renovierung	28-29
multisafe 855R/855WER – renovation	
multisafe 854/56/59/69 – Drückerbetätigung	30-31
multisafe 854/56/59/69 – handle operation	
multisafe 803 – Einsteckschloss	32-33
multisafe 803 – mortice lock	
Stulptürverschlüsse	34-39
French door locking systems	
Optionale Teile und Zubehör	40-41
Optional parts and accessories	
e-motion – Elektro-Türöffner	42-43
e-motion – electrical door opener	
tipsafe – Drehkippsbeschlag	44-45
tipsafe – tilt & turn hardware	
plusprotect 150S – Fenstersicherung	46-47
plusprotect 150S – Locking device for windows	
metal systems – Metallbau	48-49
metal systems – metal construction	
Produktinformation + Piktogramm Erläuterungen	50-51
Productinformation + Pictogram explanation	

# Innovation und Zukunftsdenken

## Innovation and progressive thinking

Als Hersteller von Verschluss- und Sicherheitssystemen kann FUHR auf eine über 150-jährige Tradition zurückblicken.

Immer wieder in der langen Firmengeschichte wurden Innovationskraft und Zukunftsdenken überzeugend unter Beweis gestellt. Das Produktspektrum reicht von der modernen Fenster-Verschluss-technik (Drehkipp) bis zu zukunftsorientierten Mehrpunkt-Sicherungssystemen (**multisafe**) für Haus- und Wohnungsabschlusstüren.

Für die Komfortbedürfnisse einer sich demographisch verändernden Zukunftsgesellschaft entwickelt FUHR unter besonderer Berücksichtigung geltender europäischer Fluchtwegforderungen ein marktführendes Programm selbstverriegelnder Mehrpunktverschlüsse, die aus heutigen und zukünftigen Nutzungsbedürfnissen der modernen Objekt-Architektur resultieren.

Das Flaggschiff unter diesen neuen Premiumprodukten ist **multitronic**. Bei diesem bahnbrechenden Motorschloss mit Fernauslösung, Zahlentastatur oder biometrischer Identifikation konnten erstmals alle Komponenten in die Tür integriert werden. Eine netzwerkfähige Ausführung lässt sich problemlos in die Zugangskontroll-Konzepte gegenwärtiger Haus- und Gebäudetechnik einplanen.

As a manufacturer of locks and safety systems, FUHR is proud of a corporate history that stretches back more than 150 years.

Throughout that time, innovative strength and progressive thinking have been convincingly proven again and again. The product range extends from modern window hardware technology (tilt & turn) to pioneering multipoint locking systems (**multisafe**) for house and apartment entrance doors.

To meet the comfort needs of the society of tomorrow that will have been shaped by demographic change, FUHR has developed a market-leading programme of self-locking multipoint locks. These take particular account of applicable European requirements for emergency exits that result from the current and future architectural standards for modern commercial properties.

The flagship among these new premium products is **multitronic**. In the case of this innovative motorized lock with remote control, a numerical keypad or biometric identification, all the components can for the first time be integrated into the door. A network-compatible version is ideally suited for inclusion in modern access control concepts for house and building technology.

# Variable Verriegelungen

## Variable components



Typ 1 



Typ 3 



Typ 8 



Typ 2 



Typ 4 



Typ 11 

Für jede Tür die passende Verriegelungsart – abgestimmt auf individuelle Sicherheitsansprüche.

Most suitable locking types for every door – according to the individual security requirements.

- Typ 1 Rollzapfen
- Typ 2 Pilzkopfzapfen
- Typ 3 Stahl-Schwenkriegel
- Typ 4 Fallenriegel
- Typ 8 Stahl-Bolzenriegel
- Typ 11 Stahl-Schwenkriegel mit Duobolzenriegel

- Type 1 Roller cams
- Type 2 Mushroom cams
- Type 3 Steel hook bolts
- Type 4 Latching deadbolts
- Type 8 Steel round bolts
- Type 11 Steel hook bolts with dual round bolts

# Elektromechanische Mehrfachverriegelung

## Electromechanical multipoint locking

Ganz einfach per Fernbedienung – ohne Schlüssellochsuche – treten Sie ein. Drücken Sie die Tür ins Schloss, wird die Mehrfachverriegelung vollautomatisch wieder zugefahren. Immer fugendicht verschlossen, nicht nur nachts, denn die **multitronic**-Tür vergisst nie abzuschließen. Mit der Dreikanal-Funkfernbedienung lässt sich nicht nur die Haustür bequem öffnen, sondern auch die Grundstückseinfahrt, das Garagentor und vieles mehr. Optional können auch andere Zutrittskontrollsysteme eingebunden werden. Dank der integrierten Panikfunktion ist ein einfaches Öffnen von der Innenseite jederzeit gegeben.

**Erstmals alle Bauteile in der Tür** – schneller, einfacher Einbau vor Ort für PVC-, Aluminium- und Holztüren. Bei FUHR **multitronic** ist alles inklusive. Sämtliche Beschlag-, Motor-, Zubehörteile einschließlich der Stromversorgung sind aufeinander abgestimmt. Alles ist steckbar für eine rationelle Vorfertigung. Die völlig ungefährliche Arbeitsspannung von 12 V muss bauseits lediglich an 230 V angeschlossen werden.

**Optional erhältlich:**  
Feuerschutz-Ausführung.

Enter quite simply by remote control without having to search for the key hole. When the door is pushed shut the multipoint locking system is automatically activated. The **multitronic** door never forgets to lock. Your door is locked at several points and hermetically sealed at all times, significantly reducing heat loss. Not only does the 3-channel radio remote control open your front door conveniently. It can also operate the access gate or the garage door and many other entrances. Other access control systems may also be connected optionally. Due to the integrated panic function it is easy to open the door from the inside at any time.

**For the first time all components are integrated into the door itself.** This means quick and simple on-site installation for uPVC, aluminium and timber doors. FUHR **multitronic** is all-inclusive. All fittings, motor and accessories including the short-circuit-proof power supply unit are incorporated. Easily connected for efficient preassembly. The system operates at a safe 12-volts and for safe simply needs to be hooked up to a 230-volt mains power supply.

**Optionally available:**  
fire-resistant version.

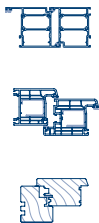

# multitronic 881



**Komplett-Set**  
Complete kit



**Alles in der Tür integriert**  
All components integrated  
into door



**Funktionsprüfung durchgeführt**  
Performance-check carried out

# Automatik-Mehrfachverriegelung mit Motor-Entriegelung

## Automatic multipoint lock with motor-driven opening

Mit seiner Premiumtechnik für die einfache Handhabung ist das **autotronic 834** die praxisgerechte Lösung für den Einsatz in Mehrfamilienhäusern und im Objektbereich. Das Schließen der Tür bewirkt eine ständige Mehrfachverriegelung, die schnell und zuverlässig über Motoren geöffnet wird.

### Für die komfortable Anwendung im Mehrfamilienhaus

Die Tür kann motorisch über die Gegensprechanlage geöffnet werden. Durch das Ausschließen des Mittenriegels wird der gesamte Verschluss mechanisch gesichert und so die motorische Öffnung deaktiviert. Damit ist der Innendrücker gesperrt. Es sind weder ein Freilaufzylinder noch eine Steuerung erforderlich.

### Für die Anwendung im Objektbereich

Durch den Einsatz der **autotronic**-Steuerung sind weitere Ausbaustufen als objektspezifische Lösungen flexibel möglich. Diese bieten z. B.: Dauer-Auf-Funktion, elektronisches Abschalten der Zutrittskontrollsysteme, Drehtürantriebsfunktion oder Türflügel-Stellungsabfrage. Die FUHR Zutrittsmodule auf Funk-Basis, wie Funkschlüssel, Fingerscan, Transponderleser, Tastatur und Wandtaster, lassen sich zusätzlich problemlos einbinden. Eine Feuerschutz-Ausführung ist ebenfalls erhältlich.

With its premium technology designed for easy operation, the **autotronic 834** is the practical solution for use in apartment buildings and commercial properties. Closing the door activates a permanent multipoint locking system, which can be opened quickly and reliably using a motorized unlocking system.

### For easy operation in apartment buildings

The door can be opened by motor-drive via the intercom system. By extending the center dead-bolt, the entire lock is secured mechanically and the motorized opening function deactivated. In this way the inside lever handle is blocked. Neither a freewheeling cylinder nor a control system is required.

### For use in commercial properties

The use of the **autotronic** control system gives you the flexible option of further expansion to create solutions specific to your property. These include, for example, a permanent open function, electronic shutdown of the access control systems, automatic swing door operation or door leaf position detection. The FUHR radio-based access modules such as radio key, fingerprint scanner, transponder reader, keypad and wall-mounted pushbutton can also be easily integrated. A fire-resistant version is also available.



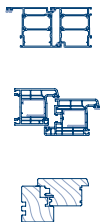

### Funkempfangsmodul

- auf den Motor aufsteckbar
- zur Nutzung der Funk-Zutrittsmodule ohne Steuerung



### Radio reception unit

- can be plugged onto the motor
- to use the radio access units without control

# Funk-Zutrittskontrollsysteme

## Radio access control systems

**Moderne Funk-Zutrittskomponenten sorgen für hohen Bedienkomfort und Sicherheit.**

Optional zu den serienmäßigen 3-Kanal-Funkschlüsseln sind je nach Anwendungsbereich weitere funkbasierte Zutrittskontrollsysteme erhältlich. Diese zeichnen sich durch einen kinderleichten, schlüssellosen Bedienkomfort unter Berücksichtigung höchster Sicherheitsstandards aus.

- 2-Kanal-Technik für die Öffnung von z.B. Haustür und Garage
- Alle Komponenten in besonders kleiner Bauweise – Montage direkt im Flügel
- Bei jeder Tür einsetzbar – in Kunststoff, Aluminium und Holz

**Modern wireless access-control components provide a high level of operating convenience and security.**

Other wireless radio-based types of access control systems are available in addition to the standard remote control key. These operate in a conveniently easy, keyless way, while meeting the highest security standards.

- 2-channel technology to open main entrance door and garage for example
- All components in micro design – installation inside the leaf of the door
- Suitable for any door – uPVC, aluminium or timber

### **FUHR Zutrittsmodule auf Funk-Basis**

- 1 3-Kanal-Funkschlüssel
- 2 4-Kanal-Funkschlüssel
- 3 Fingerscan mit Blende in Edelstahloptik
- 4 Fingerscan mit flacher Edelstahlblende
- 5 Transponderleser mit Blende in Edelstahloptik
- 6 Transponderleser mit flacher Edelstahlblende
- 7 Zahlencode/Tastatur mit Blende in Edelstahloptik
- 8 Wandtaster für den Innenbereich

### **FUHR access components based on radio technology**

- 1 3-channel radio control key
- 2 4-channel radio control key
- 3 Fingerprint scanner with cover with stainless steel look
- 4 Fingerprint scanner with flat stainless steel cover
- 5 Transponder reader with cover with stainless steel look
- 6 Transponder reader with flat stainless steel cover
- 7 Numeric keypad with cover with stainless steel look
- 8 Wall-mounted switch for the interior

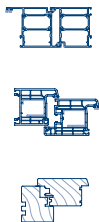

# ( multitronic

# ( autotronic



1



2



3



4



5



6



7



8

# Komfortzugang SmartTouch

## Comfort access SmartTouch

**Ohne Schlüssel zu höchstem Bedienkomfort:**

**annähern – berühren – eintreten SmartTouch** – der innovative Komfortzugang sorgt für einen bisher unbekanntem Bedienkomfort beim Öffnen der motorischen Mehrfachverriegelungen **multitronic 881** und **autotronic 834**. Ein aktiver Transponder in der Tasche genügt – die Türöffnung wird bereits durch bloße Annäherung und das sanfte Berühren eines Aktivierungstasters ausgelöst. Das System erkennt selbstständig die Zugangsberechtigung – das ist sicher.

### Hohe Sicherheit

- Eine hochsichere Verschlüsselung bei der Signalübertragung sorgt für verlässliche Sicherheit.
- Das Masterprinzip schützt das System gegen unberechtigte Anlern- oder Löschvorgänge.
- Durch den auf der Türaußen-seite befindlichen **SmartTouch**-Aktivierungstaster wird eine ungewollte Türöffnung verhindert.
- Die Erkennungsreichweite des **SmartTouch**-Transponders kann bei Bedarf am Empfangsmodul mit Hilfe des Mastertransponders den individuellen Wünschen angepasst werden. Zutrittskontrollsystem möglich.

### SmartTouch – Set:

- 1 Empfangsmodul
- 2 Aktivierungstaster mit Edelstahlblende
- 3 Mastertransponder

**Keyless for maximum ease of use:**

**move close – touch – enter SmartTouch** – the innovative comfort access system provides unprecedented ease in opening the **multitronic 881** and **autotronic 834** motor-driven multipoint locking systems. An active transponder in your pocket is sufficient – the door's opening action is triggered by moving closer to the door and a soft touch of the activating button. The system safely identifies access authorization automatically.

### High security

- A highly secure encryption in the signal transmission ensures reliable security.
- The master principle protects the system against unauthorized tuning in or delete operation.
- Due to the **SmartTouch** activating button on the outside of the door, the door cannot be opened unintentionally.
- The range at which the **SmartTouch** transponder is detected can be adapted to individual needs at the receiver module via the master transponder.

### SmartTouch – Set:

- 1 receiver module
- 2 activating button with stainless steel cover
- 3 master transponder

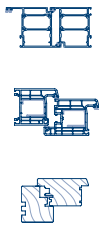

# [ • SmartTouch



**Keine Schlüsselsuche mehr**  
Der Transponder in der Tasche genügt für die Türöffnung.

**No more key search**  
The transponder in your pocket suffices to open the door.



**Zwei in einem**  
Der Transponder ist auch als Fernbedienung nutzbar.

**Two-in-one**  
The transponder can also be used as a remote control.

# Vollmotorische Mehrfachverriegelung für Fluchttüren

## Fully motorized multipoint locking mechanism for emergency exits

### Für die komfortable Anwendung im Objektbereich

Der vollmotorische Verschluss nach DIN EN 179 und DIN EN 1125 sorgt für eine stets sichere Verriegelung. Die jederzeitige Fluchtmöglichkeit von innen über den Drücker oder den Stangenbeschlag ist gewährleistet. Die motorische Öffnung ist zusätzlich über die FUHR-Zutrittsmodule oder jedes andere Zutrittskontrollsystem möglich.

Dank intelligenter Steuerungstechnik und serienmäßiger Anschlussmöglichkeiten besteht eine fast unbegrenzte Gestaltungsfreiheit. Die Vernetzung mit Bussystemen moderner Haustechnik oder mit komplexen Gebäudemanagementsystemen ist selbstverständlich.

Standardmäßig sind Ein- und Ausgänge für den Anschluss von Alarmanlagen, Gegensprechanlagen, Drehtürantrieben etc. vorhanden. Intelligente Schließoptionen wie Tagesfallen- oder Dauer-Auf-Funktion sind gegeben. Auch in Feuerschutz-Ausführung lieferbar.

- 1 **multitronic 881** als Variante mit Hutschienen-Steuerung und -Netzteil
- 2 Wechsel- oder Drückergarnitur
- 3 Freilaufzylinder FZG
- 4 Panik-Stangenbeschlag

### For convenient applications in commercial properties

The fully motorized locking mechanism in accordance with DIN EN 179 and DIN EN 1125 provides secure locking at all times. A safe exit from the inside in an emergency is likewise guaranteed by the lever handle or panic push bar. Motorized opening is also possible using the FUHR access modules or any other access control system.

Intelligent control technology and connectivity included as standards allow for almost unlimited scope in design. Can simply be interfaced with bus-systems that are part of modern process control technology or complex building management systems.

Standard inputs & outputs to connect with alarm systems, intercom systems, automatic swing door operator etc. are available. Intelligent locking such as a "day-latch-function" or "always-open-function" are both standard options. Also available as fire-resistant version.

- 1 **multitronic 881** with rail-mounted control and mains adapter
- 2 Knob or handle fittings
- 3 Free-movement cylinder FZG
- 4 Panic push bar



# multitronic 881



2



3



4



# Automatik-Fluchttürverschluss mit Motor-Entriegelung

## Automatic emergency exit locking and motor-driven opening

### Für die anspruchsvolle Anwendung im Objektbereich

Die Automatik-Fluchttürverschlüsse mit Motor-Entriegelung nach DIN EN 179 und DIN EN 1125 sind von außen stets sicher verriegelt. Beim Schließen der Tür fahren automatisch alle Fallen und der Hauptriegel aus. Die jederzeitige Fluchtmöglichkeit von innen über den Drücker oder den Stangenbeschlag ist gewährleistet. Die motorische Öffnung ist zusätzlich über die FUHR-Zutrittsmodule oder jedes andere Zutrittskontrollsystem möglich.

Das **autotronic 834P** wird in Feuerschutz-Ausführung gefertigt und steht in den Fluchttürfunktionen B und E zur Verfügung. Der Hauptriegel sowie die Fallenriegel sind gegen Zurückdrücken gesichert. Ein Freilaufzylinder ist nicht erforderlich. Das System kann in einflügeligen Türen und zweiflügeligen Türanlagen eingesetzt werden.

### Optionale Ausführung:

Kontrollierte Fallenfeststellung über den Zylinderschlüssel bei der Panikfunktion E

- 1 **autotronic 834P**
- 2 Standflügelverschluss mit Panikgegenkasten, Schaltschloss, selbsttätig arretierendem Stangenausschluss und Schließteilen
- 3 Wechsel- oder Drückergarnitur
- 4 Panik-Stangenbeschlag

### For discerning applications in commercial properties

The automatic emergency exit locks with motorized unlocking in accordance with DIN EN 179 and DIN EN 1125 are always securely locked from the outside. On closing the door all latches as well as the main deadbolt automatically extend. A safe exit from the inside in an emergency is guaranteed at all times using the lever handle or panic push bar. Motorized opening is also possible using FUHR access modules or any other access control system.

The **autotronic 834P** is manufactured in a fire-proof design and is available for emergency exit functions B and E. The main deadbolt as well as the latching deadbolts are secured against being pushed back. A freewheeling cylinder is not required. It can be used in single-leaf or double-leaf door systems.

### Optional version:

Controlled latch locking device using the cylinder key on panic function E

- 1 **autotronic 834P**
- 2 Passive door lock with panic keep, switching lock, self-locking shoot bolts and strike plates
- 3 Knob or handle fittings
- 4 Panic push bar





# ( autotronic 834P



# Automatik-Mehrfachverriegelung für Fluchttüren

## Automatic multipoint lock for emergency exits

### Für die solide Anwendung im Objektbereich

Die zuverlässige Automatik-Mehrfachverriegelung in der Version als Fluchttürverschluss gemäß DIN EN 179 und DIN EN 1125.

Sie ist immer sicher verriegelt, da beim Schließen der Tür alle Fallen und der Hauptriegel automatisch ausfahren. Die jederzeitige Fluchtmöglichkeit von innen über den Drücker oder den Stangenbeschlag ist gewährleistet.

Gefertigt wird in Feuerschutz-Ausführung und wahlweise mit den Fluchttürfunktionen B oder E. Der Hauptriegel sowie die Fallriegel sind gegen Zurückdrücken gesichert. Ein Freilaufzylinder ist nicht erforderlich. Das **autosafe 833P** kann in einflügeligen Türen und zweiflügeligen Türanlagen mit Panikgegenkasten, Schaltschloss und selbsttätig arretierendem Stangenausschluss eingesetzt werden.

### Optionale Ausführung:

Kontrollierte Fallenfeststellung über den Zylinderschlüssel bei der Panikfunktion E

- 1 **autosafe 833P**
- 2 Standflügelverschluss mit Schließteilen
- 3 Wechsel- oder Drückergarnitur
- 4 Panik-Stangenbeschlag

### For robust use in commercial properties

The reliable automatic multipoint locking system in the emergency exit lock version complies with DIN EN 179 and DIN EN 1125.

It is always securely locked, as all latches as well as the main deadbolt automatically extend when the door is closed. A safe exit from the inside in an emergency is guaranteed at all times using the lever handle or panic push bar.

The unit boasts a fire-proof design, with the option of emergency exit functions B or E. The main deadbolt as well as the latching deadbolts are secured against being pushed back. A free-wheeling cylinder is not required. The **autosafe 833P** can be used with single-leaf and double-leaf door designs with panic keep, switching lock and self-locking shoot bolts.

### Optional version:

Controlled latch locking device using the cylinder key on panic function E

- 1 **autosafe 833P**
- 2 Passive door lock with strike plates
- 3 Knob or handle fittings
- 4 Panic push bar



# autosafe 833P

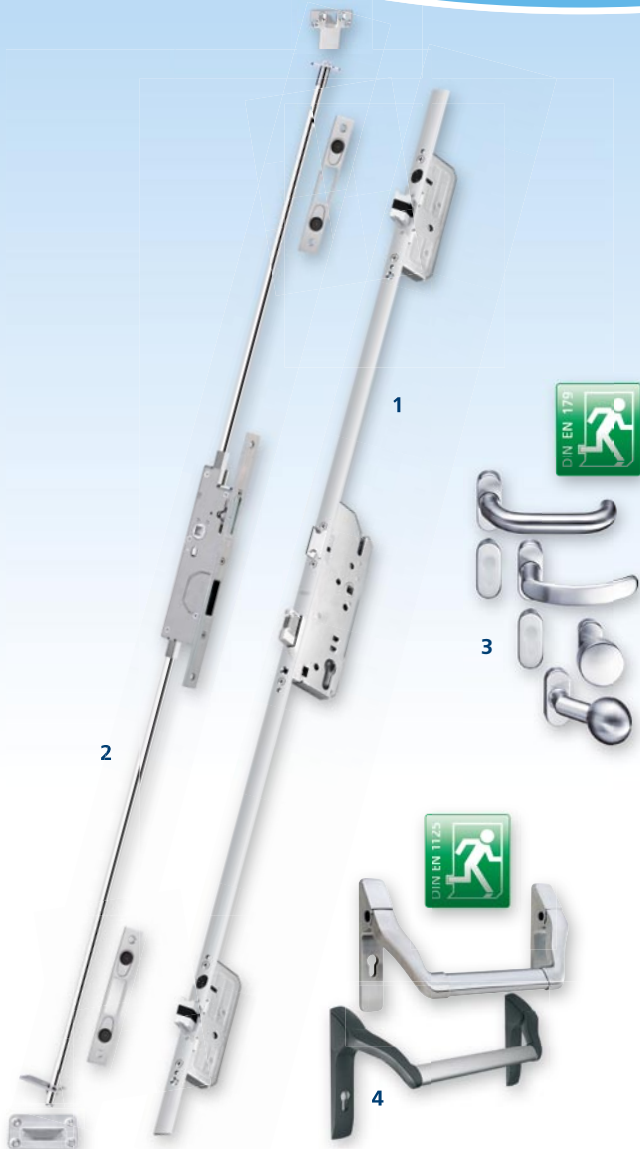

2

1

3

4



# Fluchttürverschlüsse für einflügelige Türen

## Emergency exit locks for single-leaf doors

**multisafe 870**, die Panik-Mehrpunktverriegelung besonders für Ausgangstüren in öffentlichen Gebäuden und Orten mit viel Publikumsverkehr. Von außen ist das Gebäude vor unbefugtem Zutritt geschützt. Von innen ist die Tür bei außergewöhnlichen Situationen als möglicher Fluchtausgang jederzeit zu öffnen – Sicherheit und Ausführung nach Maß für Ihre Kunden.

**multisafe 871**, das Fallen-/Riegel-Einsteckschloss mit Panikfunktion für z.B. Innen- oder Zwischentüren.

Geprüfte und zertifizierte Lösungen nach DIN EN 179 und EN 1125. Gefertigt werden beide Schlossversionen in Feuerschutz-Ausführung und wahlweise mit den Fluchttürfunktionen D oder E.

- 1 multisafe 870**  
Panik-Mehrfachverriegelung
- 2 Schließbleiste
- 3 Schließteile
- 4 multisafe 871**  
Panik-Einsteckschloss
- 5 Panik-Stangenbeschlag
- 6 Freilaufzylinder FZG
- 7 Wechsel- oder Drückergarnitur

**multisafe 870**, the multipoint panic exit locking mechanism, particularly suitable for exit doors in public buildings and areas with high traffic volumes. From inside the building is protected from unauthorized access. From inside the door can be opened at any time and used as an emergency exit, should the need arise. Safety and bespoke design for your clients.

**multisafe 871**, the latch&deadbolt mortise lock with panic function for example for inside or partition doors.

Certified and approved according to EN 179 and EN 1125 standards. Both lock types are manufactured in a fire-proof design, with the option of emergency exit functions D or E.

- 1 multisafe 870**  
multipoint locking system with panic function
- 2 One-piece strike plate
- 3 Strike plates
- 4 multisafe 871**  
mortice lock with panic function
- 5 Panic push bar
- 6 Free-movement cylinder FZG
- 7 Knob or handle fittings

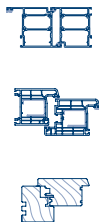

# ( multisafe 870/871

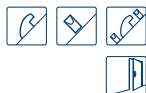

FZG



# Fluchttürverschlüsse für zweiflügelige Türen

## Emergency exit locks for double-leaf doors

### **multisafe 870**

Panik-Mehrpunktverriegelung für zweiflügelige Türen aus Kunststoff oder Holz. Standflügelverschluss mit federndem Stangenausschluss.

Beim Schließen der Tür verriegelt der Standflügel automatisch nach oben und unten. Der Gangflügel wird mit dem Zylinderschlüssel verschlossen. Im Notfall ist eine Flucht durch einfaches Betätigen des Innendrückers oder des Panik-Stangenbeschlags gegeben – sowohl am Gang- als auch am Standflügel.

Geprüft und zertifiziert nach DIN EN 179 und EN 1125.

### **multisafe 870**

Multipoint lock with panic function for French doors made of uPVC or timber. Passive door lock with spring-loaded shoot bolts.

The passive door locks automatically at the top and bottom as soon as the door is closed. The active door is locked using the cylinder key. In case of emergency, persons can exit simply by pushing the internal handle or the push bar – on the active as well as the passive leaf.

Certified and approved according to EN 179 and EN 1125.

- 1 **multisafe 870**
- 2 Standflügelverschluss mit Schließteilen
- 3 Wechsel- oder Drückergarnitur
- 4 Panik-Stangenbeschlag
- 5 Freilaufzylinder FZG

- 1 **multisafe 870**
- 2 Passive door lock with strike plates
- 3 Knob or handle fittings
- 4 Panic push bar
- 5 Free-movement cylinder FZG



# ( multisafe 870



FZG



5

2

1

3



4

# Automatik-Mehrfachverriegelung

## Automatic multipoint lock

**autosafe 833**, die Automatik-Mehrfachverriegelung für Haus- und Objektüren aus Kunststoff, Holz und Aluminium bietet viele Vorteile:

- erhöhte Sicherheit durch automatische Verriegelung, die nicht vergessen werden kann
- stabile Fallenriegel mit 20 mm Ausschluss und Gegendrucksicherung
- maximaler Komfort durch Automatik-Verriegelung
- erhöhter Einbruchschutz
- vorbeugend gegen Türverzug, da ständig verriegelt
- verschleißfreies Auslösen der Fallenriegel mittels Magnet

### Optionale Ausführungen:

- 1 **autosafe 833SP** mit integriertem Sperrbügel für zusätzliche Sicherheit durch begrenzte Türöffnung, über das Hauptschloss entriegelbar
- 2 **autosafe 833/833SP** mit Tagesfallenfunktion zur Nutzung eines mechanischen oder elektrischen Türöffners

**Optional erhältlich:**  
Feuerschutz-Ausführung

### Optional nachrüstbar:

- 3 Kurbelfalle
- 4 Sperrbügelschloss
- 5 Zusatzriegelschloss

**autosafe 833**, the automatic multipoint lock for the main entrance doors of residential or public buildings made of uPVC, timber and aluminium offers many benefits:

- increased security thanks to automatic locking
- solid latching deadbolts with 20 mm throw and over center block
- maximum convenience thanks to automatic locking
- enhanced burglar resistance
- prevention against door warping, as the door is constantly locked
- wear-free triggering of the latching deadbolts by means of a magnet

### Optional versions:

- 1 **autosafe 833SP** with integrated access restriction for additional security with limited door opening, unlocking via the main lock
- 2 **autosafe 833/833SP** with day-latch function for use a mechanical or electrical door opener

**Optionally available:**  
fire-resistant version

### Optional retrofit:

- 3 Soft latch
- 4 Access restriction lock
- 5 Additional bolt lock





# ( autosafe 833



3



4



5



1



2

# Schlüsselbetätigte Mehrfachverriegelung

## Key-operated multipoint locking

Mehr Flexibilität und Einsatzmöglichkeiten mit dem modular aufgebauten **multisafe 855GL**. Auf Wunsch auch im Nachhinein nachrüstbare Komponenten für Sicherheit und Komfort.

- 1 Sperrbügelschloss** – für zusätzliche Sicherheit vor ungebetenen Gästen
- 2 Zusatzriegelschloss** – vom Hauptschloss unabhängiger Riegel als weitere Sicherheitskomponente
- 3 Kurbelfalle** – für erhöhten Schließkomfort, langlebig und leise
- 4 Rollfalle** – verstellbar bis zu 4,5 mm
- 5 Abgesetzte Falle** – profilspezifisch eingesetzt bietet sie ein leichtes Schließen der Tür
- 6 Verlängerung für Aluminiumtüren** – zur Realisierung von Türhöhen bis 3,200 mm
  - Typ 3 und 8
  - Stulpe Edelstahl F24, U24 x 6, U24 x 6,7 mm

**Optional erhältlich:**  
Feuerschutz-Ausführung

Greater flexibility and possible applications with the modular developed **multisafe 855GL**. On request we can offer optional retrofit items to ensure security and comfort.

- 1 access restriction lock** – for additional security to prevent unauthorized access
- 2 additional bolt lock** – as an additional security measure independent of the main lock
- 3 soft latch** – for increased locking comfort, durable and quiet
- 4 roller latch** – adjustable up to 4.5 mm
- 5 reduced latch** – for profile specific application; offers very easy closing of the door
- 6 extension for aluminium doors** – to realize door heights of up to 3,200 mm
  - types 3 and 8
  - faceplate stainless steel F24, U24 x 6, U24 x 6.7 mm

**Optionally available:**  
fire-resistant version



# multisafe 855GL



6



# Renovierungsschlösser

## Replacement Locks

### ... für Haus- und Wohnungseingangstüren

Die Mehrfachverriegelungen mit 3-geteilter Stulpe und Zahnstangen eignen sich hervorragend für den Ersatzbedarf:

- mit Stahl-Bolzenverriegelung
- 72/92 mm Entfernung
- 35-80 mm Dornmaß
- 16/20 mm Flachstulpe FUHR-Silver
- 24 mm U-Stulpe FUHR-Silver
- sehr einfach auf das gewünschte Maß zu bringen
- große Vielfalt an Ablängmöglichkeiten
- passend als Ersatz für nahezu jedes Bolzenriegelschloss
- variable Abstände zwischen Haupt- und Zusatzschlössern
- frei wählbare Drückerhöhe

### ... for residential and apartment doors

Multipoint locks with 3-piece faceplate and serrated rods are superbly suited as replacements:

- steel round bolts
- 72/92 mm PZ centers
- 35-80 mm backset
- 16/20 mm flat faceplate FUHR-Silver
- 24 mm U-faceplate FUHR-Silver
- easily cropped to length
- a wide choice of cropped lengths
- suitable to replace almost every lock with round bolts
- variable distance between main lock and the additional lock points
- open choice of handle height



# multisafe

## 855R/855WER

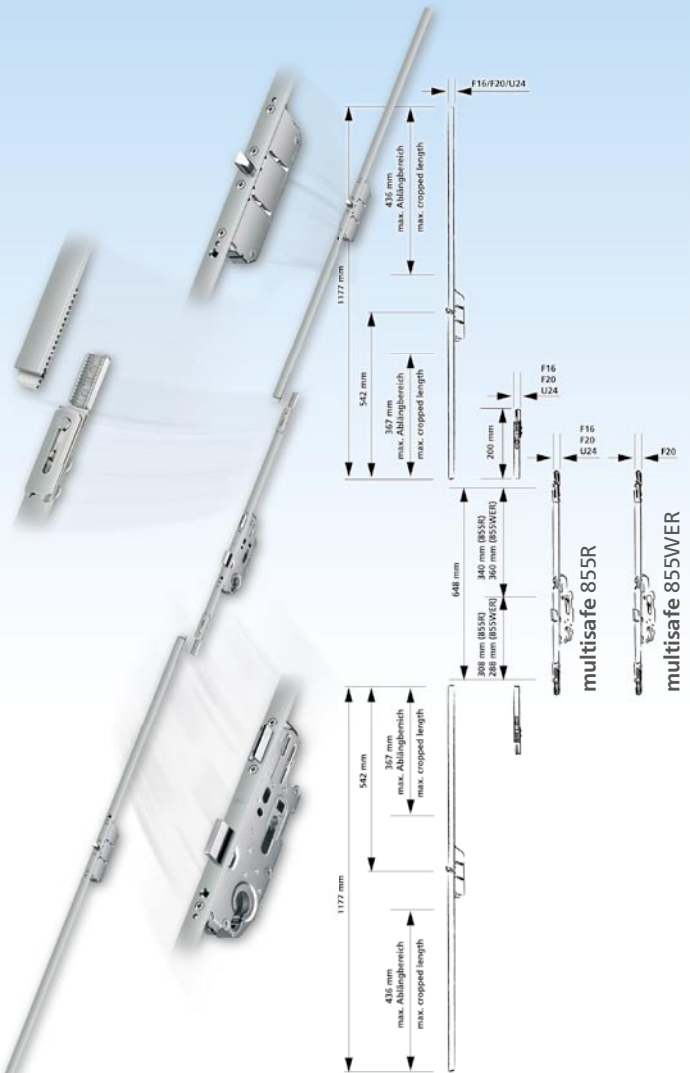

# Drückerbetätigte Mehrfachverriegelungen

## Handle-operated multipoint locking

**multisafe 854/856/859/869**  
für Haus- und Wohnungseingangs- sowie Nebeneingangstüren in Kunststoff-, Holz- oder Aluminiumausführung bieten rationelle Fertigungsmöglichkeiten. Eine Fräsung für alle Schlossversionen.

Hiermit werden Wünsche nach individuellem Bedienungskomfort erfüllt. Frei wählbare Verriegelungsarten bieten Sicherheit nach Maß.

**multisafe 854/856/859/869**  
multipoint locking mechanisms for uPVC, timber and aluminium main and side entrance doors to private properties increase manufacturing productivity as the same milling pattern is used for all locking mechanisms.

Meaning all individual requirements for convenient operation can be met. Locking mechanisms of your choice for bespoke security.

- 1 multisafe 854**  
– das Automatikschloss verriegelt sofort beim Schließen der Tür.



- 2 multisafe 856**  
– die Ver- und Entriegelung erfolgt von innen und außen über den Drücker.



- 1 multisafe 854**  
– the automatic locking device engages as soon as the door is closed.

- 2 multisafe 856**  
– the door is locked and unlocked using the handle.

- 3 multisafe 859**  
– handle-operated multipoint locking device with over locker.



- 4 multisafe 869**  
– the comfort lock in reverse configuration of handle and cylinder.





**( multisafe**  
854/56/59/69



- 5 Verlängerung für Aluminiumtüren** – zur Realisierung von Türhöhen bis 3,200 mm
- Typ 3 und 8
  - Stulpe Edelstahl F24, U24 x 6, U24 x 6,7 mm

- 5 Extension for aluminium doors** – to realize door heights up to 3,200 mm
- types 3 and 8
  - faceplate stainless steel F24, U24 x 6, U24 x 6.7 mm

# Fallen-/Riegel-Einsteckschloss

## Mortice lock with latch and deadbolt

### **multisafe 803**

Die Ver- und Entriegelung erfolgt von innen und außen über den Schlüssel. Die Falle wird von außen mit dem Schlüssel über den Wechsel eingezogen. Von innen kann die Falle auch über den Drücker eingezogen werden.

Dank der vielen Stulpausführungen ist dieses Schloss für alle Türarten geeignet – bereits ab 16 mm Stulpbreite lieferbar.

**Optional erhältlich:**  
Feuerschutz-Ausführung

### **Optional nachrüstbar:**

- 1 Kurbelfalle – für erhöhten Schließkomfort, langlebig und leise
- 2 Rollfalle – verstellbar bis zu 4,5 mm

### **multisafe 803**

From both the inside and outside the locking and unlocking action is carried out using the key. From the outside the latch is retracted via the transmission mechanism with the cylinder key. From inside the latch can also be retracted by using the handle.

Due to the wide range of faceplate options this lock is suitable for all door types – available as of a faceplate width of 16 mm.

**Optionally available:**  
fire-resistant version

### **Optionally retrofittable:**

- 1 Soft latch – for increased locking comfort, durable and quiet
- 2 Roller latch – adjustable up to 4.5 mm





# ( multisafe 803



# Stulptürverschlüsse für Kunststofftüren

## French door locking systems for uPVC doors

Diese komfortablen Stulptürverschlüsse lassen sich einfach und rationell verarbeiten. Sowohl im Stulpflügel als auch im Stulpprofil sind keinerlei Fräsungen erforderlich.

Die Verriegelungspunkte lassen sich mehrfach verstellen, um einen optimalen Andruck zu erzielen. Die serienmäßig vorhandene Einlaufschräge sorgt für einen leichtgängigen Einschluss der Verriegelungen.

Flexibel in der Anwendung – Die Stulpverschlüsse lassen sich mit vielen **multisafe** Schlossausführungen kombinieren.

These convenient French door locking systems are simple and efficient to install. Neither in the passive door nor in the false mullion are any millings necessary.

The locking points are multiply adjustable to optimize pressure. The standard design with chamfer provides a smooth-running throw by the shoot bolts.

Flexible in application – the French door systems can be combined with various **multisafe** locking types.

**multisafe 845** – Stulptürverschluss mit Schließleiste erhältlich mit:  
**multisafe 854, 855GL, 856, 859**



**multisafe 845** – French door locking system with one-piece striker available with:  
**multisafe 854, 855GL, 856, 859**

**multisafe 840** – Stulptürverschluss mit Kantriegeln erhältlich mit:  
**multisafe 855GL, 856, 859, 869**



**multisafe 840** – French door locking system with shoot bolt extensions available with:  
**multisafe 855GL, 856, 859, 869**



# ( multisafe

845/840

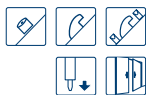

multisafe 845

multisafe 840

# Stulptürverschluss für Aluminiumtüren

## French door locking system for aluminium doors

**Modular aufgebaute Schließleisten und Schließteile für ein- und zweiflügelige Aluminium-Türen mit einzigartigem Fallenteil.**

Die speziellen, verstellbaren Fallenteile sind so konstruiert, dass ein Fräsen der vorderen Profilkante entfällt. Das spart Kosten und bietet eine höhere Dichtigkeit sowie eine bessere Optik der Tür.

Die Schließleiste kann mit einem Kantriegel nachgerüstet werden und ist somit als Stulptürverschluss nutzbar.

- 1 Türkantriegel 345K, zur Verwendung mit Flach-Schließteilen oder -leisten
- 2 Sperrbügeladapter für U-Schließleisten
- 3 Kantriegel-Adapter für U-Schließleisten

**Modular system of one-piece and standard strike plates for single and double-leaf aluminium doors with unique latch section.**

The unique adjustable latch sections are designed to make milling of the front profile edge unnecessary. This translates not only into cost savings, it also offers increased door tightness and improved aesthetics.

The one-piece strike plate can be retrofitted with a shoot bolt adapter so it can be used as a lock for the passive door.

- 1 Espagnolette bolt 345K, to use with flat strike plates or one-piece strike plates
- 2 Access restriction adapter for one-piece strike plates with U-rail
- 3 Shoot bolt adapter for one-piece strike plates with U-rail



# ( multisafe 844

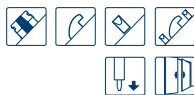

# Stulptürverschlüsse für Holztüren

## French door locking systems for timber doors

Die Stulptürverschlüsse für Holztüren verfügen über eine stabile Stangenverriegelung nach oben und unten mit 20 mm Ausschluss. Die Bedienung erfolgt einfach über nur einen Hebel.

### **multisafe 846**

- für überfälzte Holztüren mit 13 oder 15 mm Achsmaß
- 29 mm breit
- erhältlich zu  
**autosafe 833** – Typ 4  
**multisafe 855GL**,  
870GL – Typ 11  
**multitronic 881GL** – Typ 11

### **multisafe 841**

- für stumpfe Holztüren
- 26 mm breit
- erhältlich zu  
**multisafe 855GL**, 856, 859,  
869, 870GL – Typ 3  
**multitronic 881GL** – Typ 3

### **multisafe 847**

- für stumpfe Holztüren
- 29 mm breit
- erhältlich zu  
**autosafe 833** – Typ 4  
**multisafe 855GL**, 856, 859,  
869, 870GL – Typ 3  
**multitronic 881GL** – Typ 3

The French door locking systems for timber doors are equipped with solid shoot bolts to top and bottom with 20 mm throw. Easy to use as requires just one lever.

### **multisafe 846**

- for rebated timber doors with 13 or 15 mm axis
- 29 mm wide
- available with  
**autosafe 833** – type 4  
**multisafe 855GL**,  
870GL – type 11  
**multitronic 881GL** – type 11

### **multisafe 841**

- for non-rebated timber doors
- 26 mm wide
- available with  
**multisafe 855GL**, 856, 859,  
869, 870GL – type 3  
**multitronic 881GL** – type 3

### **multisafe 847**

- for non-rebated timber doors
- 29 mm wide
- available with  
**autosafe 833** – type 4  
**multisafe 855GL**, 856, 859,  
869, 870GL – type 3  
**multitronic 881GL** – type 3



# multisafe

841/846/847

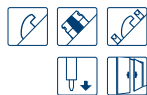

multisafe 846

multisafe 841/847

# Optionale Teile und Zubehör

## Optional parts and accessories

- 1 Stangenführungen**  
optimierte Stangenführung, klapperfrei, geräuschgedämmt und wartungsfrei. Für Holz-, Kunststoff- und Aluminiumtüren
- 2 Kurbelfalle**  
für erhöhten Schließkomfort, langlebig und leise
- 3 Rollfalle**  
verstellbar bis zu 4,5 mm
- 4 Abgesetzte Falle**  
profilspezifisch eingesetzt, bietet sie ein leichtes Schließen der Tür
- 5 Fallenabdeckung**  
zur Abdeckung des Fallenausschnitts in der Stulpe
- 6 Anschraublehre**  
für die leichte multisafe Montage
- 7 Stulp-Endkappen**  
schwarz, für 16/20 mm Stulpbreite
- 8 Zusatzriegelschloss**  
vom Hauptschloss unabhängiger Riegel als weitere Sicherheitskomponente
- 9 Sperrbügelschloss**  
für zusätzliche Sicherheit vor ungebetenen Gästen
- 10 Riegelschaltkontakt –**  
zur Verschlussüberwachung, z. B. zur Einbindung in Alarmanlagen oder Gebäudemanagementsysteme, verwendbar bei allen FUHR Fallen-/Riegelschließteilen und Schließleisten für Kunststoff- und Aluminiumprofile
- 1 Rod guide**  
optimized rod guide, rattle-free, noise-reduced and maintenance-free. For doors made of timber, uPVC and aluminium
- 2 Soft latch**  
for increased locking comfort, durable and quiet
- 3 Roller latch**  
adjustable up to 4.5 mm
- 4 Reduced latch**  
for profile-specific application; enables very easy closing of the door
- 5 Cover plate**  
to cover the latch cut-out in the faceplate
- 6 Location spacer**  
for easy multisafe installation
- 7 End caps**  
black, for 16/20 mm faceplates
- 8 Additional bolt lock**  
independent of main lock as an additional security measure
- 9 Access restriction lock**  
for additional security to prevent unauthorized access
- 10 Deadbolt switch contact –**  
to monitor the deadbolt throw into the strike plate, e.g., for integration into alarm or building management systems, suitable for all FUHR latch & deadbolt strike plates and one-piece strike plates for uPVC and aluminium profiles





# ( multisafe



## Elektro-Türöffner mit Radiusfalle

### Electrical door opener with radius latch

Das Programm der symmetrischen Elektro-Türöffner bietet Ihnen eine rationellere Montage mit breitem Einsatzbereich.

- rechts/links verwendbar
- Ausfräsung der vorderen Profilkante entfällt
- Dichtigkeit und Optik der Tür bleiben erhalten
- breite Palette an Ausführungen und Funktionen

Our range of symmetrical electrical door openers for ease of installation across an extensive area of application.

- non-handed use
- renders milling of the profile edge unnecessary
- preserves tight seal and aesthetics of the door
- wide range of versions and functions.

## Funkempfänger für Elektro-Türöffner

### Radio receiver for electrical door opener

Der neue Funkempfänger NBFP675 bietet mehr Komfort für die Haustür. So können nun Türen mit Elektro-Türöffner ganz bequem funkgesteuert per Fernbedienung, Fingerscan, Tastatur, Transponder oder mit einem Wandtaster geöffnet werden.

Der kompakte Funkempfänger mit eleganter Edelstahlblende lässt sich verdeckt oder auch sichtbar im Türrahmen unterbringen. Auch für die Nachrüstung ist er ideal. Dabei passt er sowohl zur FUHR Türöffner-Serie **e-motion** als auch zu allen handelsüblichen Türöffnern.

The new NBFP675 radio receiver offers greater comfort when using main entrance door. It enables doors with electric strikes to easily be opened by radio activation using a remote control, fingerprint scanner, keypad, transponder or a wall-mounted switch.

The compact radio receiver comes equipped with aesthetic stainless steel cover and can be installed either hidden or visible in the door frame. It is also ideal for retrofitting. It fits both FUHR's e-motion door opener series as well as all commercially available door openers.



# e-motion



Symmetrische Elektro-Türöffner für Kunststoff-, Holz- und Aluminiumprofile – ohne Ausfräsung der vorderen Profilkante.

Symmetrical electrical door opener for uPVC, timber and aluminium profiles – no milling of the profile edge required.

Mit dem Funkempfänger NBFP675 lassen sich elektrische Türöffner komfortabel über die Funk-Zutrittskontrollsysteme von FUHR bedienen.

Thanks to the radio receiver NBFP675 electrical door openers can conveniently be activated using FUHR radio control systems.

# Drehkipp-Beschläge für PVC und Holz

## Tilt & Turn fittings for uPVC and timber

### **tipsafe – Eine Lösung für alle Anwendungsbereiche**

- alle Beschlagteile mittig fixiert zur Vermeidung von Falscheinbauten
- Verstellbarkeit für einfache Nachregulierung des Flügels
- Scherenkopf ohne Hilfsmittel von rechts auf links umstellbar
- Einbruchhemmung bis hin zu RC/WK 2 durch verstellbare Pilzkopfzapfen
- Schub- und Zugkräfte werden durch Stützplatten aufgefangen
- jederzeit nachrüstbare Zusatzbauteile
- wenig Spezialteile für Sonderformen wie z. B. Schräg- oder Rundbogenfenster
- Dokumentation der Qualität durch ständige Prüfungen

### **tipsafe**

Drehkipp-Beschlag mit Mittenfixierung für rationelle Anschlagtechnik, geeignet für Kunststoff- und Holz-Elemente.

### **tipsafe-s**

Sicherheitsbeschlag für Kunststoff-Drehkipp-Elemente. Pilzkopfzapfen kombiniert mit besonders stabilen Spezialschließteilen für einbruchhemmende Fenster.

### **tipsafe-t**

Kipp-Dreh-Beschlag – von der Verschluss- direkt in die Kippstellung. Geeignet für Holz- und Kunststoff-Elemente.

### **tipsafe – a solution for all applications**

- all fittings are centrally fixed to avoid incorrect installation
- adjustable for simple subsequent adjustment of the sash
- tools-free tip stay arm adjustment from right to left
- burglary deterrence up to resistance class 2 by adjustable mushroom cams
- shear forces and tensile forces are absorbed by support plates
- additional components that can be retrofitted at any time
- lower number of special components for special windows like arched or angled windows
- quality proven in constant tests

### **tipsafe**

Tilt & Turn fittings, center set for fast and efficient assembly, suitable for uPVC and timber windows.

### **tipsafe-s**

Enhanced security fittings for uPVC Tilt & Turn windows. Mushroom cams and specially designed mushroom plates combine to produce a burglarproof window.

### **tipsafe-t**

Tilt before Turn fittings – the direct route from the closed to the tilt position, suitable for uPVC and timber windows.



( tipsafe



# Fenstersicherung

## Locking device for windows

Mit der FUHR Fenstersicherung **plusprotect** 150S lässt sich ein erhöhter Einbruchschutz unkompliziert gewährleisten. Dank ihrer einfachen sowie flexiblen Montage ist sie besonders für die Nachrüstung geeignet.

- extrem stabil aus Stahl
- einfach nachträglich zu montieren
- montagefreundlich komplett im Set
- flexibel verwendbar – rechts und links
- für ein- und auswärts öffnende Kunststoff- und Holzfenster
- erhältliche Farben: weiß und braun

The **plusprotect** 150S FUHR locking device for windows provides an uncomplicated enhanced form of burglary protection. Thank to its easy as well as flexible assembly it is particularly suitable for retrofitting.

- extremely rugged – made of steel
- simple to retrofit
- easy to install because comes as a complete set
- flexible in application – right or left
- for uPVC and timber windows that open inwards or outwards
- available colors: white and brown



# ( plusprotect 150S



# Verriegelungssysteme für den Metallbau

## Locking systems for metal structures



**Basküle-Verschlüsse**  
für Türen aus schmalen  
Rohrrahmen-Profilen

**Espagnolette bolts**  
for doors made of small  
profiles



**Einsteck-Türkantriegel**  
zum Feststellen des  
Standflügels an zwei-  
flügeligen Türen

**Espagnolette bolts**  
to fix the passive sash  
of double-leaf doors



**Tür-Treibriegel**  
zum Feststellen des  
Standflügels z. B. an  
zweiflügeligen Alu-  
miniumtüren

**Drive locks for doors**  
to fix the passive sash  
e.g. of double-leaf  
aluminium doors

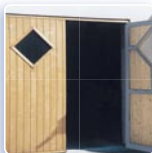

**Tor-Treibriegel**  
für Hallentore mit auf-  
liegenden Stangen

**Drive locks for gates**  
for hall gates with out-  
side driving rods



**Falttor-Treibriegel**  
für Falttore aus Holz  
und Stahl

**Bolts for folding doors**  
for folding doors made  
of timber or steel





# ( metal systems



1



2



3



4



5

- 1 Basküle-Verschlüsse
- 2 Einsteck-Türkantriegel
- 3 Tor-Treibriegel
- 4 Tür-Treibriegel
- 5 Falttor-Treibriegel

- 1 Espagnolette bolts
- 2 Espagnolette bolts
- 3 Drive locks for gates
- 4 Drive locks for doors
- 5 Bolts for folding doors

# Produktinformationen

## Product information

**Nutzen Sie unsere Informationsmaterialien zum gesamten FUHR Produktportfolio.**

Die FUHR Prospekte stellen die wichtigsten Vorzüge und Eigenschaften unserer Produkte vor.

Der FUHR DREHKIPPKATALOG bietet einen umfassenden Überblick über das gesamte Drehkipp-Produktprogramm mit allen gängigen sowie speziellen Beschlagslösungen.

Der FUHR Katalog SICHERUNGSSYSTEME FÜR TÜREN, FENSTER UND TORE bietet umfangreiche Informationen zum vollständigen Produktprogramm von Mehrfachverriegelungssystemen, elektromechanischen Sicherungssystemen und Verriegelungssystemen für den Metallbau.

Im FUHR Downloadbereich unseres Internetauftritts stehen alle Informationen übersichtlich zur Verfügung. Hier finden Sie auch Zertifikate, Montageanweisungen und vieles mehr.

**Take a look at our information material on the complete range of FUHR products.**

FUHR brochures contain details on the most important benefits and features of our products.

The FUHR DREHKIPPKATALOG (Tilt & Turn Catalogue) offers you a comprehensive overview of the entire range of tilt & turn products with all the conventional as well as special hardware solutions.

The catalogue FUHR SICHERUNGSSYSTEME FÜR TÜREN, FENSTER UND TORE (Security systems for doors, windows and gates) offers comprehensive information on the complete range of multipoint locking systems, electromechanical security systems and locking systems for metal construction.

Click on Downloads in our FUHR website for an overview of all the information available. Here you will find certificates, assembly instructions and much more.



# Piktogramm Erläuterungen

## Pictogram explanation

- |  |  |   |
|--|--|---|
|    | • einflügelige Türen                     | • single-leaf doors                         |
|    | • zweiflügelige Türen                    | • double-leaf doors                         |
|    | • Motorbetätigung                        | • electromechanical locking                 |
|    | • Automatik-Verriegelung                 | • automatic locking                         |
|    | • Schlüsselbetätigung                    | • key-operated                              |
|    | • Drückerbetätigung                      | • handle-operated                           |
|   | • Drückerbetätigung mit Wechsel          | • handle-operated with over locker          |
|  | • Drückerbetätigung mit Wechsel, Komfort | • handle-operated with over locker, comfort |
|  | • Panik-/Fluchttüren                     | • panic/emergency exit doors                |
|  | • Feuerschutz                            | • fire-resistant                            |
|  | • Stangenausschluss                      | • shoot bolts                               |
|  | • Einsteckschloss                        | • mortice lock                              |
|  | • Elektro-Türöffner                      | • electrical door opener                    |
|  | • Drehkippt-Beschläge                    | • tilt & turn fittings                      |

Sämtliche Bild-, Produkt-, Maß-, und Ausführungsangaben entsprechen dem Tag der Drucklegung. Änderungen, die dem technischen Fortschritt und der Weiterentwicklung dienen, behalten wir uns vor. Modell- und Produktansprüche können nicht geltend gemacht werden.

All images, product information and dimensions were correct at the time of printing. We reserve the right to implement changes, should these prove to serve the progress and development of our products. Model and product claims cannot be lodged.

**CARL FUHR GmbH & Co. KG**  
**Schlösser und Beschläge**

Carl-Fuhr-Straße 12  
D-42579 Heiligenhaus  
Germany

Tel.: +49 2056 592-0

Fax: +49 2056 592-384

[www.fuhr.de](http://www.fuhr.de) · [info@fuhr.de](mailto:info@fuhr.de)

**FUHR**